



КАТАЛОГ 2021-2022





О КОМПАНИИ «ЗКМК»

ООО «ЗКМК» – современные кабеленесущие системы

Стремительно развивая ассортимент и используя самые эффективные технологии, компания занимает лидирующие позиции в Приволжском Федеральном округе и других регионах России по производству кабеленесущих систем.

Решения

Выпуская более тысячи номенклатурных позиций и готовых решений, мы также имеем опыт быстрой и эффективной адаптации нашей продукции под любые нестандартные задачи:

- создание систем освещения
- размещение кабельных трасс на поверхности и под землей
- создание инфраструктуры ЦОД и СКС
- прокладка огнестойких линий

Производство

«ЗКМК» - это крупное предприятие с производственными мощностями, расположившимися на более чем 3000 кв.м. Все процессы обеспечиваются 11-ю автоматическими линиями проката и десятками единиц вспомогательного оборудования. Мы гордимся коллективом специалистов, которые даже в самых сложных задачах предложат Вам оптимальные решения.

Поддержка

Благодаря современному набору маркетинговых инструментов и оперативной поддержке нашего технического отдела, ни один запрос не остается без внимания. Наши партнеры и клиенты имеют полный доступ к технической документации и специализированному программному обеспечению, что всегда обеспечивает результат.

НОРМАТИВНЫЕ ДОКУМЕНТЫ

ГОСТ Р 52868-2007 (МЭК 61537:2006)

«Системы кабельных лотков и лестниц для прокладки кабелей. Общие технические требования и методы испытаний» Основной нормативный документ, регламентирующий разработку, производство, испытания и эксплуатацию систем кабельных лотков и систем кабельных лестниц для прокладки кабелей.

ГОСТ Р МЭК 61084-1- 2007

«Системы кабельных и специальных кабельных коробов для электрических установок. Общие требования» Стандарт устанавливает требования к системам кабельных и специальных кабельных коробов для электроустановок. Требования стандарта не распространяются на трубы, кабельные лотки или кабельные лестницы и на токоведущие части, прокладываемые внутри систем кабельных и специальных кабельных коробов.

ГОСТ 15150-69

«Машины, приборы и другие технические изделия. Исполнения для различных климатических районов. Категории, условия эксплуатации, хранения и транспортирования в части воздействия климатических факторов внешней среды» Стандарт распространя-

ется на все виды машин, приборов и других технических изделий, устанавливает макроклиматическое районирование земного шара, исполнения, категории, условия эксплуатации, хранения и транспортирования изделий в части воздействия климатических факторов внешней среды.

ГОСТ 2.601-68

«Единая система конструкторской документации. Эксплуатационные документы» Стандарт устанавливает виды, комплектность и правила выполнения эксплуатационных документов. На основе данного стандарта допускается разрабатывать стандарты, устанавливающие виды, комплектность и правила выполнения эксплуатационных документов на изделия.

ГОСТ 9.301-86

«Единая система защиты от коррозии и старения. Покрытия металлические и неметаллические неорганические» Стандарт распространяется на металлические и неметаллические неорганические покрытия, получаемые электрохимическим, химическим и горячим (олово и его сплавы) способами, и устанавливает общие требования к поверхности основного металла и покрытиям в процессе их производства, контролю качества основного металла и покрытий.



ГОСТ 9.303-84

«Единая система защиты от коррозии и старения. Покрyтия металлические и неметаллические неорганические» Стандарт устанавливает общие требования к выбору металлических и неметаллических неорганических покрытий деталей и сборочных единиц, наносимых химическим, электрохимическим и горячим способами.

ГОСТ 9.306-85

«Единая система защиты от коррозии и старения. Покрyтия металлические и неметаллические неорганические» Стандарт устанавливает обозначения металлических и неметаллических неорганических покрытий в технической документации.

ГОСТ 9.307-89

«Единая система защиты от коррозии и старения. Покрyтия цинковые горячие. Общие требования и методы контроля» Стандарт устанавливает общие требования к защитным покрытиям, нанесенным методом горячего цинкования на конструкционную сталь, в том числе повышенной прочности, стальные конструкции, изделия из фасонного проката и листовой стали.

ГОСТ Р 53316-2009

«Кабельные линии. Сохранение работоспособности в условиях пожара» Стандарт распространяется на кабельные линии, к которым предъявляются требования по сохранению работоспособности в условиях пожара, устанавливает методы испытаний.

УСЛОВНЫЕ ОБОЗНАЧЕНИЯ



Нагрузка БРН

Безопасная рабочая нагрузка (БРН): максимальная нагрузка, которая может быть безопасно приложена к системе кабельных лотков в нормальных условиях. БРН, указанная в таблицах технических характеристик лотков приводится в кг/м. В графиках определения шага расстановки опор лотка с учётом БРН, нагрузки приводятся в кН/м. Значения БРН определяются изготовителем в соответствии с методикой, изложенной в п. 10.3.3 ГОСТ Р 52868-2007.



Полезная площадь сечения

Полезная площадь сечения лотков в сантиметрах квадратных (см²) указана в таблицах технических характеристик лотков.



Ширина лотка

Ширина лотка в миллиметрах (мм) указана в таблицах технических характеристик лотков.



Высота борта

Высота борта в миллиметрах (мм) указана в таблицах технических характеристик лотков.



Крепление к стене



Крепление к потолку



Установка на пол



Универсальная система крепления



Метизы



Длина изделия



Толщина изделия



Дополнительная информация

ТИПЫ ПОКРЫТИЙ МАТЕРИАЛОВ

ZN

Цинкование по методу Сендзимира (конвейерное цинкование)

Является одним из методов горячего цинкования. Лист прокатной стали промывается реагентами и просушивается в печи, затем разогревается и погружается в ванну расплавленного цинка с температурой 650°C. У выхода из ванны стоят, так называемые, газовые ножи. В них под большим давлением подаётся воздух, который сдувает лишний цинк с листа. Таким образом, образуется равномерный слой цинка по всей поверхности. Масса цинкового покрытия 110-180 г/м² или 11-18 микрон. При толщине металла не более 2 мм, полученный слой цинка позволяет закрывать базовый металл в местах реза и перфорации, защищая их от коррозии. Изделия с покрытием по методу Сендзимира применяются для наружного и внутреннего размещения.

AISI

Нержавеющая сталь (0,5 мм-2,0 мм)

Лотки из нержавеющей стали подходят для применения в химической и пищевой промышленности, а также для всех производственных процессов, протекающих в экстремально тяжёлых коррозионных условиях. Крепежные элементы также должны быть из нержавеющей стали. Продукты изготавливаются из стали марки AISI 304, AISI 316, AISI 430.

Пример кода лестничного лотка с высотой 50 мм и шириной 100 мм и толщиной 0,5 мм в исполнении «Нержавеющая сталь»: 001001AISI

M

Изделия без покрытия

HDZ

Горячее цинкование методом погружения

Продукт изготавливается из холоднокатаной стали. Затем лотки, крышки и аксессуары после механической обработки погружают в расплав цинка (~460°C), и в результате на поверхности изделий образуется ферроцинковый сплав, состоящий из четырех слоев с различным удельным соотношением железа и цинка. Масса цинкового покрытия 400 - 2000 г/м² или 40-200 микрон. Горячее цинкование увеличивает срок эксплуатации изделий до 50 лет. Лотки горячего цинкования применяются для наружного размещения в любых климатических условиях и агрессивных средах.

Пример кода лотка с высотой 150 мм и шириной 300 мм и толщиной 1.2мм в исполнении «Горячее цинкование методом погружения»: 001306HDZ.

RAL

Порошковая окраска лотков (RAL)

Лотки могут быть окрашены в любой цвет из палитры RAL. Порошковая окраска производится на лотках стандартного исполнения «Сталь, оцинкованная по методу Сендзимира». Применяется в декоративных целях и для дополнительной барьерной защиты лотков и монтажной системы. Толщина покрытия около 1,5мм. При заказе специального исполнения «Порошковая окраска» к стандартному коду изделия добавляются буквы «RAL» и цифровой код цвета. Пример кода листового лотка с высотой 50 мм и шириной 100 мм в исполнении «Порошковая окраска»: 001001RAL9005



13 KM W

СОДЕРЖАНИЕ

О компании «ЗКМК»	3
Нормативные документы	4
Условные обозначения	6
Типы покрытий материалов	7
Климатическое исполнение	10
Категории размещения	10
Защитные покрытия и категории коррозионной стойкости	11
Расчёт объема кабеля, выбор типоразмеров лотков	12
Расчёт веса кабеля и безопасной рабочей нагрузки кабельной трассы	14
Расчет максимально допустимых нагрузок на консоли и подвесы	16
Система кабельных трасс ЗКМК	18
Листовые и кабельные лотки перфорированные и неперфорированные стандартного исполнения серии LP и LG	20
Состав системы лотков серии LP и LG	22
Аксессуары листовых лотков	36
Система лестничных лотков серии NL/NLU	62
Состав системы лестничных лотков серии NL	64
Аксессуары лестничных лотков серии NL	76
Система проволочных лотков серии LPR	84
Состав системы проволочных лотков серии LPR	86
Монтажная система STRUT	96
Профили STRUT	98
Кронштейны консольные STRUT	128
Стойки потолочные, настенные, напольные STRUT	146
Опорные плиты и крепежные системы STRUT	162
Соединительные пластины и опоры	166
Варианты монтажных соединений	182
Монтажная система	189
Стойки и подвесы I профиля	216
Монтажная система для сетчатых ограждений	222
Система крепежа	234
Сертификаты	236
Для заметок и схема проезда	238

КЛИМАТИЧЕСКОЕ ИСПОЛНЕНИЕ

У	С умеренным климатом. Средняя из ежегодных абсолютных максимумов температура воздуха равна или ниже +40, средняя из ежегодных абсолютных минимумов температура выше -45. Диапазон рабочих температур при эксплуатации -45...+40 °С.
ХЛ	С холодным климатом. Средняя из ежегодных абсолютных минимумов температура ниже -45. Диапазон рабочих температур при эксплуатации -60...+40 °С.
УХЛ	С умеренным и холодным климатом. Диапазон рабочих температур при эксплуатации -60...+40 °С.
Т	Тропический климат.
ТВ	С влажным тропическим климатом. Сочетание температуры, равной или выше +20 °С и относительной влажности выше 80 % наблюдается 12 и более часов в сутки за непрерывный период более 2 месяцев. Диапазон рабочих температур при эксплуатации +1...+40 °С.
ТС	С сухим тропическим климатом. Средняя из ежегодных абсолютных максимумов температура воздуха выше +40 °С. Диапазон рабочих температур при эксплуатации -10...+50 °С.
О	Общеклиматическое исполнение (кроме морского). Для макроклиматических районов на суше, кроме района с очень холодным климатом. Диапазон рабочих температур при эксплуатации -60...+50°С.
М	Морской умеренно холодный климат.
МО	Общеклиматическое морское исполнение.
В	Все климатические исполнения. Для макроклиматических районов на суше и на море, кроме районов с очень холодным климатом. Диапазон рабочих температур при эксплуатации -60...+50 °С.

КАТЕГОРИИ РАЗМЕЩЕНИЯ

1	Для работы на открытом воздухе.
2	Для работы в помещениях, где колебания влажности воздуха не отличаются от колебаний на открытом воздухе, например: в палатках, кузовах, прицепах, металлических помещениях без теплоизоляции, а также в кожухах комплексных устройств категории 1 или под навесом (отсутствует прямое действие солнечной радиации и атмосферных осадков на изделие).
3	Для работы в закрытых помещениях с природной вентиляцией, без искусственного регулирования климатических условий, где колебания температуры и влажности воздуха, а также действие песка и пыли значительно меньше, чем снаружи, например: в металлических с теплоизоляцией, каменных, бетонных, деревянных помещениях (значительное уменьшение действия солнечной радиации, ветра, атмосферных осадков, отсутствие росы).
4	Для работы в помещениях с искусственно регулируемым микроклиматом, например: в закрытых обогреваемых и вентилируемых производственных и других, в том числе подземных, помещениях с хорошей вентиляцией (отсутствие прямого действия атмосферных осадков, ветра, а также песка и пыли внешнего воздуха).
5	Для работы в помещениях с повышенной влажностью.

Изделия, предназначенные для эксплуатации в районах с умеренным климатом категории размещения 1, могут также эксплуатироваться в районах с умеренным климатом категорий размещения 2, 3 или 4, но не наоборот.

ЗАЩИТНЫЕ ПОКРЫТИЯ И КАТЕГОРИИ КОРРОЗИОННОЙ СТОЙКОСТИ

Категория коррозионного действия	Типичное внутреннее окружение	Типичное внешнее окружение	Коррозионная нагрузка	Средний износ цинка, мкм/год
C1	Отапливаемые здания с нейтральной атмосферой, например: офисы, склады, школы, гостиницы.	-	Не имеет значения	<0,1
C2	Неотапливаемые здания с высоким уровнем скопления конденсата, например: склады, спортзалы.	Атмосфера с низким уровнем загрязнений, например, в сельской местности	Малая	>0,1 до 0,7
C3	Производственные помещения с высокой влажностью воздуха, например: пивоварни, молоко-заводы, цеха по производству продуктов питания.	Городские и промышленные области со значительной степенью загрязнения диоксидом серы, прибрежные области с низкой солевой нагрузкой.	Умеренная	>0,7 до 2,1
C4	Химические установки, бассейны, лодочные ангары над морской водой.	Городские и промышленные области со значительной степенью загрязнения диоксидом серы, прибрежные области с низкой солевой нагрузкой.	Большая	>2,1 до 4,2
C5-I	Здания или области с постоянным скоплением конденсата и сильными загрязнениями.	Промышленные помещения с высоким уровнем влажности и в условиях агрессивного атмосферного воздействия.	Очень большая (для промыш. применения)	>4,2 до 8,2
C5-M	Здания или области с постоянным скоплением конденсата и сильными загрязнениями.	Прибрежные области с высокой солевой нагрузкой.	Очень большая (для применения в морск. Усл.)	>4,2 до 8,2

РАСЧЕТ ОБЪЕМА КАБЕЛЯ, ВЫБОР ТИПОРАЗМЕРОВ ЛОТКОВ

CM²

Полезная площадь сечения лотка указана в таблицах технических характеристик на страницах каталога.

Наименование	Ширина основания (B), мм	Толщина (S), мм	Артикул				Максимальная нагрузка (МН) кг/м, при расстоянии между опорами			Полезное сечение, см ²	Вес, кг/м
			ZN	HDZ	AISI	RAL	1,5 м	2 м	2,5 м		
LG 200x200 S=1.0 L3000	200	1.0	002405	002405HDZ	002405AISI	002405RAL	175	105	70	390	449
LG 300x200 S=1.2 L3000	300	1.2	002406	002406HDZ	002406AISI	002406RAL	245	145	95	590	641
LG 400x200 S=1.2 L3000	400	1.2	002407	002407HDZ	002407AISI	002407RAL	245	145	95	790	731
LG 500x200 S=1.5 L3000	500	1.5	002408	002408HDZ	-	002408RAL	345	225	155	990	1046
LG 600x200 S=1.5 L3000	600	1.5	002409	002409HDZ	-	002409RAL	345	225	155	1190	1162
LG 200x200 S=1.0 L2500	200	1.0	002415	002415HDZ	002415AISI	002415RAL	175	105	70	390	449
LG 300x200 S=1.2 L2500	300	1.2	002416	002416HDZ	002416AISI	002416RAL	245	145	95	590	641
LG 400x200 S=1.2 L2500	400	1.2	002417	002417HDZ	002417AISI	002417RAL	245	145	95	790	731
LG 500x200 S=1.5 L2500	500	1.5	002418	002418HDZ	-	002418RAL	345	225	155	990	1046
LG 600x200 S=1.5 L2500	600	1.5	002419	002419HDZ	-	002419RAL	345	225	155	1190	1162
LG 200x200 S=1.0 L2000	200	1.0	002425	002425HDZ	002425AISI	002425RAL	175	105	70	390	449
LG 300x200 S=1.2 L2000	300	1.2	002426	002426HDZ	002426AISI	002426RAL	245	145	95	590	641
LG 400x200 S=1.2 L2000	400	1.2	002427	002427HDZ	002427AISI	002427RAL	245	145	95	790	731
LG 500x200 S=1.5 L2000	500	1.5	002428	002428HDZ	-	002428RAL	345	225	155	990	1046
LG 600x200 S=1.5 L2000	600	1.5	002429	002429HDZ	-	002429RAL	345	225	155	1190	1162

Площадь поперечного сечения одного кабеля рассчитывается по формуле:

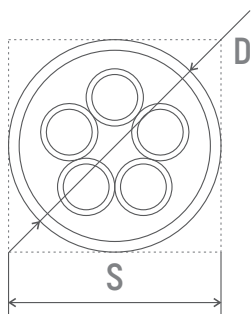

$$S = D^2$$

S – площадь кабеля.

D – диаметр кабеля, включающий изоляцию и наружную оболочку.

Площадь поперечного сечения, занимаемая всеми кабелями, рассчитывается по формуле:

$$S_k = D^2 * N$$

D – диаметр кабеля, включающий изоляцию и наружную оболочку.

N – количество кабелей этого диаметра.

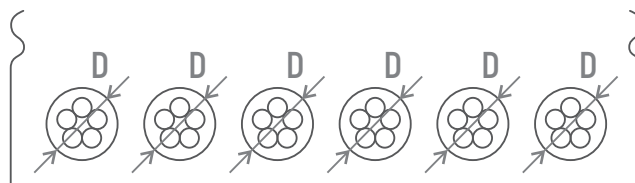

Полученную величину S_k необходимо увеличить на 25% для возможности дальнейшего расширения кабельной трассы, формула: $S_{kp} = S_k * 1,25$

ВЫБОР ОПТИМАЛЬНЫХ ГАБАРИТОВ ЛОТКА

Высота борта

Высота кабельного лотка должна быть больше максимального диаметра самого большого кабеля или пучка проводов в прокладке.

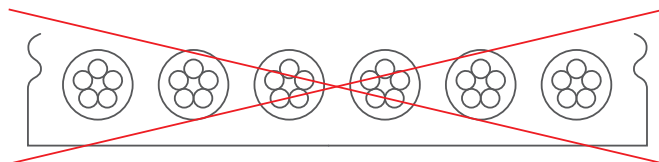

Ширина лотка

Ширина кабельного лотка должна позволять прокладывать кабель в несколько рядов. Возможно разделение лотка перегородкой на каналы для силовых и слаботочных кабелей.

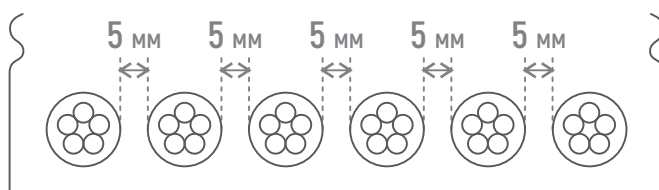

Чем плотнее уложены кабели, тем хуже теплоотвод. При выборе лотка следует использовать такую ширину и высоту, чтобы он оставался частично незаполненным. Для достаточной самовентилиации кабеля рекомендуется выбирать перфорированные лотки или широкие лотки с небольшой высотой бортов.



Таблица для определения типоразмеров лотка исходя из площади поперечного сечения кабеля. Указаны значения при заполнении лотков на 40%

Высота лотка (мм)	35	50	60	65	80	100	150	200
Ширина лотка (мм)	Расчетная величина сечения кабеля Скр (мм ²)							
50	700	1000	-	-	-	-	-	-
100	1400	2000	2400	2600	3200	4000	-	-
150	2100	3000	3600	3900	4800	6000	9000	12000
200	2800	4000	4800	5200	6400	8000	12000	16000
300	4200	6000	7200	7800	9600	12000	18000	24000
400	-	8000	9600	10400	12800	16000	24000	32000
500	-	10000	12000	13000	16000	20000	30000	40000
600	-	12000	14400	15600	19200	24000	36000	48000

РАСЧЕТ ВЕСА КАБЕЛЯ И БЕЗОПАСНОЙ РАБОЧЕЙ НАГРУЗКИ КАБЕЛЬНОЙ ТРАССЫ

Наименование	Ширина основания (В), мм	Толщина (S), мм	Артикул				Максимальная нагрузка (МН) кг/м, при расстоянии между опорами			Полезное сечение, см ²	Вес, кг/м
			ZN	HDZ	АISI	RAL	1.5 м	2 м	2.5 м		
LG 200x200 S=1.0 L3000	200	1.0	002405	002405HDZ	002405АISI	002405RAL	175	105	70	390	4.49
LG 300x200 S=1.2 L3000	300	1.2	002406	002406HDZ	002406АISI	002406RAL	245	145	95	590	6.41
LG 400x200 S=1.2 L3000	400	1.2	002407	002407HDZ	002407АISI	002407RAL	245	145	95	790	7.31
LG 500x200 S=1.5 L3000	500	1.5	002408	002408HDZ	-	002408RAL	345	225	155	990	10.46
LG 600x200 S=1.5 L3000	600	1.5	002409	002409HDZ	-	002409RAL	345	225	155	1190	11.62
LG 200x200 S=1.0 L2500	200	1.0	002415	002415HDZ	002415АISI	002415RAL	175	105	70	390	4.49
LG 300x200 S=1.2 L2500	300	1.2	002416	002416HDZ	002416АISI	002416RAL	245	145	95	590	6.41
LG 400x200 S=1.2 L2500	400	1.2	002417	002417HDZ	002417АISI	002417RAL	245	145	95	790	7.31
LG 500x200 S=1.5 L2500	500	1.5	002418	002418HDZ	-	002418RAL	345	225	155	990	10.46
LG 600x200 S=1.5 L2500	600	1.5	002419	002419HDZ	-	002419RAL	345	225	155	1190	11.62
LG 200x200 S=1.0 L2000	200	1.0	002425	002425HDZ	002425АISI	002425RAL	175	105	70	390	4.49
LG 300x200 S=1.2 L2000	300	1.2	002426	002426HDZ	002426АISI	002426RAL	245	145	95	590	6.41
LG 400x200 S=1.2 L2000	400	1.2	002427	002427HDZ	002427АISI	002427RAL	245	145	95	790	7.31
LG 500x200 S=1.5 L2000	500	1.5	002428	002428HDZ	-	002428RAL	345	225	155	990	10.46
LG 600x200 S=1.5 L2000	600	1.5	002429	002429HDZ	-	002429RAL	345	225	155	1190	11.62

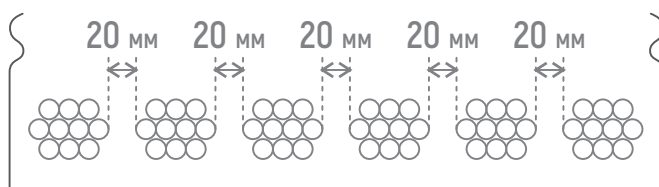
Для создания и безопасной эксплуатации кабельной трассы необходимо рассчитать вес кабеля, опираясь на полученные данные определить оптимальное расстояние между опорами трассы.

В таблицах технических характеристик на страницах каталога указаны рекомендуемые расстояния между опорами лотка (м) при определенной нагрузке (кг).

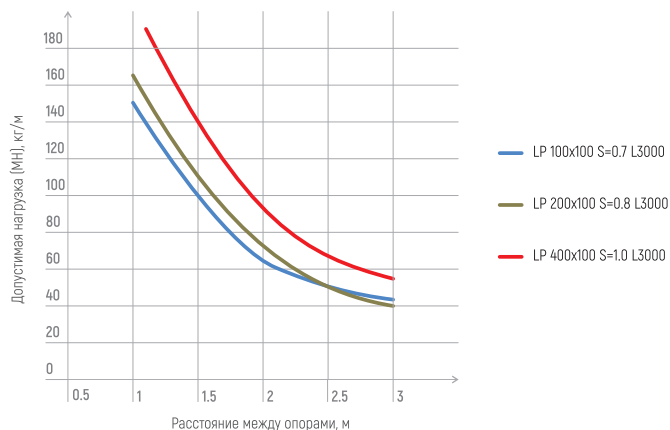

Максимальная нагрузка МН (кг)

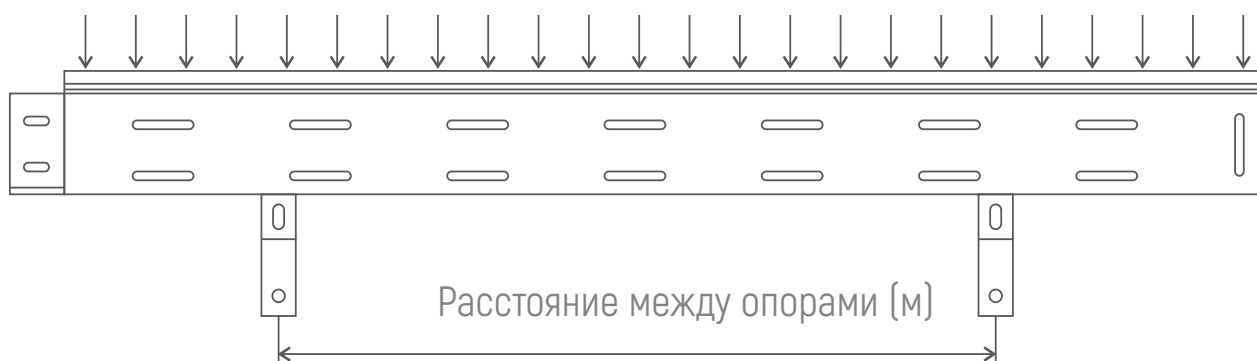

Силовой кабель			Изолированный силовой кабель			Слаботочный кабель		
Тип, число жил	Диаметр, мм	Вес, кг/пм	Тип, число жил	Диаметр, мм	Вес, кг/пм	Тип, число жил	Диаметр, мм	Вес, кг/пм
1x4	6,5	0,080	1x10	10,5	0,18	кат. 5	8,0	0,060
1x6	7,0	0,105	1x16	11,5	0,24	кат. 6	8,0	0,060
1x10	8,0	0,155	1x25	12,5	0,35	Коаксиал	6,8	0,060
1x16	9,5	0,230	1x35	13,5	0,46	2x2x0,6	5,0	0,030
1x25	12,5	0,330	1x50	15,5	0,60	4x2x0,6	5,5	0,035
3x1.5	8,5	0,135	1x70	16,5	0,80	6x2x0,6	6,5	0,050
3x2.5	9,5	0,190	1x95	18,5	1,10	10x2x0,6	7,5	0,065
3x4	11,0	0,265	1x120	20,5	1,35	20x2x0,6	9,0	0,110
4x1.5	9,0	0,160	1x150	22,5	1,65	40x2x0,6	11,0	0,200
4x2.5	10,5	0,230	1x185	25,0	2,00	60x2x0,6	13,0	0,275
4x4	12,5	0,330	1x240	28,0	2,60	100x2x0,6	17,0	0,445
4x6	13,5	0,460	1x300	30,0	3,20	200x2x0,6	23,0	0,870
4x10	16,5	0,690	3x1,5	11,5	0,19	2x2x0,8	6,0	0,040
4x16	19,0	1,090	3x2,5	12,5	0,24	4x2x0,8	7,0	0,055
4x25	23,5	1,640	3x10	17,5	0,58	6x2x0,8	8,5	0,080
4x35	26,0	2,090	3x16	19,5	0,81	10x2x0,8	9,5	0,150
5x1.5	9,5	0,190	3x50	26,0	1,80	20x2x0,8	13,0	0,250
5x2.5	11,0	0,270	3x70	30,0	2,40	40x2x0,8	16,5	0,380
5x4	13,5	0,410	3x120	36,0	4,00	60x2x0,8	20,0	0,540
5x6	14,5	0,540	4x1,5	12,5	0,22	100x2x0,8	25,5	0,875
5x10	18,0	0,850	4x2,5	13,5	0,29	200x2x0,8	32,0	1,790
5x16	21,5	1,350	4x6	16,5	0,40	-	-	-
5x25	26,0	1,990	4x10	18,5	0,66	-	-	-
7x1.5	10,5	0,235	4x16	21,5	1,05	-	-	-
7x2.5	13,0	0,350	4x25	25,5	1,60	-	-	-

На страницах каталога размещены графики, отражающие зависимость допустимых нагрузок на лоток от шага опор. Расстояние между опорами указано в метрах (м), допустимая нагрузка в килоньютонх на метр (кН/м). При соблюдении рекомендованного на графике шага опор соблюдаются требования ГОСТ Р 52868-2007 по безопасной рабочей нагрузке:

- продольный прогиб не более 1/100 от длины пролета
- поперечный прогиб не более 1/20 от ширины лотка
- коэффициент запаса не менее 1,7 от заявленной нагрузки

Удельный вес кабелей в лотке:

$$P_k = \sum(M * N)$$

M – вес погонного метра кабеля, кг/пм.
N – количество кабелей данного типа.

При прокладке кабельной трассы снаружи здания, необходимо учесть снеговую нагрузку.

Снеговая нагрузка определяется по формуле:

$$P = P_k + P_c * (A / 1000)$$

P_c – снеговая нагрузка региона, кг/м².
A – ширина лотка, мм.

Вес погонного метра наиболее распространенных кабелей указан в таблице выше. Более точные характеристики уточняйте у производителей кабеля.

РАСЧЕТ МАКСИМАЛЬНО
ДОПУСТИМЫХ НАГРУЗОК
НА КОНСОЛИ И ПОДВЕСЫ



Для правильной организации кабельной трассы необходимо учесть максимально допустимые нагрузки на кронштейны, консоли и потолочные подвесы.

Нагрузка на консоли и кронштейны P рассчитывается по формуле:

$$P = (P_k + P_{\text{лотка}} + D) \times L_0$$

P_k – удельная нагрузка от всех кабелей в лотке. $P_{\text{лотка}}$ – удельный вес лотка. Указан в таблицах технических характеристик лотка. D – дополнительная распределенная нагрузка. Светильники, монтажные коробки, скобы и другие элементы, добавляющие вес трассы. L_0 – расстояние между опорами.

Если консоль либо кронштейн значительно больше ширины лотка, нагрузка P_{max} рассчитывается по формуле:

$$P_{\text{max}} = P \times (L / (2L - B))$$

P – нагрузка на кронштейн. L – длина кронштейна. B – ширина лотка.

P_{max} должно быть меньше либо равно нагрузкам, указанным в таблицах технических характеристик кронштейнов и консолей.

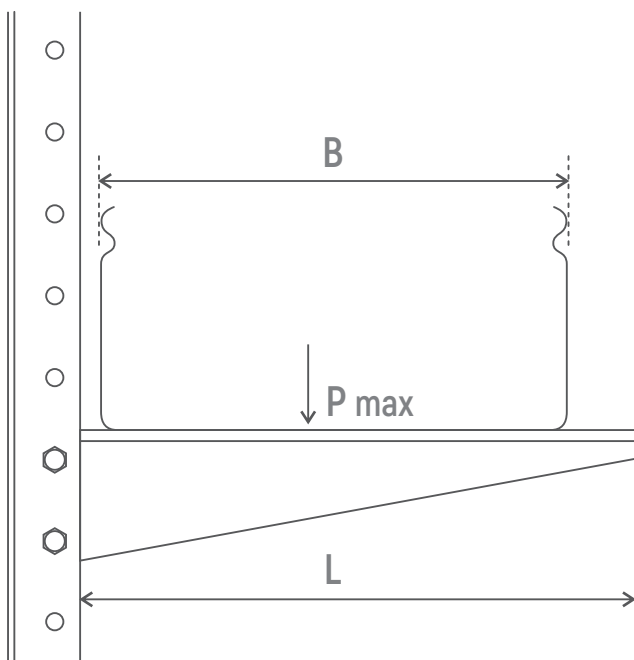

В технических характеристиках потолочных подвесов указана величина допустимого изгибающего момента – M_{max} в ньютонах на метр (Н*м). Она обозначает максимальный изгибающий момент стойки потолочного подвеса при размещении нагруженной кабельной трассы с одной стороны.

Изгибающий момент рассчитывается по формуле:

$$M = P * (L/2)$$

P – нагрузка на консоль, установленную в стойку потолочного подвеса. L – длина консоли.

Полученное значение должно быть меньше либо равно значению M_{max} , указанному в технических характеристиках потолочного подвеса.

В случае установки в стойку потолочного подвеса нескольких консолей суммируется изгибающий момент каждой из них. $M = \sum M_i$ Полученное значение M не должно превышать M_{max} .







Если кабельные трассы с разной нагрузкой размещены с обеих сторон потолочного подвеса, необходимо рассчитать разницу изгибающих моментов. Полученное значение должно быть меньше либо равно M_{max} .

В случае двусторонней установки кабельных трасс с одинаковыми изгибающими моментами максимальная нагрузка на стойку потолочного подвеса определяется конструкцией подвеса и несущей способностью элементов крепления.

СИСТЕМА КАБЕЛЬНЫХ ТРАСС ЗКМК

ЛОТКИ ПЕРФОРИРОВАННЫЕ СЕРИИ LP







ZN HDZ AISI RAL

-  Ширина лотка (мм) от 50 до 800
-  Высота лотка (мм) от 35 до 300
-  Длина лотка (мм) от 2000 до 3000
-  Толщина лотка (мм) от 0.55 до 2.0
-  Полезная площадь сечения (см.кв) 24 – 1190
-  Безопасная рабочая нагрузка до 340 кг



ЛОТКИ НЕПЕРФОРИРОВАННЫЕ СЕРИИ LG





ZN HDZ AISI RAL

-  Ширина лотка (мм) от 50 до 800
-  Высота лотка (мм) от 35 до 300
-  Длина лотка (мм) от 2000 до 3000
-  Толщина лотка (мм) от 0.55 до 2.0
-  Полезная площадь сечения (см.кв) 24 – 1190
-  Безопасная рабочая нагрузка до 340 кг



КРЫШКИ СЕРИИ KL И KLZ

ZN HDZ AISI RAL

-  Ширина крышки (мм) от 50 до 800
-  Высота крышки (мм) 15
-  Длина крышки (мм) от 2000 до 3000
-  Толщина крышки (мм) от 0.55 до 2.0



Внимание! Производитель имеет право вносить изменения в конструкцию изделий без ухудшения функциональных характеристик. Изделия выполнены в соответствии с ТУ 27.33.13-001-04958728-2016

ZN

Цинкование по методу Сендимира

HDZ

Горячее цинкование методом погружения

AISI

Нержавеющая сталь марки AISI 304

RAL

Порошковая окраска лотков

ЛОТКИ ЛЕСТНИЧНОГО ТИПА СЕРИИ NL/NLU

ZN HDZ AISI RAL

- Ширина лотка (мм) от 200 до 900
- Высота лотка (мм) от 50 до 200
- Длина лотка (мм) от 2000 до 9000
- Толщина лотка (мм) от 1.2 до 2.5
- Полезная площадь сечения (см.кв) 43 – 1530
- Безопасная рабочая нагрузка до 200 кг



ЛОТКИ ПРОВОЛОЧНОГО ТИПА СЕРИИ LPR

ZN AISI RAL

- Ширина лотка (мм) от 50 до 600
- Высота лотка (мм) от 35 до 105
- Длина лотка (мм) 3000
- Толщина лотка (мм) 4.0-5.0
- Полезная площадь сечения (см.кв) 24 – 440
- Безопасная рабочая нагрузка до 130 кг

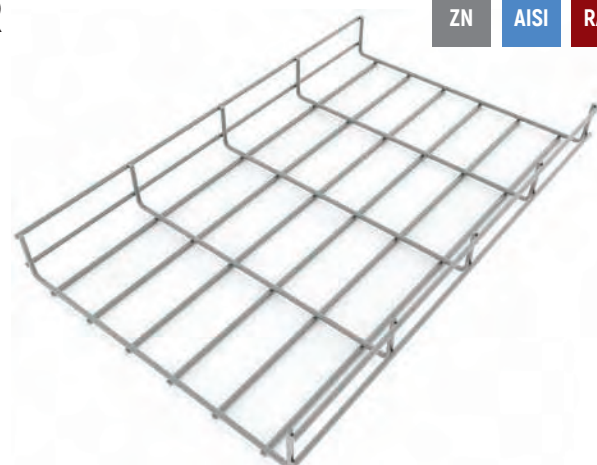

МОНТАЖНАЯ СИСТЕМА

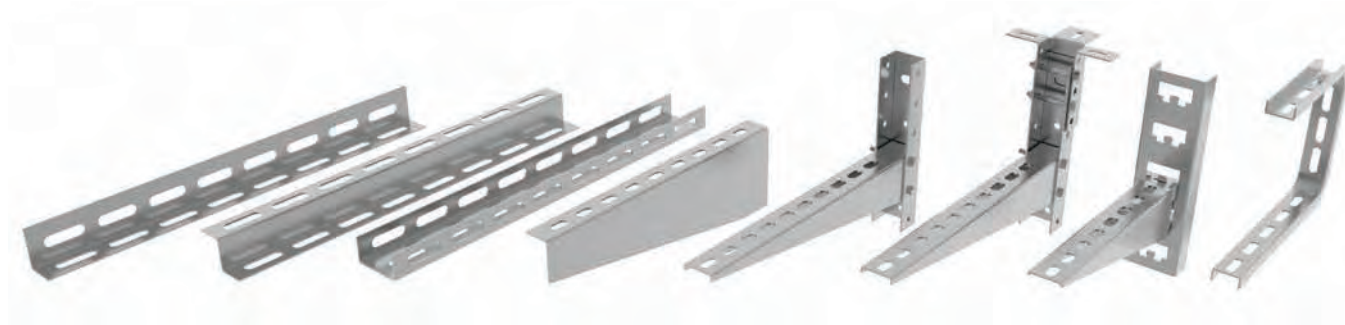

Внимание! Производитель имеет право вносить изменения в конструкцию изделий без ухудшения функциональных характеристик. Изделия выполнены в соответствии с ТУ 27.33.13-001-04958728-2016

ZN Цинкование по методу Сендзимира

HDZ Горячее цинкование методом погружения

AISI Нержавеющая сталь марки AISI 304

RAL Порошковая окраска лотков



ЛИСТОВЫЕ КАБЕЛЬНЫЕ
ЛОТКИ ПЕРФОРИРОВАННЫЕ
И НЕПЕРФОРИРОВАННЫЕ
СТАНДАРТНОГО ИСПОЛНЕНИЯ
СЕРИИ LP И LG



Исполнения

ZN

сталь, оцинкованная по методу Сендзимира, марки 08пс (ГОСТ 16523-97)

HDZ

сталь, оцинкованная методом погружения в расплав цинка (ГОСТ 9.307-89)

AISI

сталь нержавеющая, марки AISI304 (под заказ - AISI 316, AISI430)

RAL

сталь с лакокрасочным покрытием из полиэфирной порошковой краски. Возможна поставка всех цветовых вариантов RAL

Внимание! Производитель имеет право вносить изменения в конструкцию изделий без ухудшения функциональных характеристик. Изделия выполнены в соответствии с ТУ 27.33.13-001-04958728-2016

Производимые компанией кабельные лотки: листовые перфорированные и неперфорированные – это комплексная система, предназначенная для прокладки электрических силовых кабельных трасс, кабелей систем связи, пожарной и охранной сигнализации, КИП и А, как внутри, так и снаружи помещений.

Благодаря наличию дополнительных фасонных секций и монтажных деталей заводского изготовления можно выполнять конструкции трасс с необходимыми поворотами и разветвлениями в горизонтальных и вертикальных плоскостях, что позволяет органично вписываться в рельеф потолков и стен.

Конструкция

Тип замка под крышку – «полутрубчатый».

По конструкции листовые лотки подразделяются на следующие типы:

LP – лоток кабельный перфорированный. Наличие перфорации по боковой поверхности под соединительные элементы и по основанию, что значительно улучшает вентиляцию внутреннего объема и предотвращает конденсацию влаги в лотке.

LG – лоток кабельный неперфорированный (глухой). Наличие перфорации на боковой поверхности в начале и в конце лотка под соединительные элементы.

Соединение лотков серии LP и LG

Для ускоренного монтажа предусмотрено соединение, при котором лотки стыкуются внахлест – телескопическое соединение «папа-мама», на винтовые соединения, с перекрытием торцов на 45 мм. Такое соединение не требует дополнительных монтажных элементов при стыковании прямых секций лотков. При монтаже рекомендуется использовать винты М6х10 и гайки М6 с насечкой. Для монтажа могут применяться соединители лотков SL. Соединители и крепежные изделия в базовую комплектацию не входят, поставляются в качестве дополнительных аксессуаров к лоткам.

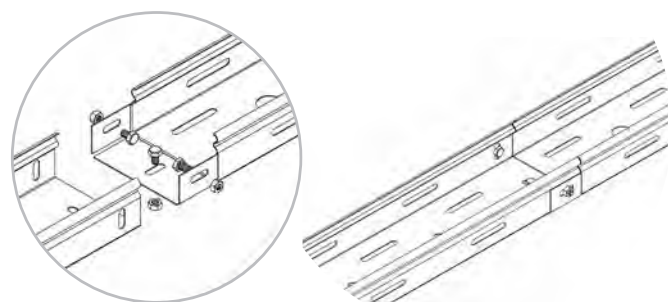

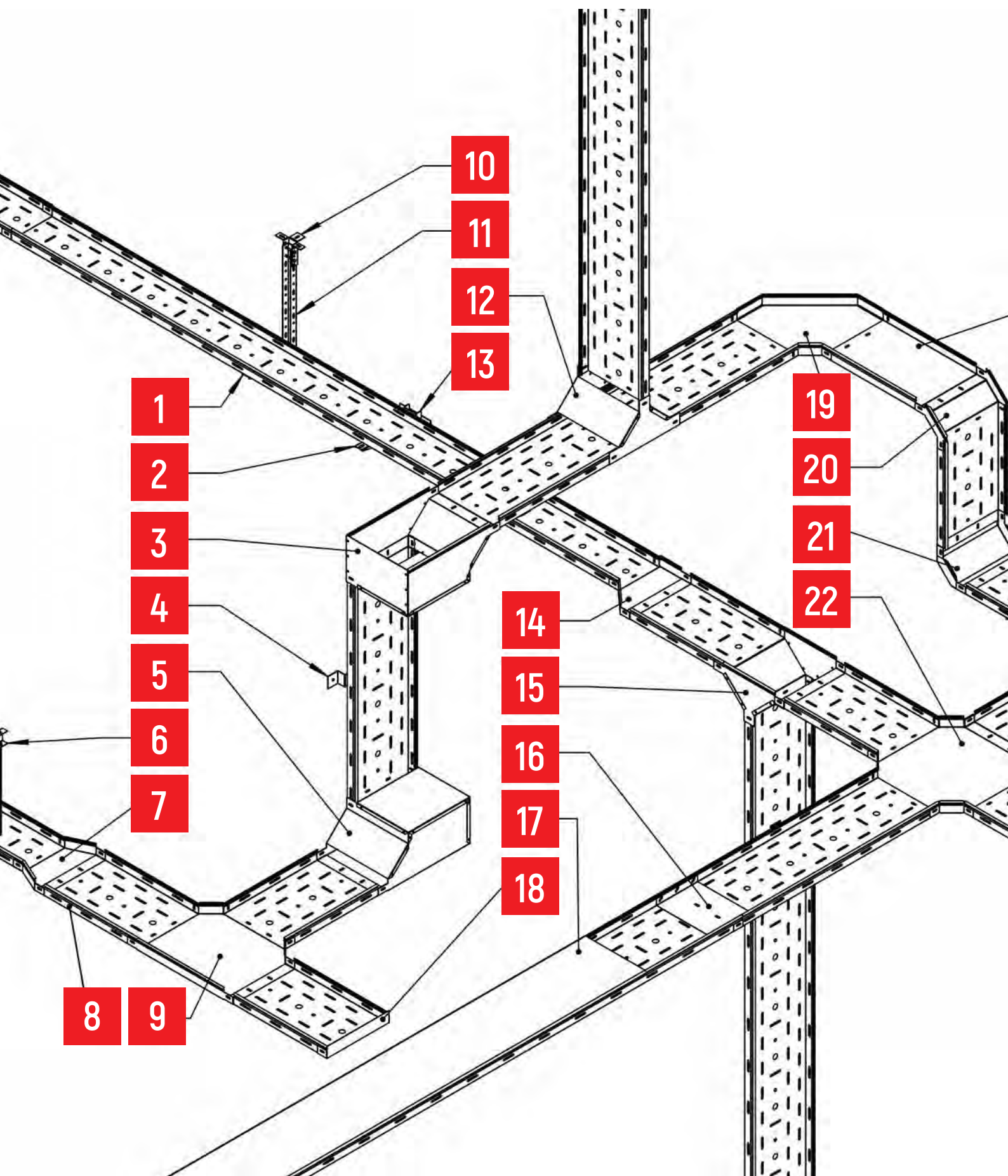

СОСТАВ СИСТЕМЫ ЛОТКОВ СЕРИИ LP И LG

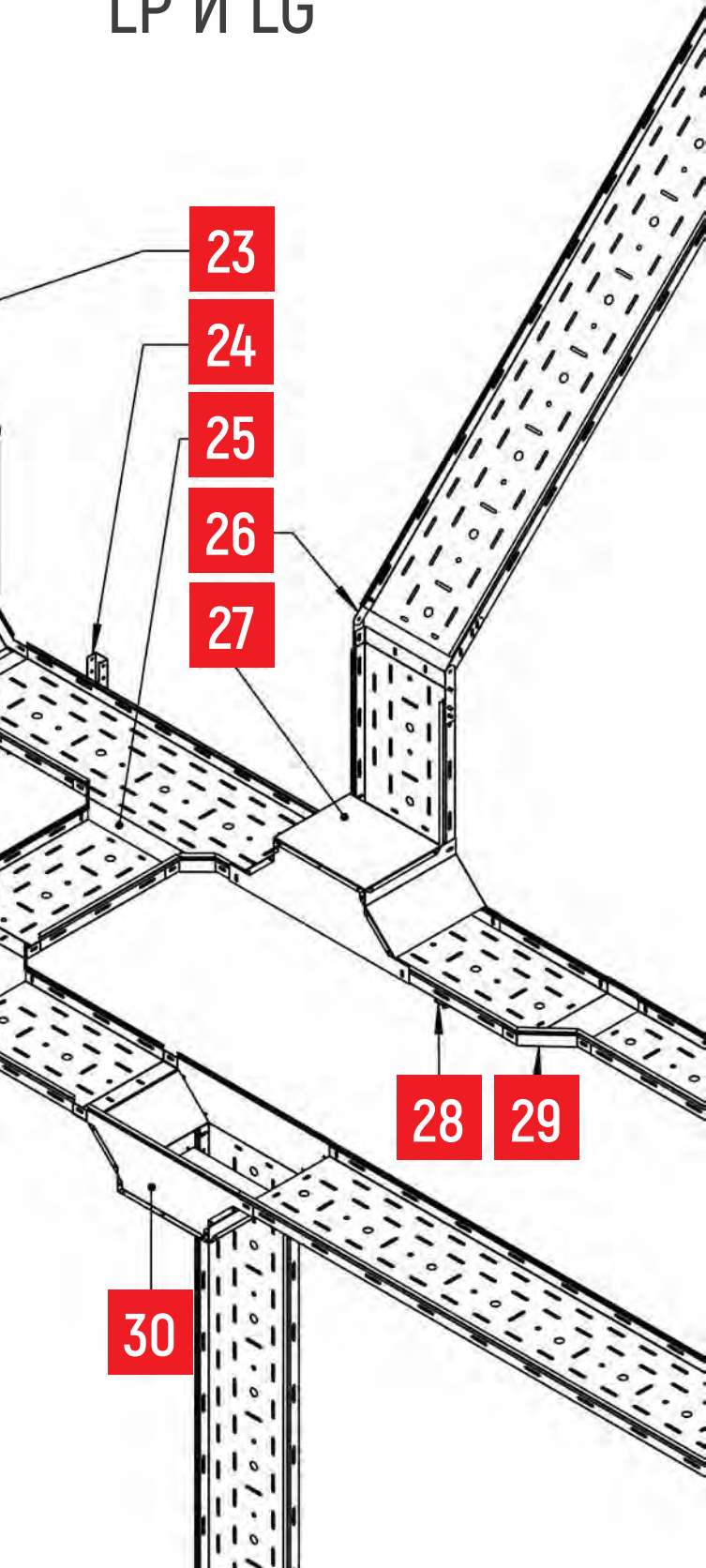

1	Консоль стойки потолочной KSP	197
2	Полка кабельная K1162	213
3	Угол вертикальный внешний с разворотом трассы на 90° (правый) UNRR	52
4	Скоба ТМ	211
5	Угол вертикальный внутренний с разворотом трассы на 90° (левый) UVRL	49
6	Кронштейн потолочный С-образный KPPS	212
7	Переходник симметричный PS	46
8	Лоток перфорированный LP	24
9	Угол Т-образный горизонтальный UTG	39
10	Кронштейн потолочный КР	208
11	Стойка потолочная SP	202
12	Угол Т-образный вертикальный внутренний UTV	53
13	Основание одиночной полки K1158	214
14	Переходник правосторонний PP	48
15	Угол Т-образный вертикальный внешний UTN	55
16	Соединитель лотковый с основанием SO	58
17	Крышка лотка KL	34
18	Заглушка торцевая ZT	57
19	Угол горизонтальный UG 90	37
20	Угол вертикальный наружный UVN 90	44
21	Угол вертикальный внутренний UVV 90	42
22	Угол Х-образный UXG	41
23	Лоток неперфорированный (глухой) LG	25
24	Настенная планка консольная NPK	201
25	Отвод Т-образный OTG	40
26	Планка шарнирного соединителя SH	60
27	Угол Т-образный вертикальный внутренний с разворотом трассы на 90° UTVR	54
28	Кронштейн настенный KN	194
29	Переходник левосторонний PL	47
30	Угол Т-образный вертикальный внешний с разворотом трассы на 90° UTNR	56

ПЕРФОРИРОВАННЫЙ ЛОТОК С ВЫСОТОЙ БОРТА 50 ММ



до 115 кг



24-300 см²



50 - 600 мм



50 мм



2000 - 3000 мм

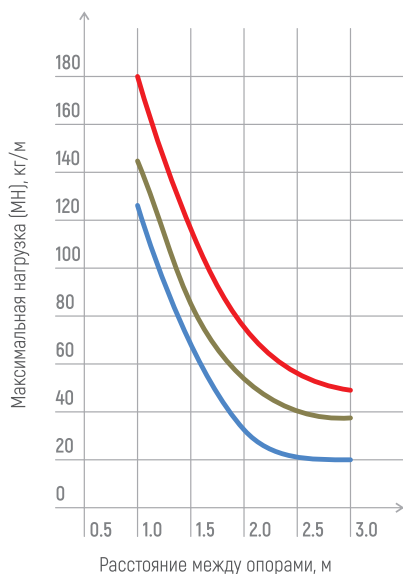

Расстояние между опорами, м

- LP 50x50 S=0.55 L3000
- LP 200x50 S=0.8 L3000
- LP 400x50 S=1.0 L3000

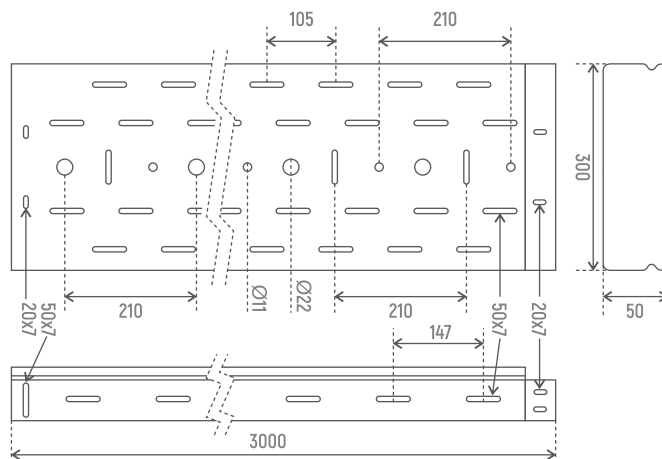

Для исполнений

- продольный прогиб не более 1/100 от длины пролета
- поперечный прогиб не более 1/20 от ширины лотка
- коэффициент запаса не менее 1,7 от заявленной нагрузки

Наименование	Ширина основания (B), мм	Толщина (S), мм	Артикул				Максимальная нагрузка (МН) кг/м, при расстоянии между опорами			Полезное сечение, см ²	Вес, кг/м
			ZN	HDZ	AISI	RAL	1,5 м	2 м	2,5 м		
LP 50x50 S=0.55 L3000	50	0.55	001000	-	001000AISI	001000RAL	70	35	22	24	0.68
LP 100x50 S=0.55 L3000	100	0.55	001001	-	001001AISI	001001RAL	70	35	22	48	0.89
LP 50x50 S=0.7 L3000	50	0.7	001002	001084HDZ	001002AISI	001002RAL	90	60	40	24	0.8
LP 100x50 S=0.7 L3000	100	0.7	001003	001085HDZ	001003AISI	001003RAL	90	60	40	48	1.06
LP 150x50 S=0.7 L3000	150	0.7	001004	001086HDZ	001004AISI	001004RAL	90	60	40	74	1.31
LP 200x50 S=0.8 L3000	200	0.8	001005	001087HDZ	001005AISI	001005RAL	85	55	42	98	1.92
LP 300x50 S=0.8 L3000	300	0.8	001006	001088HDZ	001006AISI	001006RAL	85	55	42	147	2.55
LP 400x50 S=1.0 L3000	400	1.0	001007	001089HDZ	001007AISI	001007RAL	115	75	55	196	3.58
LP 500x50 S=1.0 L3000	500	1.0	001008	001089HDZ	001008AISI	001008RAL	115	75	55	245	4.28
LP 600x50 S=1.0 L3000	600	1.0	001009	001089HDZ	001009AISI	001009RAL	115	75	55	300	4.99
LP 50x50 S=0.55 L2500	50	0.55	001010	-	001010AISI	001010RAL	70	35	22	24	0.68
LP 100x50 S=0.55 L2500	100	0.55	001011	-	001011AISI	001011RAL	70	35	22	48	0.89
LP 50x50 S=0.7 L2500	50	0.7	001012	001000HDZ	001012AISI	001012RAL	90	60	40	24	0.8
LP 100x50 S=0.7 L2500	100	0.7	001013	001001HDZ	001013AISI	001013RAL	90	60	40	48	1.06
LP 150x50 S=0.7 L2500	150	0.7	001014	001002HDZ	001014AISI	001014RAL	90	60	40	74	1.31
LP 200x50 S=0.8 L2500	200	0.8	001015	001003HDZ	001015AISI	001015RAL	85	55	42	98	1.92
LP 300x50 S=0.8 L2500	300	0.8	001016	001004HDZ	001016AISI	001016RAL	85	55	42	147	2.55
LP 400x50 S=1.0 L2500	400	1.0	001017	001005HDZ	001017AISI	001017RAL	115	75	55	196	3.58
LP 500x50 S=1.0 L2500	500	1.0	001018	001004HDZ	001018AISI	001018RAL	115	75	55	245	4.28
LP 600x50 S=1.0 L2500	600	1.0	001019	001005HDZ	001019AISI	001019RAL	115	75	55	300	4.99
LP 50x50 S=0.55 L2000	50	0.55	001020	-	001020AISI	001020RAL	70	35	22	24	0.68
LP 100x50 S=0.55 L2000	100	0.55	001021	-	001021AISI	001021RAL	70	35	22	48	0.89
LP 50x50 S=0.7 L2000	50	0.7	001022	0010016HDZ	001022AISI	001022RAL	90	60	40	24	0.8
LP 100x50 S=0.7 L2000	100	0.7	001023	0010017HDZ	001023AISI	001023RAL	90	60	40	48	1.06
LP 150x50 S=0.7 L2000	150	0.7	001024	0010018HDZ	001024AISI	001024RAL	90	60	40	74	1.31
LP 200x50 S=0.8 L2000	200	0.8	001025	0010019HDZ	001025AISI	001025RAL	85	55	42	98	1.92
LP 300x50 S=0.8 L2000	300	0.8	001026	0010021HDZ	001026AISI	001026RAL	85	55	42	147	2.55
LP 400x50 S=1.0 L2000	400	1.0	001027	0010020HDZ	001027AISI	001027RAL	115	75	55	196	3.58
LP 500x50 S=1.0 L2000	500	1.0	001028	0010030HDZ	001028AISI	001028RAL	115	75	55	245	4.28
LP 600x50 S=1.0 L2000	600	1.0	001029	0010031HDZ	001029AISI	001029RAL	115	75	55	300	4.99



Возможность изготовления «трубчатого» замка.

Возможность изготовления лотков по чертежам заказчика (ширина, высота борта, толщина, а так же размер и шаг перфорации)



Возможность изготовления лотков серии LP и LG толщиной от 0,55 – 1,5 мм



Возможность изготовления лотков серии LP и LG толщиной от 0,5 – 1,2 мм (001000AISI, 001001AISI, 001010AISI, 001011AISI, 001020AISI, 001021AISI - изготавливается из толщины 0,5мм)



Лотки серии LP и LG шириной от 50 – 400 мм в стандартном исполнении изготавливаются из стали 1,2 мм. Шириной 500 – 600 мм в стандартном исполнении изготавливаются из стали 1,5 мм

* Масса изделия указана приблизительно, может изменяться в пределах ±10%.

НЕПЕРФОРИРОВАННЫЙ ЛОТОК С ВЫСОТОЙ БОРТА 50 ММ



до 115 кг



24-300 см²



50 - 600 мм



50 мм



2000 - 3000 мм

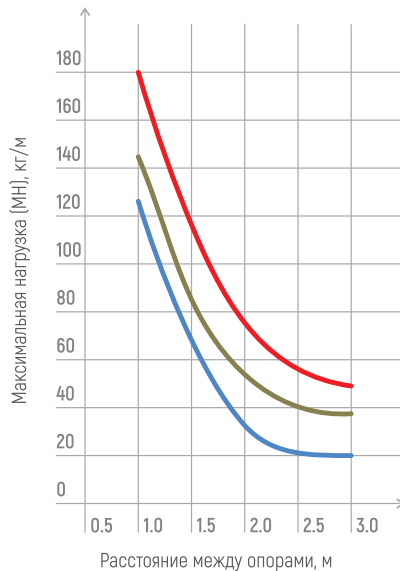
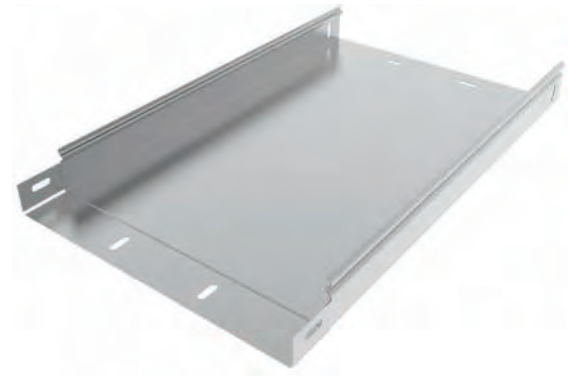

Расстояние между опорами, м

- LG 50x50 S=0.55 L3000
- LG 200x50 S=0.8 L3000
- LG 400x50 S=1.0 L3000

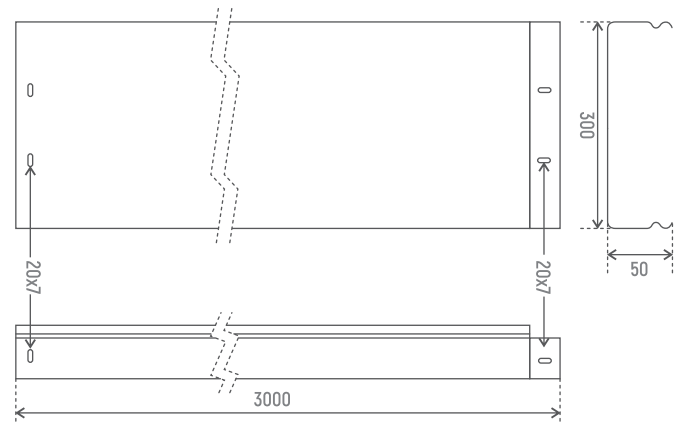

ZN

HDZ

RAL

Для исполнений

- продольный прогиб не более 1/100 от длины пролета
- поперечный прогиб не более 1/20 от ширины лотка
- коэффициент запаса не менее 1,7 от заявленной нагрузки

Наименование	Ширина основания (В), мм	Толщина (S), мм	Артикул				Максимальная нагрузка (МН) кг/м, при расстоянии между опорами			Полезное сечение, см ²	Вес, кг/м
			ZN	HDZ	AISI	RAL	1,5 м	2 м	2,5 м		
			LG 50x50 S=0.55 L3000	50	0.55	002000	-	002000AISI	002000RAL		
LG 100x50 S=0.55 L3000	100	0.55	002001	-	002001AISI	002001RAL	70	35	22	48	0.93
LG 50x50 S=0.7 L3000	50	0.7	002002	002084HDZ	002002AISI	002002RAL	90	60	40	24	0.84
LG 100x50 S=0.7 L3000	100	0.7	002003	002085HDZ	002003AISI	002003RAL	90	60	40	48	1.11
LG 150x50 S=0.7 L3000	150	0.7	002004	002086HDZ	002004AISI	002004RAL	90	60	40	74	1.38
LG 200x50 S=0.8 L3000	200	0.8	002005	002087HDZ	002005AISI	002005RAL	85	55	42	98	2.02
LG 300x50 S=0.8 L3000	300	0.8	002006	002088HDZ	002006AISI	002006RAL	85	55	42	147	2.68
LG 400x50 S=1.0 L3000	400	1.0	002007	002089HDZ	002007AISI	002007RAL	115	75	55	196	3.76
LG 500x50 S=1.0 L3000	500	1.0	002008	002098HDZ	002008AISI	002008RAL	115	75	55	245	4.49
LG 600x50 S=1.0 L3000	600	1.0	002009	002099HDZ	002009AISI	002009RAL	115	75	55	300	5.24
LG 50x50 S=0.55 L2500	50	0.55	002010	-	002010AISI	002010RAL	70	35	22	24	0.71
LG 100x50 S=0.55 L2500	100	0.55	002011	-	002011AISI	002011RAL	70	35	22	48	0.93
LG 50x50 S=0.7 L2500	50	0.7	002012	002000HDZ	002012AISI	002012RAL	90	60	40	24	0.84
LG 100x50 S=0.7 L2500	100	0.7	002013	002002HDZ	002013AISI	002013RAL	90	60	40	48	1.11
LG 150x50 S=0.7 L2500	150	0.7	002014	002010HDZ	002014AISI	002014RAL	90	60	40	74	1.38
LG 200x50 S=0.8 L2500	200	0.8	002015	002003HDZ	002015AISI	002015RAL	85	55	42	98	2.02
LG 300x50 S=0.8 L2500	300	0.8	002016	002004HDZ	002016AISI	002016RAL	85	55	42	147	2.68
LG 400x50 S=1.0 L2500	400	1.0	002017	002005HDZ	002017AISI	002017RAL	115	75	55	196	3.76
LG 500x50 S=1.0 L2500	500	1.0	002018	002014HDZ	002018AISI	002018RAL	115	75	55	245	4.49
LG 600x50 S=1.0 L2500	600	1.0	002019	002015HDZ	002019AISI	002019RAL	115	75	55	300	5.24
LG 50x50 S=0.55 L2000	50	0.55	002020	-	002020AISI	002020RAL	70	35	22	24	0.71
LG 100x50 S=0.55 L2000	100	0.55	002021	-	002021AISI	002021RAL	70	35	22	48	0.93
LG 50x50 S=0.7 L2000	50	0.7	002022	0020016HDZ	002022AISI	002022RAL	90	60	40	24	0.84
LG 100x50 S=0.7 L2000	100	0.7	002023	0020017HDZ	002023AISI	002023RAL	90	60	40	48	1.11
LG 150x50 S=0.7 L2000	150	0.7	002024	0020018HDZ	002024AISI	002024RAL	90	60	40	74	1.38
LG 200x50 S=0.8 L2000	200	0.8	002025	0020019HDZ	002025AISI	002025RAL	85	55	42	98	2.02
LG 300x50 S=0.8 L2000	300	0.8	002026	0020021HDZ	002026AISI	002026RAL	85	55	42	147	2.68
LG 400x50 S=1.0 L2000	400	1.0	002027	0020020HDZ	002027AISI	002027RAL	115	75	55	196	3.76
LG 500x50 S=1.0 L2000	500	1.0	002028	0020030HDZ	002028AISI	002028RAL	115	75	55	245	4.49
LG 600x50 S=1.0 L2000	600	1.0	002029	0020031HDZ	002029AISI	002029RAL	115	75	55	300	5.24



Возможность изготовления «трубчатого» замка

Возможность изготовления лотков по чертежам заказчика (ширина, высота борта, толщина, а так же размер и шаг перфорации)



Возможность изготовления лотков серии LP и LG толщиной от 0,55 – 1,5 мм



Возможность изготовления лотков серии LP и LG толщиной от 0,5 – 1,2 мм (002000AISI, 002001AISI, 002010AISI, 002011AISI, 002020AISI, 002021AISI - изготавливается из толщины 0,5мм)



Лотки серии LP и LG шириной от 50 – 400 мм в стандартном исполнении изготавливаются из стали 1,2 мм. Шириной 500 – 600 мм в стандартном исполнении изготавливаются из стали 1,5 мм

* Масса изделия указана приблизительно, может изменяться в пределах ±10%.

ПЕРФОРИРОВАННЫЙ ЛОТОК С ВЫСОТОЙ БОРТА 80 ММ



до 130 кг



62-480 см²



50 - 600 мм



80 мм



2000 - 3000 мм



0,55 - 1,5 мм

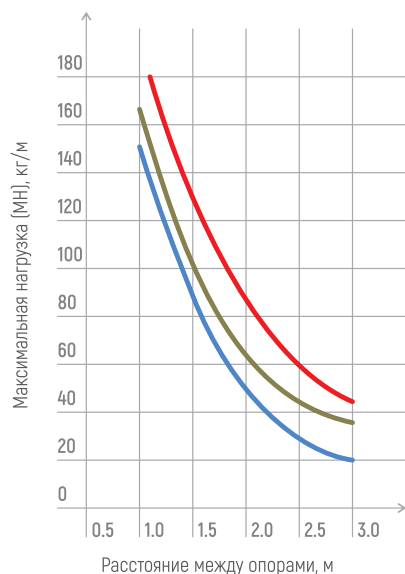

Расстояние между опорами, м

- LP 100x80 S=0.7 L3000
- LP 200x80 S=0.8 L3000
- LP 400x80 S=1.0 L3000

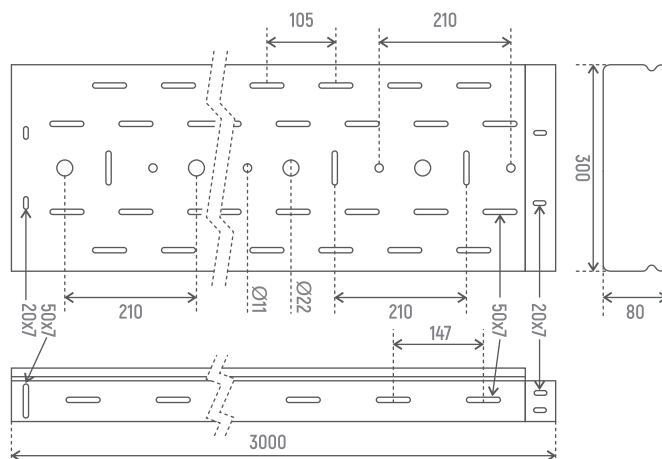

ZN

HDZ

RAL

Для исполнений

- продольный прогиб не более 1/100 от длины пролета
- поперечный прогиб не более 1/20 от ширины лотка
- коэффициент запаса не менее 1,7 от заявленной нагрузки

Наименование	Ширина основания [В], мм	Толщина [S], мм	Артикул				Максимальная нагрузка (МН) кг/м, при расстоянии между опорами			Полезное сечение, см ²	Вес, кг/м
			ZN	HDZ	AISI	RAL	1,5 м	2 м	2,5 м		
LP 80x80 S=0.7 L3000	80	0.7	001102	001184HDZ	001102AISI	001102RAL	90	51	31	62	1.26
LP 100x80 S=0.7 L3000	100		001103	001185HDZ	001103AISI	001103RAL	90	51	31	78	1.36
LP 150x80 S=0.7 L3000	150	001104	001186HDZ	001104AISI	001104RAL	90	51	31	118	1.61	
LP 200x80 S=0.8 L3000	200	0.8	001105	001187HDZ	001105AISI	001105RAL	105	67	44	157	2.29
LP 300x80 S=0.8 L3000	300		001106	001188HDZ	001106AISI	001106RAL	105	67	44	237	2.93
LP 400x80 S=1.0 L3000	400	001107	001189HDZ	001107AISI	001107RAL	130	90	60	315	4.01	
LP 500x80 S=1.0 L3000	500	1.0	001108	001198HDZ	001108AISI	001108RAL	130	90	60	395	4.71
LP 600x80 S=1.0 L3000	600		001109	001199HDZ	001109AISI	001109RAL	130	90	60	480	5.41
LP 80x80 S=0.7 L2500	80	0.7	001112	001100HDZ	001112AISI	001112RAL	90	51	31	62	1.26
LP 100x80 S=0.7 L2500	100		001113	001100HDZ	001113AISI	001113RAL	90	51	31	78	1.36
LP 150x80 S=0.7 L2500	150	001114	001100HDZ	001114AISI	001114RAL	90	51	31	118	1.61	
LP 200x80 S=0.8 L2500	200	0.8	001115	001103HDZ	001115AISI	001115RAL	105	67	44	157	2.29
LP 300x80 S=0.8 L2500	300		001116	001104HDZ	001116AISI	001116RAL	105	67	44	237	2.93
LP 400x80 S=1.0 L2500	400	1.0	001117	001105HDZ	001117AISI	001117RAL	130	90	60	315	4.01
LP 500x80 S=1.0 L2500	500		001118	001104HDZ	001118AISI	001118RAL	130	90	60	395	4.71
LP 600x80 S=1.0 L2500	600	001119	001105HDZ	001119AISI	001119RAL	130	90	60	480	5.41	
LP 80x80 S=0.7 L2000	80	0.7	001122	001101HDZ	001122AISI	001122RAL	90	51	31	62	1.26
LP 100x80 S=0.7 L2000	100		001123	001101HDZ	001123AISI	001123RAL	90	51	31	78	1.36
LP 150x80 S=0.7 L2000	150	001124	001101HDZ	001124AISI	001124RAL	90	51	31	118	1.61	
LP 200x80 S=0.8 L2000	200	0.8	001125	001109HDZ	001125AISI	001125RAL	105	67	44	157	2.29
LP 300x80 S=0.8 L2000	300		001126	001109HDZ	001126AISI	001126RAL	105	67	44	237	2.93
LP 400x80 S=1.0 L2000	400	001127	001102HDZ	001127AISI	001127RAL	130	90	60	315	4.01	
LP 500x80 S=1.0 L2000	500	1.0	001128	001103HDZ	001128AISI	001128RAL	130	90	60	395	4.71
LP 600x80 S=1.0 L2000	600		001129	001103HDZ	001129AISI	001129RAL	130	90	60	480	5.41



Возможность изготовления «трубчатого» замка.

Возможность изготовления лотков по чертежам заказчика (ширина, высота борта, толщина, а так же размер и шаг перфорации)



Возможность изготовления лотков серии LP и LG толщиной от 0,55 – 1,5 мм



Возможность изготовления лотков серии LP и LG толщиной от 0,5 – 1,2 мм



Лотки серии LP и LG шириной от 50 – 400 мм в стандартном исполнении изготавливаются из стали 1,2 мм. Шириной 500 – 600 мм в стандартном исполнении изготавливаются из стали 1,5 мм

* Масса изделия указана приблизительно, может изменяться в пределах ±10%.

НЕПЕРФОРИРОВАННЫЙ ЛОТОК С ВЫСОТОЙ БОРТА 80 ММ



до 130 кг



62-480 см²



50 - 600 мм



80 мм



2000 - 3000 мм



0.55 - 1.5 мм

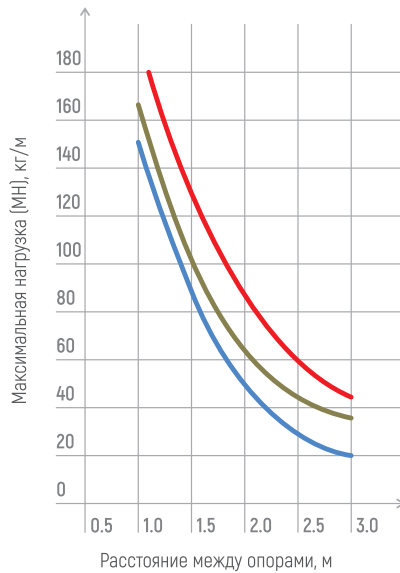

— LG 100x80 S=0.7 L3000

— LG 200x80 S=0.8 L3000

— LG 400x80 S=1.0 L3000

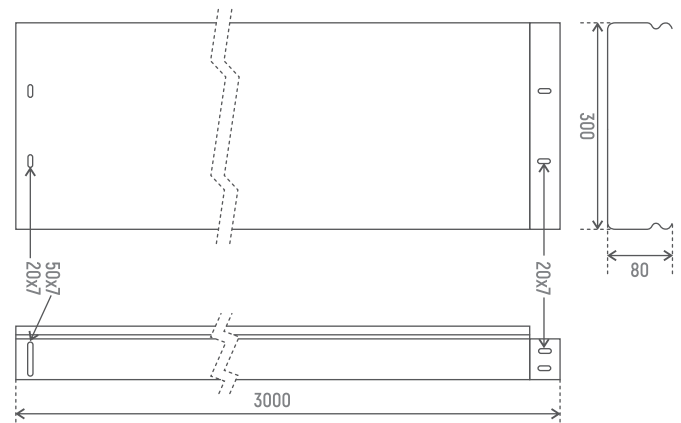

ZN

HDZ

RAL

Для исполнений

- продольный прогиб не более 1/100 от длины пролета
- поперечный прогиб не более 1/20 от ширины лотка
- коэффициент запаса не менее 1,7 от заявленной нагрузки

Наименование	Ширина основания (В), мм	Толщина (S), мм	Артикул				Максимальная нагрузка [МН] кг/м, при расстоянии между опорами			Полезное сечение, см ²	Вес, кг/м
			ZN	HDZ	AISI	RAL	1.5 м	2 м	2.5 м		
			LG 80x80 S=0.7 L3000	80	0.7	002102	002184HDZ	002102AISI	002102RAL		
LG 100x80 S=0.7 L3000	100	0.7	002103	002185HDZ	002103AISI	002103RAL	90	51	31	78	1.43
LG 150x80 S=0.7 L3000	150	0.7	002104	002186HDZ	002104AISI	002104RAL	90	51	31	118	1.61
LG 200x80 S=0.8 L3000	200	0.8	002105	002187HDZ	002105AISI	002105RAL	105	67	44	157	1.69
LG 300x80 S=0.8 L3000	300	0.8	002106	002188HDZ	002106AISI	002106RAL	105	67	44	237	3.08
LG 400x80 S=1.0 L3000	400	1.0	002107	002189HDZ	002107AISI	002107RAL	130	90	60	315	4.21
LG 500x80 S=1.0 L3000	500	1.0	002108	002198HDZ	002108AISI	002108RAL	130	90	60	395	4.95
LG 600x80 S=1.0 L3000	600	1.0	002109	002199HDZ	002109AISI	002109RAL	130	90	60	480	5.68
LG 80x80 S=0.7 L2500	80	0.7	002112	002100HDZ	002112AISI	002112RAL	90	51	31	62	1.32
LG 100x80 S=0.7 L2500	100	0.7	002113	002100HDZ	002113AISI	002113RAL	90	51	31	78	1.43
LG 150x80 S=0.7 L2500	150	0.7	002114	002100HDZ	002114AISI	002114RAL	90	51	31	118	1.61
LG 200x80 S=0.8 L2500	200	0.8	002115	002100HDZ	002115AISI	002115RAL	105	67	44	157	1.69
LG 300x80 S=0.8 L2500	300	0.8	002116	002100HDZ	002116AISI	002116RAL	105	67	44	237	3.08
LG 400x80 S=1.0 L2500	400	1.0	002117	002100HDZ	002117AISI	002117RAL	130	90	60	315	4.21
LG 500x80 S=1.0 L2500	500	1.0	002118	002101HDZ	002118AISI	002118RAL	130	90	60	395	4.95
LG 600x80 S=1.0 L2500	600	1.0	002119	002101HDZ	002119AISI	002119RAL	130	90	60	480	5.68
LG 80x80 S=0.7 L2000	80	0.7	002122	002101HDZ	002122AISI	002122RAL	90	51	31	62	1.32
LG 100x80 S=0.7 L2000	100	0.7	002123	002101HDZ	002123AISI	002123RAL	90	51	31	78	1.43
LG 150x80 S=0.7 L2000	150	0.7	002124	002101HDZ	002124AISI	002124RAL	90	51	31	118	1.61
LG 200x80 S=0.8 L2000	200	0.8	002125	002101HDZ	002125AISI	002125RAL	105	67	44	157	1.69
LG 300x80 S=0.8 L2000	300	0.8	002126	002101HDZ	002126AISI	002126RAL	105	67	44	237	3.08
LG 400x80 S=1.0 L2000	400	1.0	002127	002102HDZ	002127AISI	002127RAL	130	90	60	315	4.21
LG 500x80 S=1.0 L2000	500	1.0	002128	002103HDZ	002128AISI	002128RAL	130	90	60	395	4.95
LG 600x80 S=1.0 L2000	600	1.0	002129	002103HDZ	002129AISI	002129RAL	130	90	60	480	5.68



Возможность изготовления лотков «трубчатого» замка.

Возможность изготовления лотков по чертежам заказчика (ширина, высота борта, толщина, а так же размер и шаг перфорации)

RAL

ZN

Возможность изготовления лотков серии LP и LG толщиной от 0,55 – 1,5 мм

AISI

Возможность изготовления лотков серии LP и LG толщиной от 0,5 – 1,2 мм

HDZ

Лотки серии LP и LG шириной от 50 – 400 мм в стандартном исполнении изготавливаются из стали 1.2 мм. Шириной 500 – 600 мм в стандартном исполнении изготавливаются из стали 1.5 мм

* Масса изделия указана приблизительно, может изменяться в пределах ±10%.

ПЕРФОРИРОВАННЫЙ ЛОТОК С ВЫСОТОЙ БОРТА 100 ММ



до 140 кг



97-600 см²



50 - 600 мм



100 мм



2000 - 3000
мм



0,55 - 1,5 мм

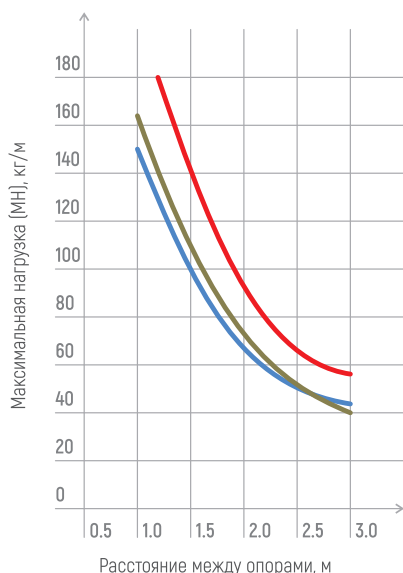

- LP 100x100 S=0.7 L3000
- LP 200x100 S=0.8 L3000
- LP 400x100 S=1.0 L3000

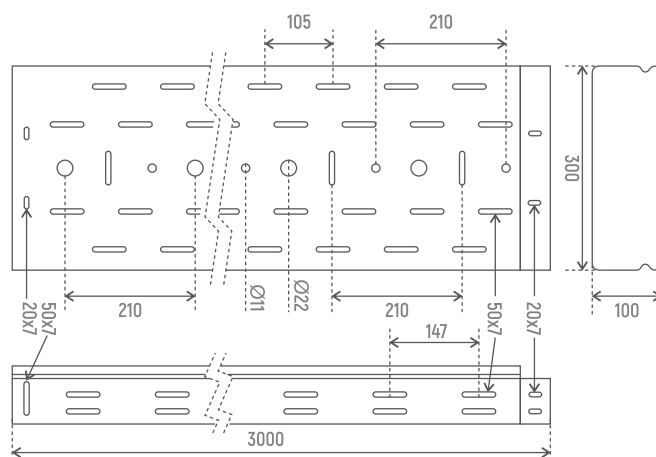

ZN

HDZ

RAL

Для исполнений

- продольный прогиб не более 1/100 от длины пролета
- поперечный прогиб не более 1/20 от ширины лотка
- коэффициент запаса не менее 1,7 от заявленной нагрузки

Наименование	Ширина основания [В], мм	Толщина [S], мм	Артикул				Максимальная нагрузка [МН] кг/м, при расстоянии между опорами			Полезное сечение, см ²	Вес, кг/м
			ZN	HDZ	AISI	RAL	1,5 м	2 м	2,5 м		
LP 100x100 S=0.7 L3000	100	0.7	001202	001285HDZ	001202AISI	001202RAL	100	65	50	97	1.56
LP 150x100 S=0.7 L3000	150	0.7	001203	001286HDZ	001203AISI	001203RAL	100	65	50	148	1.82
LP 200x100 S=0.8 L3000	200	0.8	001204	001287HDZ	001204AISI	001204RAL	110	75	50	197	2.55
LP 300x100 S=0.8 L3000	300	0.8	001205	001288HDZ	001205AISI	001205RAL	110	75	50	295	3.18
LP 400x100 S=1.0 L3000	400	1.0	001207	001289HDZ	001207AISI	001207RAL	140	90	65	393	4.28
LP 500x100 S=1.0 L3000	500	1.0	001208	001298HDZ	001208AISI	001208RAL	140	90	65	495	4.98
LP 600x100 S=1.0 L3000	600	1.0	001209	001299HDZ	001209AISI	001209RAL	140	90	65	600	5.69
LP 100x100 S=0.7 L2500	100	0.7	001213	001201HDZ	001213AISI	001213RAL	100	65	50	97	1.56
LP 150x100 S=0.7 L2500	150	0.7	001214	001202HDZ	001214AISI	001214RAL	100	65	50	148	1.82
LP 200x100 S=0.8 L2500	200	0.8	001215	001203HDZ	001215AISI	001215RAL	110	75	50	197	2.55
LP 300x100 S=0.8 L2500	300	0.8	001216	001204HDZ	001216AISI	001216RAL	110	75	50	295	3.18
LP 400x100 S=1.0 L2500	400	1.0	001217	001205HDZ	001217AISI	001217RAL	140	90	65	393	4.28
LP 500x100 S=1.0 L2500	500	1.0	001218	001204HDZ	001218AISI	001218RAL	140	90	65	495	4.98
LP 600x100 S=1.0 L2500	600	1.0	001219	001205HDZ	001219AISI	001219RAL	140	90	65	600	5.69
LP 100x100 S=0.7 L2000	100	0.7	001223	001201HDZ	001223AISI	001223RAL	100	65	50	97	1.56
LP 150x100 S=0.7 L2000	150	0.7	001224	001201HDZ	001224AISI	001224RAL	100	65	50	148	1.82
LP 200x100 S=0.8 L2000	200	0.8	001225	001201HDZ	001225AISI	001225RAL	110	75	50	197	2.55
LP 300x100 S=0.8 L2000	300	0.8	001226	001201HDZ	001226AISI	001226RAL	110	75	50	295	3.18
LP 400x100 S=1.0 L2000	400	1.0	001227	001202HDZ	001227AISI	001227RAL	140	90	65	393	4.28
LP 500x100 S=1.0 L2000	500	1.0	001228	001203HDZ	001228AISI	001228RAL	140	90	65	495	4.98
LP 600x100 S=1.0 L2000	600	1.0	001229	001203HDZ	001229AISI	001229RAL	140	90	65	600	5.69



Возможность изготовления лотков «трубчатого» замка

Возможность изготовления лотков по чертежам заказчика (ширина, высота борта, толщина, а так же размер и шаг перфорации)



Возможность изготовления лотков серии LP и LG толщиной от 0,55 – 1,5 мм



Возможность изготовления лотков серии LP и LG толщиной от 0,5 – 1,2 мм



Лотки серии LP и LG шириной от 50 – 400 мм в стандартном исполнении изготавливаются из стали 1,2 мм. Шириной 500 – 600 мм в стандартном исполнении изготавливаются из стали 1,5 мм

* Масса изделия указана приблизительно, может изменяться в пределах ±10%.

НЕПЕРФОРИРОВАННЫЙ ЛОТОК С ВЫСОТОЙ БОРТА 100 ММ



до 140 кг



97-600 см²



50 - 600 мм



100 мм



2000 - 3000
мм



0.55 - 1.5 мм

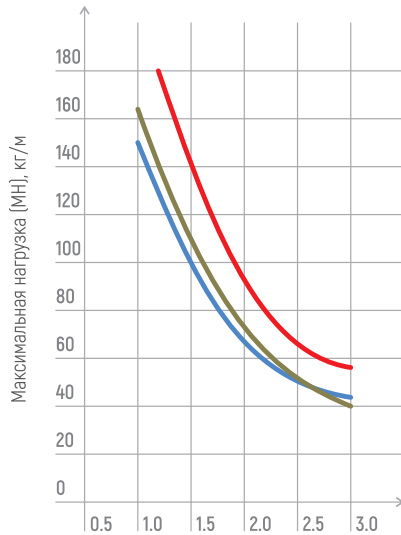

Расстояние между опорами, м

- LG 100x100 S=0.7 L3000
- LG 200x100 S=0.8 L3000
- LG 400x100 S=1.0 L3000

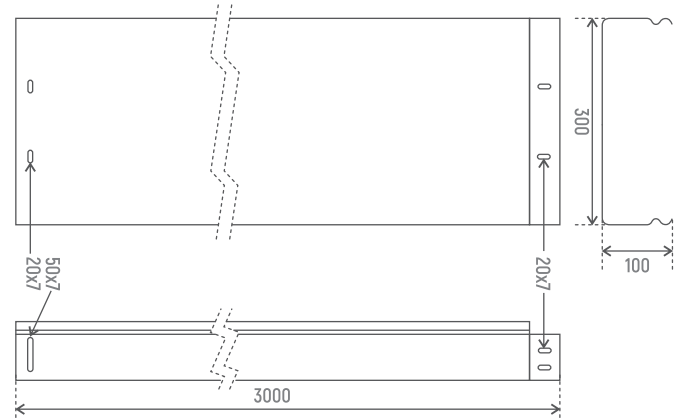

ZN

HDZ

RAL

Для исполнений

- продольный прогиб не более 1/100 от длины пролета
- поперечный прогиб не более 1/20 от ширины лотка
- коэффициент запаса не менее 1,7 от заявленной нагрузки

Наименование	Ширина основания (В), мм	Толщина (S), мм	Артикул				Максимальная нагрузка (МН) кг/м, при расстоянии между опорами			Полезное сечение, см ²	Вес, кг/м
			ZN	HDZ	AISI	RAL	1.5 м	2 м	2.5 м		
LG 100x100 S=0.7 L3000	100	0.7	002202	002285HDZ	002202AISI	002202RAL	100	65	50	97	1.64
LG 150x100 S=0.7 L3000	150	0.7	002203	002286HDZ	002203AISI	002203RAL	100	65	50	148	1.92
LG 200x100 S=0.8 L3000	200	0.8	002204	002287HDZ	002204AISI	002204RAL	110	75	50	197	2.68
LG 300x100 S=0.8 L3000	300	0.8	002205	002288HDZ	002205AISI	002205RAL	110	75	50	295	3.34
LG 400x100 S=1.0 L3000	400	1.0	002207	002289HDZ	002207AISI	002207RAL	140	90	65	393	4.51
LG 500x100 S=1.0 L3000	500	1.0	002208	002298HDZ	002208AISI	002208RAL	140	90	65	495	5.23
LG 600x100 S=1.0 L3000	600	1.0	002209	002299HDZ	002209AISI	002209RAL	140	90	65	600	5.98
LG 100x100 S=0.7 L2500	100	0.7	002213	002201HDZ	002213AISI	002213RAL	100	65	50	97	1.64
LG 150x100 S=0.7 L2500	150	0.7	002214	002202HDZ	002214AISI	002214RAL	100	65	50	148	1.92
LG 200x100 S=0.8 L2500	200	0.8	002215	002203HDZ	002215AISI	002215RAL	110	75	50	197	2.68
LG 300x100 S=0.8 L2500	300	0.8	002216	002204HDZ	002216AISI	002216RAL	110	75	50	295	3.34
LG 400x100 S=1.0 L2500	400	1.0	002217	002205HDZ	002217AISI	002217RAL	140	90	65	393	4.51
LG 500x100 S=1.0 L2500	500	1.0	002218	0022014HDZ	002218AISI	002218RAL	140	90	65	495	5.23
LG 600x100 S=1.0 L2500	600	1.0	002219	0022015HDZ	002219AISI	002219RAL	140	90	65	600	5.98
LG 100x100 S=0.7 L2000	100	0.7	002223	0022017HDZ	002223AISI	002223RAL	100	65	50	97	1.64
LG 150x100 S=0.7 L2000	150	0.7	002224	0022018HDZ	002224AISI	002224RAL	100	65	50	148	1.92
LG 200x100 S=0.8 L2000	200	0.8	002225	0022019HDZ	002225AISI	002225RAL	110	75	50	197	2.68
LG 300x100 S=0.8 L2000	300	0.8	002226	0022021HDZ	002226AISI	002226RAL	110	75	50	295	3.34
LG 400x100 S=1.0 L2000	400	1.0	002227	0022020HDZ	002227AISI	002227RAL	140	90	65	393	4.51
LG 500x100 S=1.0 L2000	500	1.0	002228	0022030HDZ	002228AISI	002228RAL	140	90	65	495	5.23
LG 600x100 S=1.0 L2000	600	1.0	002229	0022031HDZ	002229AISI	002229RAL	140	90	65	600	5.98



Возможность изготовления лотков серии «трубчатого» замка

Возможность изготовления лотков по чертежам заказчика (ширина, высота борта, толщина, а так же размер и шаг перфорации)

RAL

ZN

Возможность изготовления лотков серии LP и LG толщиной от 0,55 – 1,5 мм

AISI

Возможность изготовления лотков серии LP и LG толщиной от 0,5 – 1,2 мм

HDZ

Лотки серии LP и LG шириной от 50 – 400 мм в стандартном исполнении изготавливаются из стали 1.2 мм. Шириной 500 – 600 мм в стандартном исполнении изготавливаются из стали 1.5 мм

* Масса изделия указана приблизительно, может изменяться в пределах ±10%.

ПЕРФОРИРОВАННЫЙ ЛОТОК С ВЫСОТОЙ БОРТА 150 ММ



до 330 кг



218 -
890 см²



50 - 600 мм



150 мм



2000 - 3000
мм



0,55 - 1,5 мм

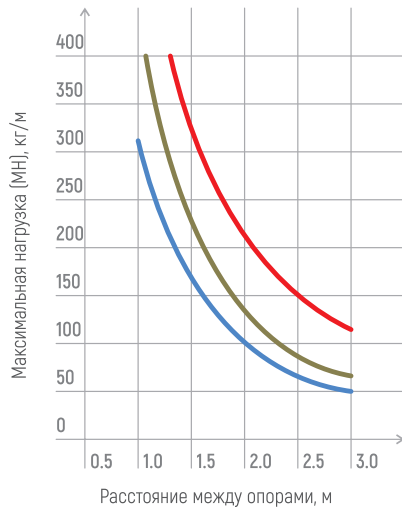

Расстояние между опорами, м

- LP 150x150 S=1.0 L3000
- LP 300x150 S=1.2 L3000
- LP 500x150 S=1.5 L3000

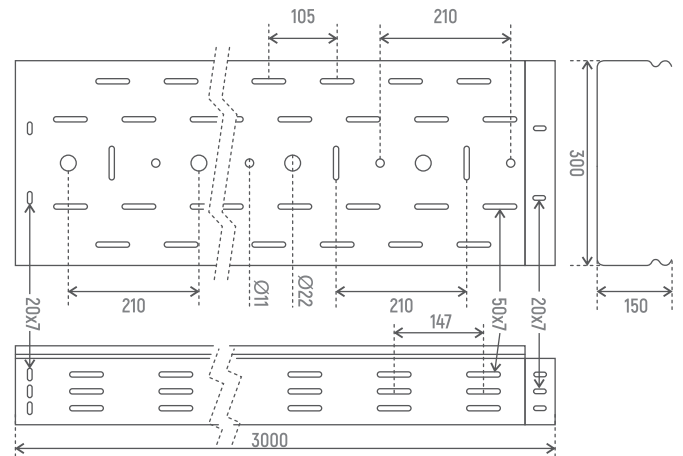

ZN **HDZ** **RAL**

Для исполнений

- продольный прогиб не более 1/100 от длины пролета
- поперечный прогиб не более 1/20 от ширины лотка
- коэффициент запаса не менее 1,7 от заявленной нагрузки

Наименование	Ширина основания (B), мм	Толщина (S), мм	Артикул				Максимальная нагрузка (МН) кг/м, при расстоянии между опорами			Полезное сечение, см ²	Вес, кг/м
			ZN	HDZ	AISI	RAL	1,5 м	2 м	2,5 м		
LP 150x150 S=1.0 L3000	150	1.0	001304	001386HDZ	001304AISI	001304RAL	165	105	68	218	3.25
LP 200x150 S=1.0 L3000	200	1.0	001305	001387HDZ	001305AISI	001305RAL	165	105	68	290	3.65
LP 300x150 S=1.2 L3000	300	1.2	001306	001306HDZ	001306AISI	001306RAL	230	140	89	440	5.21
LP 400x150 S=1.2 L3000	400	1.2	001307	001307HDZ	001307AISI	001307RAL	230	140	89	590	5.97
LP 500x150 S=1.5 L3000	500	1.5	001308	001308HDZ	-	001308RAL	330	220	150	740	8.33
LP 600x150 S=1.5 L3000	600	1.5	001309	001309HDZ	-	001309RAL	330	220	150	890	9.35
LP 150x150 S=1.0 L2500	150	1.0	001314	0013002HDZ	001314AISI	001314RAL	165	105	68	218	3.25
LP 200x150 S=1.0 L2500	200	1.0	001315	0013003HDZ	001315AISI	001315RAL	165	105	68	290	3.65
LP 300x150 S=1.2 L2500	300	1.2	001316	001316HDZ	001316AISI	001316RAL	230	140	89	440	5.21
LP 400x150 S=1.2 L2500	400	1.2	001317	001317HDZ	001317AISI	001317RAL	230	140	89	590	5.97
LP 500x150 S=1.5 L2500	500	1.5	001318	001318HDZ	-	001318RAL	330	220	150	740	8.33
LP 600x150 S=1.5 L2500	600	1.5	001319	001319HDZ	-	001319RAL	330	220	150	890	9.35
LP 150x150 S=1.0 L2000	150	1.0	001324	0013018HDZ	001324AISI	001324RAL	165	105	68	218	3.25
LP 200x150 S=1.0 L2000	200	1.0	001325	0013019HDZ	001325AISI	001325RAL	165	105	68	290	3.65
LP 300x150 S=1.2 L2000	300	1.2	001326	001326HDZ	001326AISI	001326RAL	230	140	89	440	5.21
LP 400x150 S=1.2 L2000	400	1.2	001327	001327HDZ	001327AISI	001327RAL	230	140	89	590	5.97
LP 500x150 S=1.5 L2000	500	1.5	001328	001328HDZ	-	001328RAL	330	220	150	740	8.33
LP 600x150 S=1.5 L2000	600	1.5	001329	001329HDZ	-	001329RAL	330	220	150	890	9.35



Возможность изготовления «трубчатого» замка.

Возможность изготовления лотков по чертежам заказчика (ширина, высота борта, толщина, а так же размер и шаг перфорации)

RAL

Возможность изготовления лотков серии LP и LG толщиной от 0,55 – 1,5 мм

ZN

AISI

Возможность изготовления лотков серии LP и LG толщиной от 0,5 – 1,2 мм

HDZ

Лотки серии LP и LG шириной от 50 – 400 мм в стандартном исполнении изготавливаются из стали 1.2 мм. Шириной 500 – 600 мм в стандартном исполнении изготавливаются из стали 1.5 мм

* Масса изделия указана приблизительно, может изменяться в пределах ±10%.

НЕПЕРФОРИРОВАННЫЙ ЛОТОК С ВЫСОТОЙ БОРТА 150 ММ



до 330 кг



218 -
890 см²



50 - 600 мм



150 мм



2000 - 3000
мм



0,55 - 1,5 мм

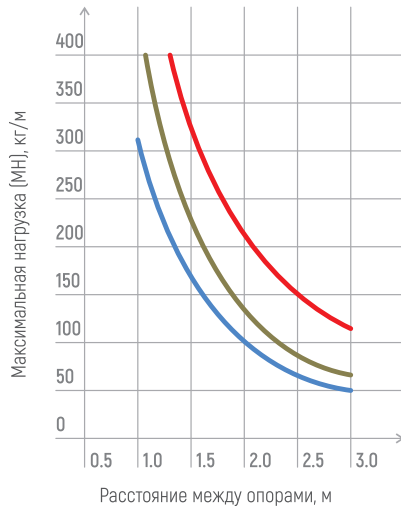

Расстояние между опорами, м

- LG 150x150 S=1.0 L3000
- LG 300x150 S=1.2 L3000
- LG 500x150 S=1.5 L3000

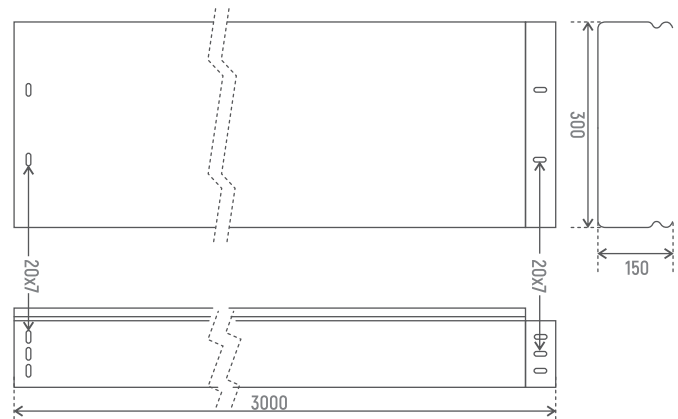

ZN

HDZ

RAL

Для исполнений

- продольный прогиб не более 1/100 от длины пролета
- поперечный прогиб не более 1/20 от ширины лотка
- коэффициент запаса не менее 1,7 от заявленной нагрузки

Наименование	Ширина основания (B), мм	Толщина (S), мм	Артикул				Максимальная нагрузка (МН) кг/м, при расстоянии между опорами			Полезное сечение, см ²	Вес, кг/м
			ZN	HDZ	AISI	RAL	1,5 м	2 м	2,5 м		
LG 150x150 S=1.0 L3000	150	1.0	002304	002386HDZ	002304AISI	002304RAL	165	105	68	218	3.41
LG 200x150 S=1.0 L3000	200	1.0	002305	002387HDZ	002305AISI	002305RAL	165	105	68	290	3.83
LG 300x150 S=1.2 L3000	300	1.2	002306	002306HDZ	002306AISI	002306RAL	230	140	89	440	5.47
LG 400x150 S=1.2 L3000	400	1.2	002307	002307HDZ	002307AISI	002307RAL	230	140	89	590	6.27
LG 500x150 S=1.5 L3000	500	1.5	002308	002308HDZ	-	002308RAL	330	220	150	740	8.75
LG 600x150 S=1.5 L3000	600	1.5	002309	002309HDZ	-	002309RAL	330	220	150	890	9.82
LG 150x150 S=1.0 L2500	150	1.0	002314	0023002HDZ	002314AISI	002314RAL	165	105	68	218	3.41
LG 200x150 S=1.0 L2500	200	1.0	002315	0023003HDZ	002315AISI	002315RAL	165	105	68	290	3.83
LG 300x150 S=1.2 L2500	300	1.2	002316	002316HDZ	002316AISI	002316RAL	230	140	89	440	5.47
LG 400x150 S=1.2 L2500	400	1.2	002317	002317HDZ	002317AISI	002317RAL	230	140	89	590	6.27
LG 500x150 S=1.5 L2500	500	1.5	002318	002318HDZ	-	002318RAL	330	220	150	740	8.75
LG 600x150 S=1.5 L2500	600	1.5	002319	002319HDZ	-	002319RAL	330	220	150	890	9.82
LG 150x150 S=1.0 L2000	150	1.0	002324	0023018HDZ	002324AISI	002324RAL	165	105	68	218	3.41
LG 200x150 S=1.0 L2000	200	1.0	002325	0023019HDZ	002325AISI	002325RAL	165	105	68	290	3.83
LG 300x150 S=1.2 L2000	300	1.2	002326	002326HDZ	002326AISI	002326RAL	230	140	89	440	5.47
LG 400x150 S=1.2 L2000	400	1.2	002327	002327HDZ	002327AISI	002327RAL	230	140	89	590	6.27
LG 500x150 S=1.5 L2000	500	1.5	002328	002328HDZ	-	002328RAL	330	220	150	740	8.75
LG 600x150 S=1.5 L2000	600	1.5	002329	002329HDZ	-	002329RAL	330	220	150	890	9.82



Возможность изготовления «трубчатого» замка.

Возможность изготовления лотков по чертежам заказчика (ширина, высота борта, толщина, а так же размер и шаг перфорации)

RAL

Возможность изготовления лотков серии LP и LG толщиной от 0,55 – 1,5 мм

ZN

AISI

Возможность изготовления лотков серии LP и LG толщиной от 0,5 – 1,2 мм

HDZ

Лотки серии LP и LG шириной от 50 – 400 мм в стандартном исполнении изготавливаются из стали 1.2 мм. Шириной 500 – 600 мм в стандартном исполнении изготавливаются из стали 1.5 мм

* Масса изделия указана приблизительно, может изменяться в пределах ±10%.

ПЕРФОРИРОВАННЫЙ ЛОТОК С ВЫСОТОЙ БОРТА 200 ММ



до 345 кг



390 - 1190 см²



50 - 600 мм



200 мм



2000 - 3000 мм



0,55 - 1,5 мм

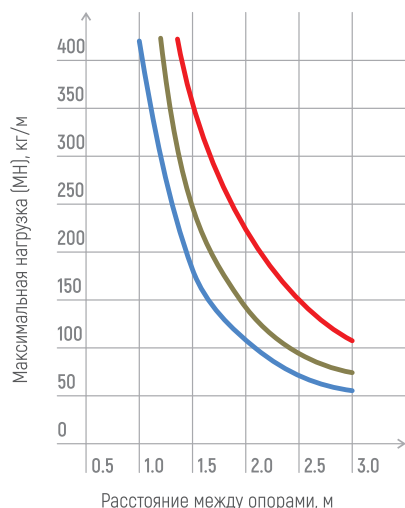

— LP 200x200 S=1.0 L3000

— LP 400x200 S=1.2 L3000

— LP 600x200 S=1.5 L3000

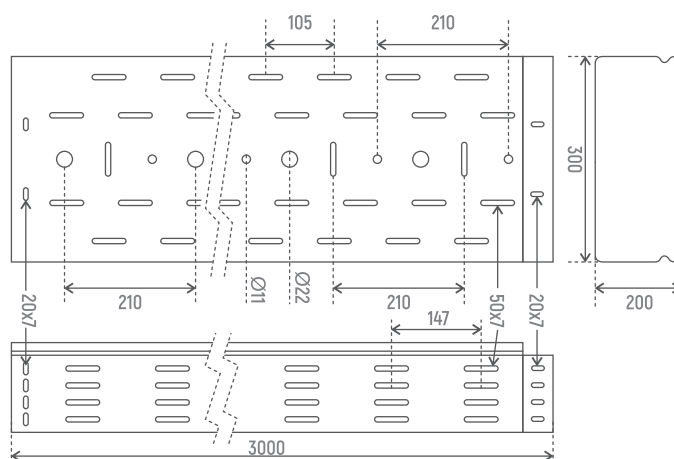

Для исполнений

- продольный прогиб не более 1/100 от длины пролета
- поперечный прогиб не более 1/20 от ширины лотка
- коэффициент запаса не менее 1,7 от заявленной нагрузки

Наименование	Ширина основания [B], мм	Толщина [S], мм	Артикул				Максимальная нагрузка [МН] кг/м, при расстоянии между опорами			Полезное сечение, см ²	Вес, кг/м
			ZN	HDZ	AISI	RAL	1,5 м	2 м	2,5 м		
LP 200x200 S=1.0 L3000	200	1.0	001405	001487HDZ	001405AISI	001405RAL	175	105	70	390	4.28
LP 300x200 S=1.2 L3000	300	1.2	001406	001406HDZ	001406AISI	001406RAL	245	145	95	590	6.09
LP 400x200 S=1.2 L3000	400	1.2	001407	001407HDZ	001407AISI	001407RAL	245	145	95	790	6.96
LP 500x200 S=1.5 L3000	500	1.5	001408	001408HDZ	-	001408RAL	345	225	155	990	9.96
LP 600x200 S=1.5 L3000	600	1.5	001409	001409HDZ	-	001409RAL	345	225	155	1190	11.06
LP 200x200 S=1.0 L2500	200	1.0	001415	0014003HDZ	001415AISI	001415RAL	175	105	70	390	4.28
LP 300x200 S=1.2 L2500	300	1.2	001416	001416HDZ	001416AISI	001416RAL	245	145	95	590	6.09
LP 400x200 S=1.2 L2500	400	1.2	001417	001417HDZ	001417AISI	001417RAL	245	145	95	790	6.96
LP 500x200 S=1.5 L2500	500	1.5	001418	001418HDZ	-	001418RAL	345	225	155	990	9.96
LP 600x200 S=1.5 L2500	600	1.5	001419	001419HDZ	-	001419RAL	345	225	155	1190	11.06
LP 200x200 S=1.0 L2000	200	1.0	001425	0014019HDZ	001425AISI	001425RAL	175	105	70	390	4.28
LP 300x200 S=1.2 L2000	300	1.2	001426	001426HDZ	001426AISI	001426RAL	245	145	95	590	6.09
LP 400x200 S=1.2 L2000	400	1.2	001427	001427HDZ	001427AISI	001427RAL	245	145	95	790	6.96
LP 500x200 S=1.5 L2000	500	1.5	001428	001428HDZ	-	001428RAL	345	225	155	990	9.96
LP 600x200 S=1.5 L2000	600	1.5	001429	001429HDZ	-	001429RAL	345	225	155	1190	11.06



Возможность изготовления «трубчатого» замка.

Возможность изготовления лотков по чертежам заказчика (ширина, высота борта, толщина, а так же размер и шаг перфорации)

RAL

Возможность изготовления лотков серии LP и LG толщиной от 0,55 – 1,5 мм

ZN

AISI

Возможность изготовления лотков серии LP и LG толщиной от 0,5 – 1,2 мм

HDZ

Лотки серии LP и LG шириной от 50 – 400 мм в стандартном исполнении изготавливаются из стали 1.2 мм. Шириной 500 – 600 мм в стандартном исполнении изготавливаются из стали 1.5 мм

* Масса изделия указана приблизительно, может изменяться в пределах ±10%.

НЕПЕРФОРИРОВАННЫЙ ЛОТОК С ВЫСОТОЙ БОРТА 200 ММ



до 345 кг



390 -
1190 см²



50 - 600 мм



200 мм



2000 - 3000
мм



0,55 - 1,5 мм

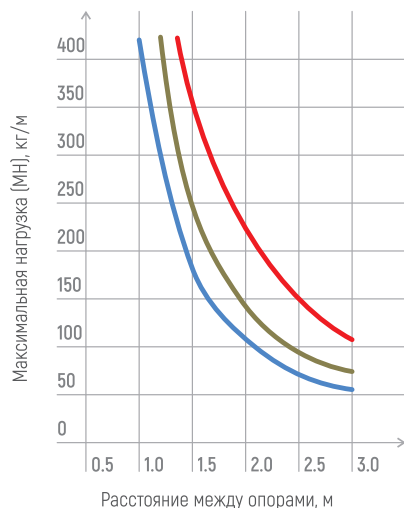

— LG 200x200 S=1.0 L3000

— LG 400x200 S=1.2 L3000

— LG 600x200 S=1.5 L3000

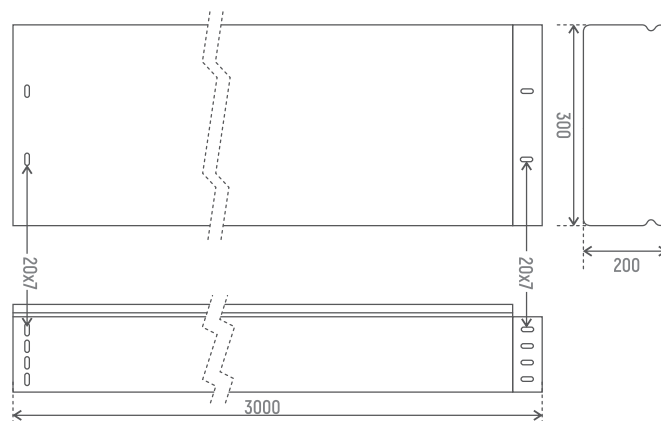

ZN

HDZ

RAL

Для исполнений

- продольный прогиб не более 1/100 от длины пролета
- поперечный прогиб не более 1/20 от ширины лотка
- коэффициент запаса не менее 1,7 от заявленной нагрузки

Наименование	Ширина основания [B], мм	Толщина [S], мм	Артикул				Максимальная нагрузка [кН] кг/м, при расстоянии между опорами			Полезное сечение, см ²	Вес, кг/м
			ZN	HDZ	AISI	RAL	1,5 м	2 м	2,5 м		
LG 200x200 S=1.0 L3000	200	1.0	002405	002487HDZ	002405AISI	002405RAL	175	105	70	390	4.49
LG 300x200 S=1.2 L3000	300	1.2	002406	002406HDZ	002406AISI	002406RAL	245	145	95	590	6.41
LG 400x200 S=1.2 L3000	400	1.2	002407	002407HDZ	002407AISI	002407RAL	245	145	95	790	7.31
LG 500x200 S=1.5 L3000	500	1.5	002408	002408HDZ	-	002408RAL	345	225	155	990	10.46
LG 600x200 S=1.5 L3000	600	1.5	002409	002409HDZ	-	002409RAL	345	225	155	1190	11.62
LG 200x200 S=1.0 L2500	200	1.0	002415	0024003HDZ	002415AISI	002415RAL	175	105	70	390	4.49
LG 300x200 S=1.2 L2500	300	1.2	002416	002416HDZ	002416AISI	002416RAL	245	145	95	590	6.41
LG 400x200 S=1.2 L2500	400	1.2	002417	002417HDZ	002417AISI	002417RAL	245	145	95	790	7.31
LG 500x200 S=1.5 L2500	500	1.5	002418	002418HDZ	-	002418RAL	345	225	155	990	10.46
LG 600x200 S=1.5 L2500	600	1.5	002419	002419HDZ	-	002419RAL	345	225	155	1190	11.62
LG 200x200 S=1.0 L2000	200	1.0	002425	0024019HDZ	002425AISI	002425RAL	175	105	70	390	4.49
LG 300x200 S=1.2 L2000	300	1.2	002426	002426HDZ	002426AISI	002426RAL	245	145	95	590	6.41
LG 400x200 S=1.2 L2000	400	1.2	002427	002427HDZ	002427AISI	002427RAL	245	145	95	790	7.31
LG 500x200 S=1.5 L2000	500	1.5	002428	002428HDZ	-	002428RAL	345	225	155	990	10.46
LG 600x200 S=1.5 L2000	600	1.5	002429	002429HDZ	-	002429RAL	345	225	155	1190	11.62



Возможность изготовления «трубчатого» замка.

Возможность изготовления лотков по чертежам заказчика (ширина, высота борта, толщина, а так же размер и шаг перфорации)

RAL

Возможность изготовления лотков серии LP и LG толщиной от 0,55 – 1,5 мм

ZN

AISI

Возможность изготовления лотков серии LP и LG толщиной от 0,5 – 1,2 мм

HDZ

Лотки серии LP и LG шириной от 50 – 400 мм в стандартном исполнении изготавливаются из стали 1.2 мм. Шириной 500 – 600 мм в стандартном исполнении изготавливаются из стали 1.5 мм

КРЫШКА ЛИСТОВОГО ЛОТКА СТАНДАРТНОГО ИСПОЛНЕНИЯ KL



50 - 600 мм



2000 - 3000
мм



0.55 - 1.5 мм

Крышки серии KL и KLz предназначены для защиты кабеля от воздействия атмосферных осадков, пыли, падения посторонних предметов и касания человека. Лоток имеет замок полукруглой формы, крышка прижимается к лотку до характерного щелчка, не требует дополнительных элементов фиксации. Рекомендуем использовать универсальные хомуты НК в местах с повышенными ветровыми нагрузками, а также для надежной фиксации крышки с лотком шириной от 400 мм. Наличие крышки KL и заглушки ZT повышает IP-защиту трассы.

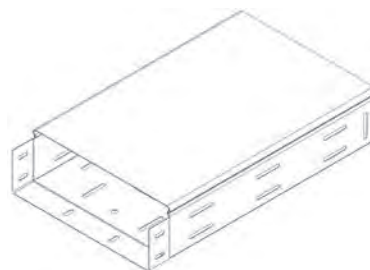
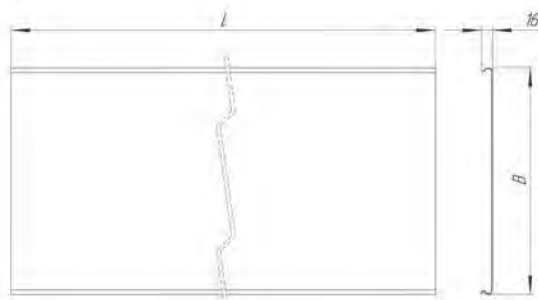
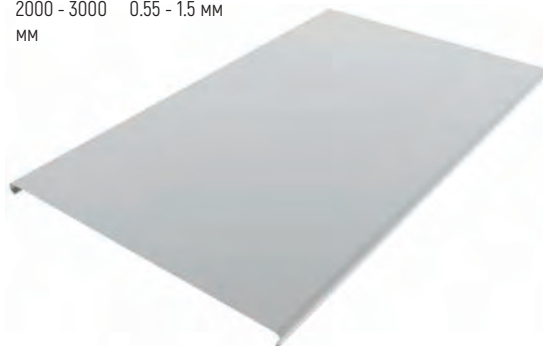

Наименование	Ширина основания (B), мм	Толщина (S), мм	Артикул				Вес, кг/м
			ZN	HDZ	AISI	RAL	
KL 50 S=0.55 L3000	50	0.55	003000	003055HDZ	003000AISI	003000RAL	0.35
KL 80 S=0.55 L3000	80		003001	003056HDZ	003001AISI	003001RAL	0.47
KL 100 S=0.55 L3000	100		003002	003057HDZ	003002AISI	003002RAL	0.56
KL 150 S=0.7 L3000	150	0.7	003003	003058HDZ	003003AISI	003003RAL	0.92
KL 200 S=0.7 L3000	200		003004	003059HDZ	003004AISI	003004RAL	1.17
KL 300 S=0.7 L3000	300		003006	003061HDZ	003006AISI	003006RAL	1.68
KL 400 S=0.7 L3000	400	1.0	003007	003062HDZ	003007AISI	003007RAL	2.19
KL 500 S=1.0 L3000	500		003008	003083HDZ	003008AISI	003008RAL	3.74
KL 600 S=1.0 L3000	600		003009	003084HDZ	003009AISI	003009RAL	4.45
KL 50 S=0.55 L2500	50	0.55	003010	003010HDZ	003010AISI	003010RAL	0.35
KL 80 S=0.55 L2500	80		003011	003011HDZ	003011AISI	003011RAL	0.47
KL 100 S=0.55 L2500	100		003012	003012HDZ	003012AISI	003012RAL	0.56
KL 150 S=0.7 L2500	150	0.7	003013	003013HDZ	003013AISI	003013RAL	0.92
KL 200 S=0.7 L2500	200		003014	003014HDZ	003014AISI	003014RAL	1.17
KL 300 S=0.7 L2500	300		003016	003016HDZ	003016AISI	003016RAL	1.68
KL 400 S=0.7 L2500	400	1.0	003017	003017HDZ	003017AISI	003017RAL	2.19
KL 500 S=1.0 L2500	500		003018	003028HDZ	003018AISI	003018RAL	3.74
KL 600 S=1.0 L2500	600		003019	003029HDZ	003019AISI	003019RAL	4.45
KL 50 S=0.55 L2000	50	0.55	003020	0030055HDZ	003020AISI	003020RAL	0.35
KL 80 S=0.55 L2000	80		003021	0030056HDZ	003021AISI	003021RAL	0.47
KL 100 S=0.55 L2000	100		003022	0030057HDZ	003022AISI	003022RAL	0.56
KL 150 S=0.7 L2000	150	0.7	003023	0030058HDZ	003023AISI	003023RAL	0.92
KL 200 S=0.7 L2000	200		003024	0030059HDZ	003024AISI	003024RAL	1.17
KL 300 S=0.7 L2000	300		003026	0030061HDZ	003026AISI	003026RAL	1.68
KL 400 S=0.7 L2000	400	1.0	003027	0030062HDZ	003027AISI	003027RAL	2.19
KL 500 S=1.0 L2000	500		003028	0030073HDZ	003028AISI	003028RAL	3.74
KL 600 S=1.0 L2000	600		003029	0030077HDZ	003029AISI	003029RAL	4.45

RAL

ZN

Возможность изготовления крышек серии KL толщиной от 0,55 – 1,5 мм

AISI

Возможность изготовления крышек серии KL толщиной от 0,5 – 1,2 мм (003000AISI, 003001AISI, 003002AISI, 003010AISI, 003011AISI, 003012AISI, 003020AISI, 003021AISI, 003022AISI - изготавливается из толщины 0,5мм)

HDZ

Крышки серии KL и KLz шириной 50 – 400 мм в стандартном исполнении изготавливаются из стали 1.2 мм. Под заказ 1.5 мм. Шириной 500 – 600 мм в стандартном исполнении изготавливаются из стали 1.5 мм

КРЫШКА ЛИСТОВОГО ЛОТКА СТАНДАРТНОГО ИСПОЛНЕНИЯ С ЗАЗЕМЛЕНИЕМ KLz



50 - 600 мм



2000 - 3000
мм



0.55 - 1.5 мм

Крышки KLz имеют отверстие для заземляющего проводника. Заземляющий проводник крепится к крышке с помощью винтов и гаек М6. Лоток имеет замок полукруглой формы, крышка прижимается к лотку до характерного щелчка, не требует дополнительных элементов фиксации. Рекомендуем использовать универсальные хомуты серии НК в местах с повышенными ветровыми нагрузками, а также для надежной фиксации крышки с лотком шириной от 400 мм.

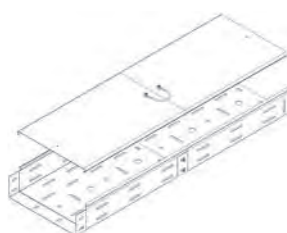
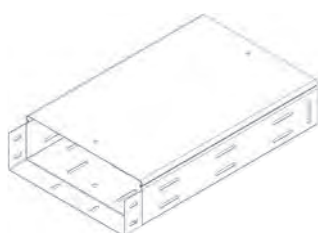
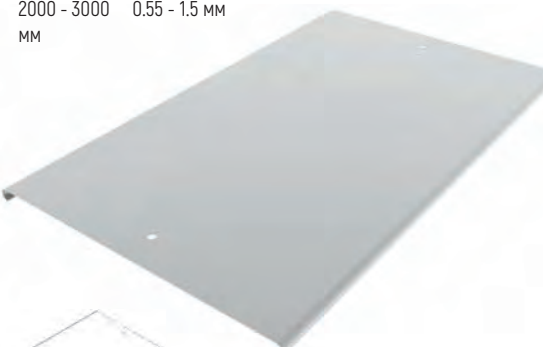

* Масса изделия указана приблизительно, может изменяться в пределах ±10%.

Наименование	Ширина основания (В), мм	Толщина (S), мм	Артикул				Вес, кг/м
			ZN	HDZ	AISI	RAL	
KLz 50 S=0.55 L3000	50	0.55	003500	003553HDZ	003500AISI	003500RAL	0.35
KLz 80 S=0.55 L3000	80		003501	003554HDZ	003501AISI	003501RAL	0.47
KLz 100 S=0.55 L3000	100		003502	003555HDZ	003502AISI	003502RAL	0.56
KLz 150 S=0.7 L3000	150	0.7	003503	003556HDZ	003503AISI	003503RAL	0.92
KLz 200 S=0.7 L3000	200		003504	003557HDZ	003504AISI	003504RAL	1.17
KLz 300 S=0.7 L3000	300		003506	003558HDZ	003506AISI	003506RAL	1.68
KLz 400 S=0.7 L3000	400	1.0	003507	003559HDZ	003507AISI	003507RAL	2.19
KLz 500 S=1.0 L3000	500		003508	003569HDZ	003508AISI	003508RAL	3.74
KLz 600 S=1.0 L3000	600		003509	003570HDZ	003509AISI	003509RAL	4.45
KLz 50 S=0.55 L2500	50	0.55	003510	003594HDZ	003510AISI	003510RAL	0.35
KLz 80 S=0.55 L2500	80		003511	003595HDZ	003511AISI	003511RAL	0.47
KLz 100 S=0.55 L2500	100		003512	003596HDZ	003512AISI	003512RAL	0.56
KLz 150 S=0.7 L2500	150	0.7	003513	003597HDZ	003513AISI	003513RAL	0.92
KLz 200 S=0.7 L2500	200		003514	003598HDZ	003514AISI	003514RAL	1.17
KLz 300 S=0.7 L2500	300		003516	003599HDZ	003516AISI	003516RAL	1.68
KLz 400 S=0.7 L2500	400	1.0	003517	0035100HDZ	003517AISI	003517RAL	2.19
KLz 500 S=1.0 L2500	500		003518	0035110HDZ	003518AISI	003518RAL	3.74
KLz 600 S=1.0 L2500	600		003519	0035111HDZ	003519AISI	003519RAL	4.45
KLz 50 S=0.55 L2000	50	0.55	003520	0035135HDZ	003520AISI	003520RAL	0.35
KLz 80 S=0.55 L2000	80		003521	0035136HDZ	003521AISI	003521RAL	0.47
KLz 100 S=0.55 L2000	100		003522	0035137HDZ	003522AISI	003522RAL	0.56
KLz 150 S=0.7 L2000	150	0.7	003523	0035138HDZ	003523AISI	003523RAL	0.92
KLz 200 S=0.7 L2000	200		003524	0035139HDZ	003524AISI	003524RAL	1.17
KLz 300 S=0.7 L2000	300		003526	0035140HDZ	003526AISI	003526RAL	1.68
KLz 400 S=0.7 L2000	400	1.0	003527	0035141HDZ	003527AISI	003527RAL	2.19
KLz 500 S=1.0 L2000	500		003528	0035151HDZ	003528AISI	003528RAL	3.74
KLz 600 S=1.0 L2000	600		003529	0035152HDZ	003529AISI	003529RAL	4.45

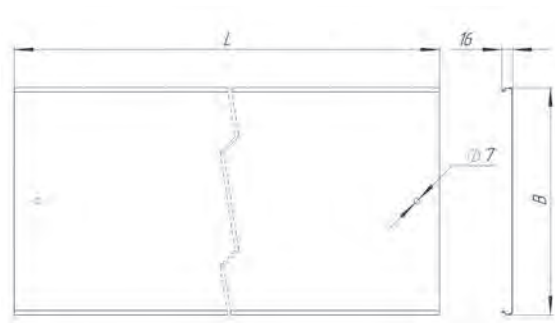

RAL ZN Возможность изготовления крышек серии KL толщиной от 0,55 – 1,5 мм

AISI Возможность изготовления крышек серии KLz толщиной от 0,5 – 1,2 мм (003500AISI, 003501AISI, 003502AISI, 003510AISI, 003511AISI, 003512AISI, 003520AISI, 003521AISI, 003522AISI) – изготавливается из толщины 0,5мм)

HDZ Крышки серии KL и KLz шириной 50 – 400 мм в стандартном исполнении изготавливаются из стали 1.2 мм. Под заказ 1.5 мм. Шириной 500 – 600 мм в стандартном исполнении изготавливаются из стали 1.5 мм

ХОМУТ КРЫШКИ УНИВЕРСАЛЬНЫЙ НК

Хомут универсальный предназначен для фиксации крышек лотков серии LP и LG. Обеспечивает надежное крепление крышки при максимальных ветровых нагрузках, а также для обеспечения надежной фиксации крышки к лотку шириной от 400 мм и более. В стандартную комплектацию входит винт М6х12 и гайка М6 с насечкой. Хомут устанавливается на собранную кабеленесущую трассу в свободных от монтажа и соединения местах. Рекомендуем использовать не менее двух хомутов на пролете от 2х до 3х метров. На лотках шириной от 500мм рекомендуется использовать не менее трех хомутов.

Наименование	Ширина основания (В), мм	Высота (Н), мм	Толщина (S), мм	Артикул				Вес, кг/м		
				ZN	HDZ	AISI	RAL			
НК 50x50	50	50	1.0	003900	003900HDZ	003900AISI	003900RAL	0.03		
НК 100x50	100			003901	003901HDZ	003901AISI	003901RAL	0.04		
НК 150x50	150			003902	003902HDZ	003902AISI	003902RAL	0.05		
НК 200x50	200			003903	003903HDZ	003903AISI	003903RAL	0.06		
НК 300x50	300			003904	003904HDZ	003904AISI	003904RAL	0.09		
НК 400x50	400			003905	003905HDZ	003905AISI	003905RAL	0.11		
НК 500x50	500			003906	003906HDZ	003906AISI	003906RAL	0.13		
НК 600x50	600			003907	003907HDZ	003907AISI	003907RAL	0.16		
НК 80x80	50			80	1.0	003908	003908HDZ	003908AISI	003908RAL	0.04
НК 100x80	100					003909	003909HDZ	003909AISI	003909RAL	0.05
НК 150x80	150	003910	003910HDZ			003910AISI	003910RAL	0.06		
НК 200x80	200	003911	003911HDZ			003911AISI	003911RAL	0.07		
НК 300x80	300	003912	003912HDZ			003912AISI	003912RAL	0.09		
НК 400x80	400	003913	003913HDZ			003913AISI	003913RAL	0.12		
НК 500x80	500	003914	003914HDZ			003914AISI	003914RAL	0.14		
НК 600x80	600	003915	003915HDZ			003915AISI	003915RAL	0.17		
НК 100x100	100	100	1.0			003916	003916HDZ	003916AISI	003916RAL	0.05
НК 150x100	150					003917	003917HDZ	003917AISI	003917RAL	0.06
НК 200x100	200			003918	003918HDZ	003918AISI	003918RAL	0.08		
НК 300x100	300			003919	003919HDZ	003919AISI	003919RAL	0.10		
НК 400x100	400			003920	003920HDZ	003920AISI	003920RAL	0.12		
НК 500x100	500			003921	003921HDZ	003921AISI	003921RAL	0.15		
НК 600x100	600			003922	003922HDZ	003922AISI	003922RAL	0.17		
НК 150x150	150			150	1.0	003923	003923HDZ	003923AISI	003923RAL	0.08
НК 200x150	200					003924	003924HDZ	003924AISI	003924RAL	0.09
НК 300x150	300					003925	003925HDZ	003925AISI	003925RAL	0.11
НК 400x150	400	003926	003926HDZ			003926AISI	003926RAL	0.13		
НК 500x150	500	003927	003927HDZ			003927AISI	003927RAL	0.16		
НК 600x150	600	003928	003928HDZ			003928AISI	003928RAL	0.18		
НК 200x200	200	200	1.0			003929	003929HDZ	003929AISI	003929RAL	0.10
НК 300x200	300					003930	003930HDZ	003930AISI	003930RAL	0.12
НК 400x200	400					003931	003931HDZ	003931AISI	003931RAL	0.15
НК 500x200	500					003932	003932HDZ	003932AISI	003932RAL	0.17
НК 600x200	600			003933	003933HDZ	003933AISI	003933RAL	0.19		

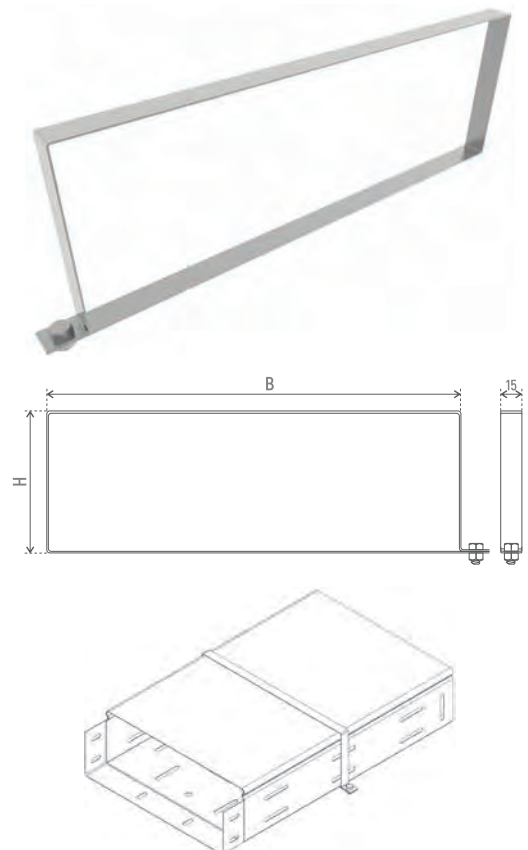

* Масса изделия указана приблизительно, может изменяться в пределах ±10%.



АКСЕССУАРЫ ЛИСТОВЫХ ЛОТКОВ СЕРИИ LP И LG

Внимание! Производитель имеет право вносить изменения в конструкцию изделий без ухудшения функциональных характеристик. Изделия выполнены в соответствии с ТУ 27.33.13-001-04958728-2016

УГОЛ ГОРИЗОНТАЛЬНЫЙ UG 90

Угол горизонтальный UG 90 предназначен для поворота трассы в горизонтальной плоскости. Для установки потребуются винты M6x10 и гайки M6 с буртиком. Крышка KUG 90 поставляется отдельно.

Наименование	Высота борта (H), мм	Ширина основания (B), мм	Толщина металла (S), мм	Артикул				Вес, кг/шт		
				ZN	HDZ	AISI	RAL			
UG 90 50x50 S=0.7	50	50	0.7	004000	0040151HDZ	004000AISI	004000RAL	0.3		
UG 90 100x50 S=0.7		100		004001	0040113HDZ	004001AISI	004001RAL	0.45		
UG 90 150x50 S=0.7		150		004002	0040103HDZ	004002AISI	004002RAL	0.6		
UG 90 200x50 S=0.7		200		004003	0040177HDZ	004003AISI	004003RAL	0.8		
UG 90 300x50 S=1.0		300		004004	0040263HDZ	004004AISI	004004RAL	1.8		
UG 90 400x50 S=1.0		400		004005	0040271HDZ	004005AISI	004005RAL	2.6		
UG 90 500x50 S=1.0		500		004006	0040211HDZ	004006AISI	004006RAL	3.6		
UG 90 600x50 S=1.0		600		004007	0040374HDZ	004007AISI	004007RAL	4.6		
UG 90 80x80 S=0.7		80		80	0.7	004008	0040313HDZ	004008AISI	004008RAL	0.5
UG 90 100x80 S=0.7				100		004009	0040294HDZ	004009AISI	004009RAL	0.56
UG 90 150x80 S=0.7	150		004010	0040227HDZ		004010AISI	004010RAL	0.85		
UG 90 200x80 S=0.7	200		004011	0040222HDZ		004011AISI	004011RAL	1.1		
UG 90 300x80 S=1.0	300		004012	0040217HDZ		004012AISI	004012RAL	2.0		
UG 90 400x80 S=1.0	400		004013	0040149HDZ		004013AISI	004013RAL	3.0		
UG 90 500x80 S=1.0	500		004014	0040308HDZ		004014AISI	004014RAL	4.0		
UG 90 600x80 S=1.0	600		004015	0040268HDZ		004015AISI	004015RAL	5.0		
UG 90 100x100 S=1.0	100		100	1.0		004016	0040824HDZ	004016AISI	004016RAL	0.7
UG 90 150x100 S=1.0			150			004017	0040226HDZ	004017AISI	004017RAL	1.0
UG 90 200x100 S=1.0		200	004018		004085HDZ	004018AISI	004018RAL	1.37		
UG 90 300x100 S=1.0		300	004019		0040132HDZ	004019AISI	004019RAL	2.1		
UG 90 400x100 S=1.0		400	004020		0040218HDZ	004020AISI	004020RAL	3.15		
UG 90 500x100 S=1.0		500	004021		0040153HDZ	004021AISI	004021RAL	4.2		
UG 90 600x100 S=1.0		600	004022		0040212HDZ	004022AISI	004022RAL	5.25		
UG 90 150x150 S=1.0		150	150		1.0	004023	0040174HDZ	004023AISI	004023RAL	2.27
UG 90 200x150 S=1.0			200			004024	0040296HDZ	004024AISI	004024RAL	3.24
UG 90 300x150 S=1.0			300			004025	0040298HDZ	004025AISI	004025RAL	4.29
UG 90 400x150 S=1.0	400		004026	0040188HDZ		004026AISI	004026RAL	5.5		
UG 90 500x150 S=1.0	500		004027	0040254HDZ		004027AISI	004027RAL	6.9		
UG 90 600x150 S=1.0	600		004028	0040310HDZ		004028AISI	004028RAL	7.88		
UG 90 200x200 S=1.0	200		200	1.0		004029	004097HDZ	004029AISI	004029RAL	3.84
UG 90 300x200 S=1.0			300			004030	0040300HDZ	004030AISI	004030RAL	4.96
UG 90 400x200 S=1.0			400			004031	0040302HDZ	004031AISI	004031RAL	6.21
UG 90 500x200 S=1.0			500			004032	0040306HDZ	004032AISI	004032RAL	7.55
UG 90 600x200 S=1.0		600	004033		0040312HDZ	004033AISI	004033RAL	8.9		

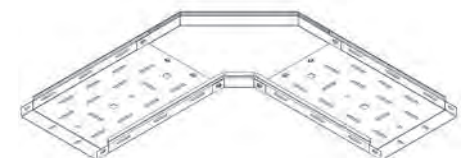
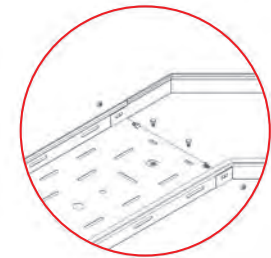
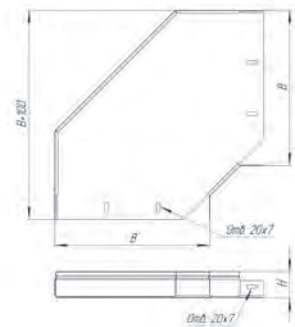
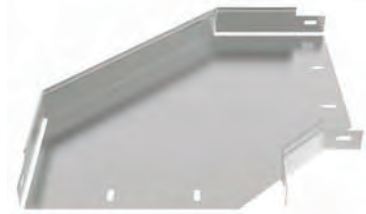

КРЫШКА УГЛА ГОРИЗОНТАЛЬНОГО KUG 90

Крышки углов горизонтальных KUG 90 предназначены для защиты кабеля от воздействия атмосферных осадков, пыли, падения посторонних предметов и касания человека. Крышка прижимается к углу до характерного щелчка, не требует дополнительных элементов фиксации.

Наименование	Высота борта (H), мм	Ширина основания (B), мм	Толщина металла (S), мм	Артикул				Вес, кг/шт
				ZN	HDZ	AISI	RAL	
KUG 90 50 S=0.7	16	50	0.7	004070	0040144HDZ	004070AISI	004070RAL	0.11
KUG 90 80 S=0.7		80		004071	0040439HDZ	004071AISI	004071RAL	0.16
KUG 90 100 S=0.7		100		004072	004083HDZ	004072AISI	004072RAL	0.19
KUG 90 150 S=0.7		150		004073	0040102HDZ	004073AISI	004073RAL	0.28
KUG 90 200 S=0.7		200		004074	004081HDZ	004074AISI	004074RAL	0.43
KUG 90 300 S=0.7		300		004075	0040133HDZ	004075AISI	004075RAL	0.85
KUG 90 400 S=1.0		400		004076	0040150HDZ	004076AISI	004076RAL	1.49
KUG 90 500 S=1.0		500		004077	0040152HDZ	004077AISI	004077RAL	2.93
KUG 90 600 S=1.0		600		004078	0040219HDZ	004078AISI	004078RAL	4.14

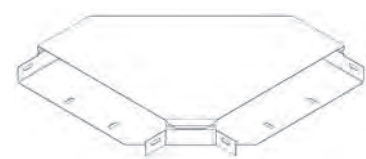
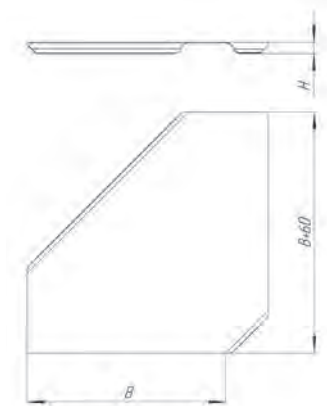

* Масса изделия указана приблизительно, может изменяться в пределах ±10%.

Внимание! Производитель имеет право вносить изменения в конструкцию изделий без ухудшения функциональных характеристик. Изделия выполнены в соответствии с ТУ 27.33.13-001-04958728-2016

RAL **ZN** В таблице указаны рекомендованные стандартные толщины изделия. Под заказ 0.55 – 2.0 мм

HDZ Углы серии UG 90/крышки серии KUG 90 в стандартном исполнении изготавливаются из стали 1.2 мм. Под заказ 1.5 мм

AISI Углы серии UG 90/крышки серии KUG 90 в стандартном исполнении изготавливаются из стали 0.8 мм. Под заказ 1.0 – 1.5 мм

УГОЛ ГОРИЗОНТАЛЬНЫЙ UG 45

Угол горизонтальный UG 45 предназначен для поворота трассы в горизонтальной плоскости. Для установки потребуются винты М6х10 и гайки М6 с буртиком. Крышка KUG 45 поставляется отдельно.

Наименование	Высота борта (H), мм	Ширина основания (B), мм	Толщина металла (S), мм	Артикул				Вес, кг/шт	
				ZN	HDZ	AISI	RAL		
UG 45 50x50 S=0.7	50	50	0.7	004100	0041120HDZ	004100AISI	004100RAL	0.21	
UG 45 100x50 S=0.7		100		004101	004179HDZ	004101AISI	004101RAL	0.31	
UG 45 150x50 S=0.7		150		004102	004120HDZ	004102AISI	004102RAL	0.42	
UG 45 200x50 S=0.7		200	004103	0041208HDZ	004103AISI	004103RAL	0.56		
UG 45 300x50 S=1.0		300	1.0	004104	0041214HDZ	004104AISI	004104RAL	1.26	
UG 45 400x50 S=1.0		400		004105	0041222HDZ	004105AISI	004105RAL	1.82	
UG 45 500x50 S=1.0		500		004106	0041229HDZ	004106AISI	004106RAL	2.52	
UG 45 600x50 S=1.0		600	004107	0041238HDZ	004107AISI	004107RAL	3.22		
UG 45 80x80 S=0.7		80	80	0.7	004108	0041312HDZ	004108AISI	004108RAL	0.35
UG 45 100x80 S=0.7			100		004109	0041167HDZ	004109AISI	004109RAL	0.39
UG 45 150x80 S=0.7	150		004110		0041110HDZ	004110AISI	004110RAL	0.59	
UG 45 200x80 S=0.7	200		004111	0041146HDZ	004111AISI	004111RAL	0.77		
UG 45 300x80 S=1.0	300		1.0	004112	0041111HDZ	004112AISI	004112RAL	1.4	
UG 45 400x80 S=1.0	400			004113	0041121HDZ	004113AISI	004113RAL	2.1	
UG 45 500x80 S=1.0	500			004114	0041231HDZ	004114AISI	004114RAL	2.8	
UG 45 600x80 S=1.0	600		004115	0041140HDZ	004115AISI	004115RAL	3.5		
UG 45 100x100 S=1.0	100		100	1.0	004116	0041116HDZ	004116AISI	004116RAL	0.49
UG 45 150x100 S=1.0	150		004117		0041145HDZ	004117AISI	004117RAL	0.7	
UG 45 200x100 S=1.0	200	004118	0041119HDZ		004118AISI	004118RAL	0.95		
UG 45 300x100 S=1.0	300	004119	0041177HDZ		004119AISI	004119RAL	1.47		
UG 45 400x100 S=1.0	400	004120	0041217HDZ		004120AISI	004120RAL	2.21		
UG 45 500x100 S=1.0	500	004121	004193HDZ		004121AISI	004121RAL	2.94		
UG 45 600x100 S=1.0	600	004122	0041102HDZ		004122AISI	004122RAL	3.68		
UG 45 150x150 S=1.0	150	150	1.0		004123	0041109HDZ	004123AISI	004123RAL	1.9
UG 45 200x150 S=1.0		200			004124	0041194HDZ	004124AISI	004124RAL	2.27
UG 45 300x150 S=1.0		300			004125	0041210HDZ	004125AISI	004125RAL	3.0
UG 45 400x150 S=1.0		400	004126	0041218HDZ	004126AISI	004126RAL	3.85		
UG 45 500x150 S=1.0		500	004127	0041225HDZ	004127AISI	004127RAL	4.83		
UG 45 600x150 S=1.0		600	004128	0041234HDZ	004128AISI	004128RAL	5.52		
UG 45 200x200 S=1.0		200	004129	0041207HDZ	004129AISI	004129RAL	2.69		
UG 45 300x200 S=1.0		300	004130	0041212HDZ	004130AISI	004130RAL	3.47		
UG 45 400x200 S=1.0		200	400	004131	0041220HDZ	004131AISI	004131RAL	4.35	
UG 45 500x200 S=1.0			500	004132	0041227HDZ	004132AISI	004132RAL	5.29	
UG 45 600x200 S=1.0	600		004133	0041236HDZ	004133AISI	004133RAL	6.23		

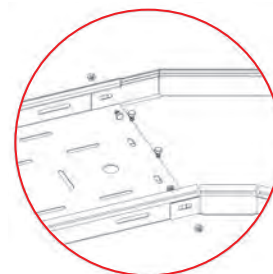
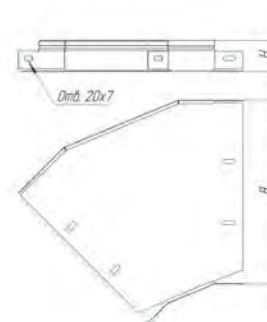
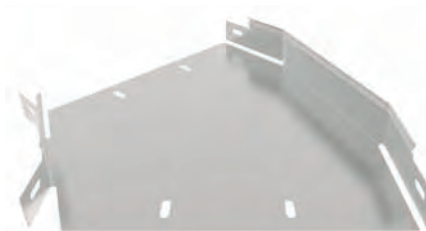

КРЫШКА УГЛА ГОРИЗОНТАЛЬНОГО KUG 45

Крышки углов горизонтальных KUG 45 предназначены для защиты кабеля от воздействия атмосферных осадков, пыли, падения посторонних предметов и касания человека. Крышка прижимается к углу до характерного щелчка, не требует дополнительных элементов фиксации.

Наименование	Высота борта (H), мм	Ширина основания (B), мм	Толщина металла (S), мм	Артикул				Вес, кг/шт
				ZN	HDZ	AISI	RAL	
KUG 45 50 S=0.7	16	50	0.7	004170	0041121HDZ	004170AISI	004170RAL	0.1
KUG 45 80 S=0.7		80		004171	0041311HDZ	004171AISI	004171RAL	0.14
KUG 45 100 S=0.7		100		004172	004180HDZ	004172AISI	004172RAL	0.17
KUG 45 150 S=0.7		150	004173	0041113HDZ	004173AISI	004173RAL	0.25	
KUG 45 200 S=0.7		200	004174	004190HDZ	004174AISI	004174RAL	0.39	
KUG 45 300 S=0.7		300	004175	0041114HDZ	004175AISI	004175RAL	0.77	
KUG 45 400 S=1.0		400	004176	0041115HDZ	004176AISI	004176RAL	1.34	
KUG 45 500 S=1.0		500	004177	004192HDZ	004177AISI	004177RAL	2.64	
KUG 45 600 S=1.0		600	004178	0041105HDZ	004178AISI	004178RAL	3.73	



* Масса изделия указана приблизительно, может изменяться в пределах ±10%.

RAL **ZN** В таблице указаны рекомендованные стандартные толщины изделия. Под заказ 0.55 – 2.0 мм

HDZ Углы серии UG 45/крышки серии KUG 45 в стандартном исполнении изготавливаются из стали 1.2 мм. Под заказ 1.5 мм

AISI Углы серии UG 45/крышки серии KUG 45 в стандартном исполнении изготавливаются из стали 0.8 мм. Под заказ 1.0 – 1.5 мм

УГОЛ Т-ОБРАЗНЫЙ ГОРИЗОНТАЛЬНЫЙ UTG

Угол горизонтальный UTG предназначен для поворота трассы в горизонтальной плоскости. Для установки потребуются винты М6х10 и гайки М6 с буртиком. Крышка KUTG поставляется отдельно.

Наименование	Высота борта (H), мм	Ширина основания (B), мм	Толщина металла (S), мм	Артикул				Вес, кг/шт	
				ZN	HDZ	AISI	RAL		
UTG 50x50 S=0.7	50	50	0.7	004200	0042109HDZ	004200AISI	004200RAL	0.29	
UTG 100x50 S=0.7		100		004201	004282HDZ	004201AISI	004201RAL	0.45	
UTG 150x50 S=0.7		150		004202	00421151HDZ	004202AISI	004202RAL	0.61	
UTG 200x50 S=0.7		200	004203	00421014HDZ	004203AISI	004203RAL	0.81		
UTG 300x50 S=1.0		300	1.0	004204	00421094HDZ	004204AISI	004204RAL	1.75	
UTG 400x50 S=1.0		400		004205	00421148HDZ	004205AISI	004205RAL	2.51	
UTG 500x50 S=1.0		500		004206	00421072HDZ	004206AISI	004206RAL	3.42	
UTG 600x50 S=1.0		600	80	004207	00421191HDZ	004207AISI	004207RAL	4.47	
UTG 80x80 S=0.7		80		0.7	004208	00421253HDZ	004208AISI	004208RAL	0.53
UTG 100x80 S=0.7		100			004209	0042107HDZ	004209AISI	004209RAL	0.61
UTG 150x80 S=0.7	150	004210			00421045HDZ	004210AISI	004210RAL	0.78	
UTG 200x80 S=0.7	200	1.0		004211	00421090HDZ	004211AISI	004211RAL	1.01	
UTG 300x80 S=1.0	300			004212	00421089HDZ	004212AISI	004212RAL	2.08	
UTG 400x80 S=1.0	400			004213	0042127HDZ	004213AISI	004213RAL	2.92	
UTG 500x80 S=1.0	500	100		004214	00421147HDZ	004214AISI	004214RAL	3.91	
UTG 600x80 S=1.0	600			004215	00421083HDZ	004215AISI	004215RAL	4.99	
UTG 100x100 S=1.0	100			1.0	004216	004281HDZ	004216AISI	004216RAL	0.93
UTG 150x100 S=1.0	150		004217		00421044HDZ	004217AISI	004217RAL	1.21	
UTG 200x100 S=1.0	200		004218		004283HDZ	004218AISI	004218RAL	1.44	
UTG 300x100 S=1.0	300		1.0	004219	0042112HDZ	004219AISI	004219RAL	2.11	
UTG 400x100 S=1.0	400			004220	00421038HDZ	004220AISI	004220RAL	3.21	
UTG 500x100 S=1.0	500			004221	00421053HDZ	004221AISI	004221RAL	4.23	
UTG 600x100 S=1.0	600		150	004222	00421022HDZ	004222AISI	004222RAL	5.41	
UTG 150x150 S=1.0	150			1.0	004223	00421007HDZ	004223AISI	004223RAL	1.78
UTG 200x150 S=1.0	200	004224			00421178HDZ	004224AISI	004224RAL	2.47	
UTG 300x150 S=1.0	300	004225			00421180HDZ	004225AISI	004225RAL	2.96	
UTG 400x150 S=1.0	400	1.0		004226	00421182HDZ	004226AISI	004226RAL	4.24	
UTG 500x150 S=1.0	500			004227	00421073HDZ	004227AISI	004227RAL	5.1	
UTG 600x150 S=1.0	600			004228	00421163HDZ	004228AISI	004228RAL	6.38	
UTG 200x200 S=1.0	200	200		004229	00421170HDZ	004229AISI	004229RAL	3.12	
UTG 300x200 S=1.0	300			004230	00421142HDZ	004230AISI	004230RAL	4.18	
UTG 400x200 S=1.0	400			004231	00421183HDZ	004231AISI	004231RAL	5.05	
UTG 500x200 S=1.0	500		004232	00421232HDZ	004232AISI	004232RAL	6.79		
UTG 600x200 S=1.0	600		004233	00421189HDZ	004233AISI	004233RAL	8.11		

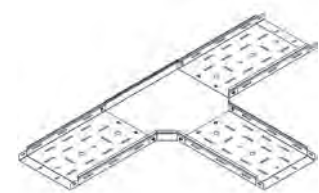
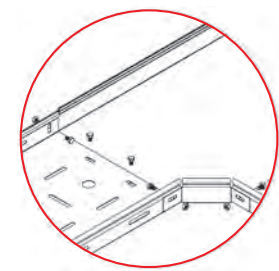
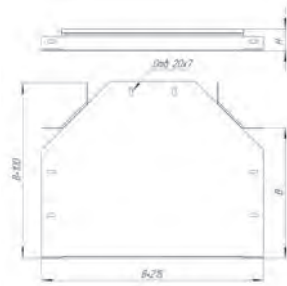
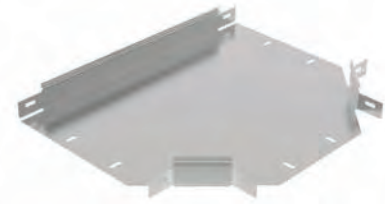

КРЫШКА УГЛА Т-ОБРАЗНОГО ГОРИЗОНТАЛЬНОГО KUTG

Крышки углов Т-образных горизонтальных KUTG предназначены для защиты кабеля от воздействия атмосферных осадков, пыли, падения посторонних предметов и касания человека. Крышка прижимается к углу до характерного щелчка, не требует дополнительных элементов фиксации.

Наименование	Высота борта (H), мм	Ширина основания (B), мм	Толщина металла (S), мм	Артикул				Вес, кг/шт
				ZN	HDZ	AISI	RAL	
KUTG 50 S=0.7	16	50	0.7	004270	00421024HDZ	004270AISI	004270RAL	0.07
KUTG 80 S=0.7		80		004271	00421252HDZ	004271AISI	004271RAL	0.11
KUTG 100 S=0.7		100		004272	004288HDZ	004272AISI	004272RAL	0.15
KUTG 150 S=0.7		150	004273	00421008HDZ	004273AISI	004273RAL	0.27	
KUTG 200 S=0.7		200	004274	004280HDZ	004274AISI	004274RAL	0.43	
KUTG 300 S=0.7		300	004275	0042113HDZ	004275AISI	004275RAL	0.85	
KUTG 400 S=1.0		400	004276	0042128HDZ	004276AISI	004276RAL	1.73	
KUTG 500 S=1.0		500	1.0	004277	00421054HDZ	004277AISI	004277RAL	2.93
KUTG 600 S=1.0		600		004278	00421023HDZ	004278AISI	004278RAL	4.14

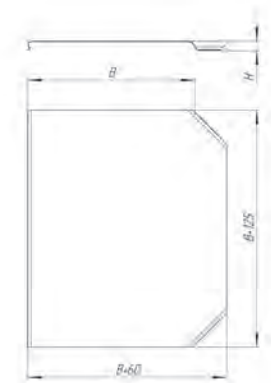
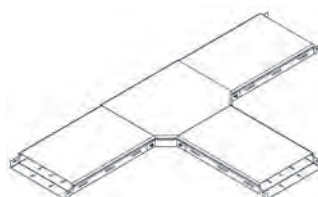
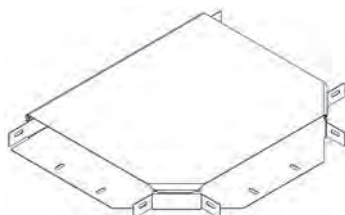

* Масса изделия указана приблизительно, может изменяться в пределах ±10%.

RAL **ZN** В таблице указаны рекомендованные стандартные толщины изделия. Под заказ 0.55 – 2.0 мм

HDZ Углы серии UTG/крышки серии KUTG в стандартном исполнении изготавливаются из стали 1.2 мм. Под заказ 1.5 мм

AISI Углы серии UTG/крышки серии KUTG в стандартном исполнении изготавливаются из стали 0.8 мм. Под заказ 1.0 – 1.5 мм

ОТВОД Т-ОБРАЗНЫЙ ГОРИЗОНТАЛЬНЫЙ OTG

Организация как Т-образного, так и Х-образного отвода трассы в горизонтальной плоскости, либо Т-ответвления вниз в вертикальной плоскости при условии монтажа без крышки. Для установки потребуются винты М6х10 и гайки М6 с буртиком. Крышка KOTG поставляется отдельно.

Наименование	Высота борта (Н), мм	Ширина основания (В), мм	Толщина металла (S), мм	Артикул				Вес, кг/шт	
				ZN	HDZ	AISI	RAL		
OTG 50x50 S=0.7	50	50	0.7	004300	0043216HDZ	004300AISI	004300RAL	0.25	
OTG 100x50 S=0.7		100		004301	0043174HDZ	004301AISI	004301RAL	0.39	
OTG 150x50 S=0.7		150	004302	0043182HDZ	004302AISI	004302RAL	0.51		
OTG 200x50 S=0.7		200	004303	0043152HDZ	004303AISI	004303RAL	0.65		
OTG 300x50 S=1.0		300	004304	0043153HDZ	004304AISI	004304RAL	0.76		
OTG 400x50 S=1.0		400	004305	004380HDZ	004305AISI	004305RAL	0.91		
OTG 500x50 S=1.0		500	004306	0043213HDZ	004306AISI	004306RAL	1.06		
OTG 600x50 S=1.0		600	004307	0043120HDZ	004307AISI	004307RAL	1.22		
OTG 80x80 S=0.7		80	80	0.7	004308	0043420HDZ	004308AISI	004308RAL	0.49
OTG 100x80 S=0.7			100		004309	0043109HDZ	004309AISI	004309RAL	0.55
OTG 150x80 S=0.7	150		004310	0043109HDZ	004310AISI	004310RAL	0.66		
OTG 200x80 S=0.7	200		004311	0043111HDZ	004311AISI	004311RAL	0.74		
OTG 300x80 S=1.0	300		004312	0043199HDZ	004312AISI	004312RAL	0.86		
OTG 400x80 S=1.0	400		004313	0043146HDZ	004313AISI	004313RAL	1.01		
OTG 500x80 S=1.0	500		004314	0043215HDZ	004314AISI	004314RAL	1.16		
OTG 600x80 S=1.0	600		004315	0043225HDZ	004315AISI	004315RAL	1.32		
OTG 100x100 S=1.0	100		100	1.0	004316	0043102HDZ	004316AISI	004316RAL	0.67
OTG 150x100 S=1.0			150		004317	0043176HDZ	004317AISI	004317RAL	0.73
OTG 200x100 S=1.0		200	004318	004397HDZ	004318AISI	004318RAL	0.81		
OTG 300x100 S=1.0		300	004319	0043193HDZ	004319AISI	004319RAL	0.93		
OTG 400x100 S=1.0		400	004320	0043201HDZ	004320AISI	004320RAL	1.08		
OTG 500x100 S=1.0		500	004321	0043209HDZ	004321AISI	004321RAL	1.23		
OTG 600x100 S=1.0		600	004322	0043219HDZ	004322AISI	004322RAL	1.39		
OTG 150x150 S=1.0		150	150	1.0	004323	0043176HDZ	004323AISI	004323RAL	1.02
OTG 200x150 S=1.0			200		004324	0043188HDZ	004324AISI	004324RAL	1.1
OTG 300x150 S=1.0			300	004325	0043194HDZ	004325AISI	004325RAL	1.25	
OTG 400x150 S=1.0	400		004326	0043202HDZ	004326AISI	004326RAL	1.42		
OTG 500x150 S=1.0	500		004327	0043209HDZ	004327AISI	004327RAL	1.55		
OTG 600x150 S=1.0	600		004328	0043221HDZ	004328AISI	004328RAL	1.73		
OTG 200x200 S=1.0	200		200	1.0	004329	0043191HDZ	004329AISI	004329RAL	1.3
OTG 300x200 S=1.0			300		004330	0043196HDZ	004330AISI	004330RAL	1.46
OTG 400x200 S=1.0			400	004331	0043204HDZ	004331AISI	004331RAL	1.61	
OTG 500x200 S=1.0			500	004332	0043210HDZ	004332AISI	004332RAL	1.78	
OTG 600x200 S=1.0		600	004333	0043223HDZ	004333AISI	004333RAL	1.92		

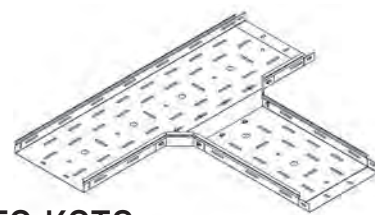
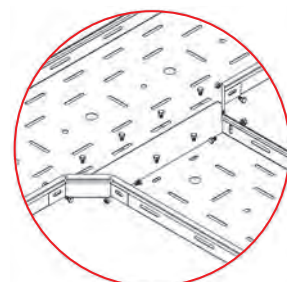
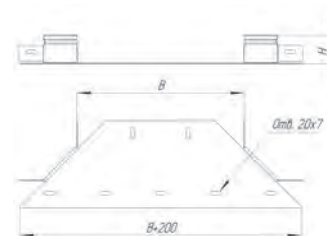

КРЫШКА ОТВОДА Т-ОБРАЗНОГО ГОРИЗОНТАЛЬНОГО KOTG

Крышки отводов Т-образных горизонтальных KOTG предназначены для защиты кабеля от воздействия атмосферных осадков, пыли, падения посторонних предметов и касания человека. Крышка прижимается к углу до характерного щелчка, не требует дополнительных элементов фиксации.

Наименование	Высота борта (Н), мм	Ширина основания (В), мм	Толщина металла (S), мм	Артикул				Вес, кг/шт
				ZN	HDZ	AISI	RAL	
KOTG 50 S=0.7	16	50	0.7	004370	0043169HDZ	004370AISI	004370RAL	0.07
KOTG 80 S=0.7		80		004371	0043421HDZ	004371AISI	004371RAL	0.08
KOTG 100 S=0.7		100	004372	004396HDZ	004372AISI	004372RAL	0.09	
KOTG 150 S=0.7		150	004373	0043166HDZ	004373AISI	004373RAL	0.1	
KOTG 200 S=0.7		200	004374	004381HDZ	004374AISI	004374RAL	0.12	
KOTG 300 S=0.7		300	004375	0043124HDZ	004375AISI	004375RAL	0.15	
KOTG 400 S=1.0		400	004376	0043126HDZ	004376AISI	004376RAL	0.28	
KOTG 500 S=1.0		500	004377	0043171HDZ	004377AISI	004377RAL	0.35	
KOTG 600 S=1.0		600	004378	0043163HDZ	004378AISI	004378RAL	0.44	

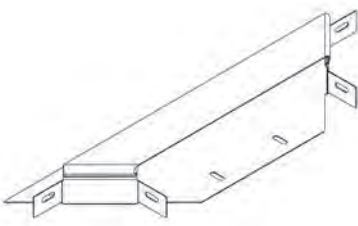
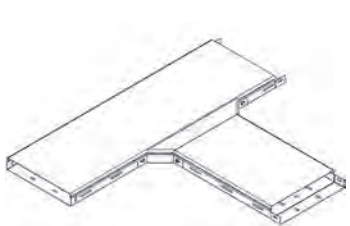
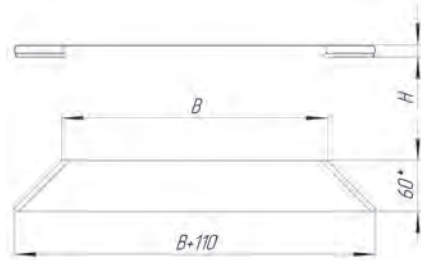

* Масса изделия указана приблизительно, может изменяться в пределах ±10%.

RAL

ZN В таблице указаны рекомендованные стандартные толщины изделия. Под заказ 0.55 – 2.0 мм

HDZ Отводы серии OTG/крышки серии KOTG в стандартном исполнении изготавливаются из стали 1.2 мм. Под заказ 1.5 мм

AISI Отводы серии OTG/крышки серии KOTG в стандартном исполнении изготавливаются из стали 0.8 мм. Под заказ 1.0 – 1.5 мм

УГОЛ Х- ОБРАЗНЫЙ ГОРИЗОНТАЛЬНЫЙ UXG

Угол горизонтальный Х-образный предназначен для отвода трассы в горизонтальной плоскости. Для установки потребуются винты М6х10 и гайки М6 с буртиком. Крышка KUXG поставляется отдельно.

Наименование	Высота борта (H), мм	Ширина основания (B), мм	Толщина металла (S), мм	Артикул				Вес, кг/шт	
				ZN	HDZ	AISI	RAL		
UXG 50x50 S=0.7	50	50	0.7	004400	0044203HDZ	004400AISI	004400RAL	0.43	
UXG 100x50 S=0.7		100		004401	0044154HDZ	004401AISI	004401RAL	0.6	
UXG 150x50 S=0.7		150	004402	0044165HDZ	004402AISI	004402RAL	0.81		
UXG 200x50 S=0.7		200	004403	0044177HDZ	004403AISI	004403RAL	1.03		
UXG 300x50 S=1.0		300	1.0	004404	0044183HDZ	004404AISI	004404RAL	2.01	
UXG 400x50 S=1.0		400		004405	0044190HDZ	004405AISI	004405RAL	2.84	
UXG 500x50 S=1.0		500		004406	0044199HDZ	004406AISI	004406RAL	3.74	
UXG 600x50 S=1.0		600		004407	0044210HDZ	004407AISI	004407RAL	4.84	
UXG 80x80 S=0.7		80	80	0.7	004408	0044234HDZ	004408AISI	004408RAL	0.55
UXG 100x80 S=0.7			100		004409	0044157HDZ	004409AISI	004409RAL	0.75
UXG 150x80 S=0.7	150		004410	0044165HDZ	004410AISI	004410RAL	0.89		
UXG 200x80 S=0.7	200		004411	0044119HDZ	004411AISI	004411RAL	1.18		
UXG 300x80 S=1.0	300		1.0	004412	0044185HDZ	004412AISI	004412RAL	2.29	
UXG 400x80 S=1.0	400			004413	0044100HDZ	004413AISI	004413RAL	3.18	
UXG 500x80 S=1.0	500			004414	0044201HDZ	004414AISI	004414RAL	4.23	
UXG 600x80 S=1.0	600			004415	0044135HDZ	004415AISI	004415RAL	5.43	
UXG 100x100 S=1.0	100		100	1.0	004416	0044118HDZ	004416AISI	004416RAL	1.11
UXG 150x100 S=1.0			150		004417	0044159HDZ	004417AISI	004417RAL	1.32
UXG 200x100 S=1.0		200	004418	0044171HDZ	004418AISI	004418RAL	1.65		
UXG 300x100 S=1.0		300	004419	004483HDZ	004419AISI	004419RAL	2.34		
UXG 400x100 S=1.0		400	004420	0044187HDZ	004420AISI	004420RAL	3.49		
UXG 500x100 S=1.0		500	004421	0044193HDZ	004421AISI	004421RAL	4.61		
UXG 600x100 S=1.0		600	004422	004498HDZ	004422AISI	004422RAL	5.89		
UXG 150x150 S=1.0		150	150	1.0	004423	0044162HDZ	004423AISI	004423RAL	1.94
UXG 200x150 S=1.0			200		004424	0044173HDZ	004424AISI	004424RAL	2.69
UXG 300x150 S=1.0			300	004425	0044179HDZ	004425AISI	004425RAL	3.23	
UXG 400x150 S=1.0	400		004426	0044188HDZ	004426AISI	004426RAL	4.62		
UXG 500x150 S=1.0	500		004427	0044195HDZ	004427AISI	004427RAL	5.56		
UXG 600x150 S=1.0	600		004428	0044206HDZ	004428AISI	004428RAL	6.95		
UXG 200x200 S=1.0	200		200	1.0	004429	0044176HDZ	004429AISI	004429RAL	3.41
UXG 300x200 S=1.0			300		004430	0044181HDZ	004430AISI	004430RAL	4.55
UXG 400x200 S=1.0			400		004431	0044235HDZ	004431AISI	004431RAL	5.51
UXG 500x200 S=1.0			500		004432	0044197HDZ	004432AISI	004432RAL	7.41
UXG 600x200 S=1.0	600	004433	0044208HDZ	004433AISI	004433RAL	8.84			

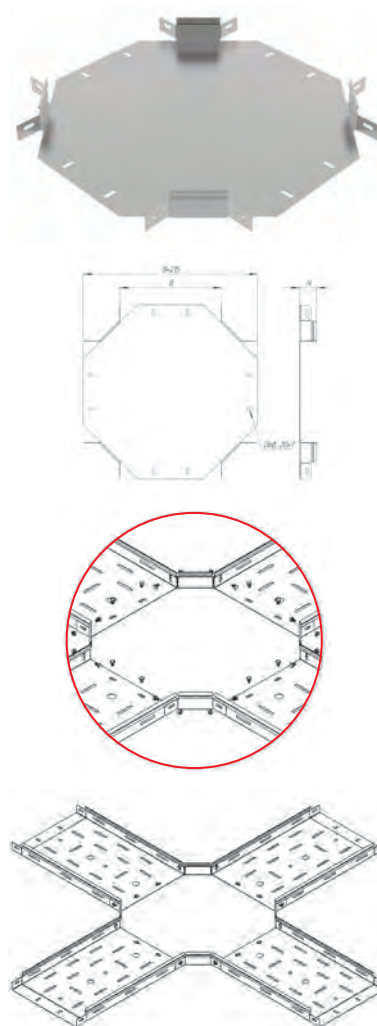

КРЫШКА УГЛА Х-ОБРАЗНОГО ГОРИЗОНТАЛЬНОГО KUXG

Крышки углов Х-образных горизонтальных KUXG предназначены для защиты кабеля от воздействия атмосферных осадков, пыли, падения посторонних предметов и касания человека. Крышка прижимается к углу до характерного щелчка, не требует дополнительных элементов фиксации.

Наименование	Высота борта (H), мм	Ширина основания (B), мм	Толщина металла (S), мм	Артикул				Вес, кг/шт
				ZN	HDZ	AISI	RAL	
KUXG 50 S=0.7	16	50	0.7	004470	0044148HDZ	004470AISI	004470RAL	0.14
KUXG 80 S=0.7		80		004471	0044233HDZ	004471AISI	004471RAL	0.19
KUXG 100 S=0.7		100	004472	0044103HDZ	004472AISI	004472RAL	0.24	
KUXG 150 S=0.7		150	004473	0044144HDZ	004473AISI	004473RAL	0.36	
KUXG 200 S=0.7		200	004474	004499HDZ	004474AISI	004474RAL	0.53	
KUXG 300 S=0.7		300	004475	004484HDZ	004475AISI	004475RAL	0.88	
KUXG 400 S=1.0		400	004476	0044126HDZ	004476AISI	004476RAL	1.92	
KUXG 500 S=1.0		500	004477	0044151HDZ	004477AISI	004477RAL	2.74	
KUXG 600 S=1.0		600	004478	0044137HDZ	004478AISI	004478RAL	3.69	

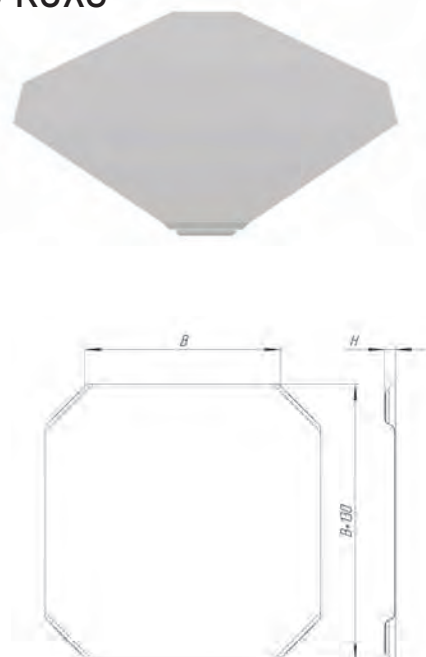
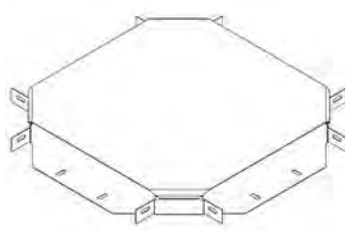
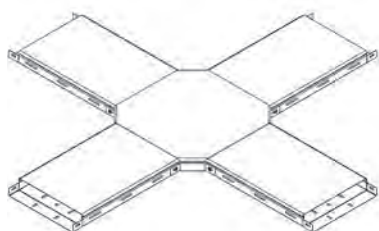

* Масса изделия указана приблизительно, может изменяться в пределах ±10%.

RAL

ZN

В таблице указаны рекомендованные стандартные толщины изделия. Под заказ 0.55 – 2.0 мм

HDZ

Углы серии UXG/крышки серии KUXG в стандартном исполнении изготавливаются из стали 1,2 мм. Под заказ 1,5 мм

AISI

Углы серии UXG/крышки серии KUXG в стандартном исполнении изготавливаются из стали 0,8 мм. Под заказ 1,0 – 1,5 мм

УГОЛ ВЕРТИКАЛЬНЫЙ ВНУТРЕННИЙ UVV 90

Угол вертикальный внутренний UVV 90 предназначен для создания поворота кабельной трассы в вертикальной плоскости. Для надежной фиксации UVV 90 рекомендуем использовать винты M6x10 и гайки M6 с буртиком. Крышка KUVV 90 поставляется отдельно.

Наименование	Высота борта (H), мм	Ширина основания (B), мм	Толщина металла (S), мм	Артикул				Вес, кг/шт	
				ZN	HDZ	AISI	RAL		
UVV 90 50x50 S=0.7	50	50	0.7	004500	00451100HDZ	004500AISI	004500RAL	0.23	
UVV 90 100x50 S=0.7		100		004501	00451068HDZ	004501AISI	004501RAL	0.29	
UVV 90 150x50 S=0.7		150	1.0	004502	0045089HDZ	004502AISI	004502RAL	0.35	
UVV 90 200x50 S=0.7		200		004503	00451033HDZ	004503AISI	004503RAL	0.41	
UVV 90 300x50 S=1.0		300	80	004504	00451069HDZ	004504AISI	004504RAL	0.73	
UVV 90 400x50 S=1.0		400		004505	00451128HDZ	004505AISI	004505RAL	0.85	
UVV 90 500x50 S=1.0		500		004506	00451034HDZ	004506AISI	004506RAL	1.06	
UVV 90 600x50 S=1.0		600		004507	00451173HDZ	004507AISI	004507RAL	1.23	
UVV 90 80x80 S=0.7		80	100	0.7	004508	00451204HDZ	004508AISI	004508RAL	0.41
UVV 90 100x80 S=0.7		100			004509	00451077HDZ	004509AISI	004509RAL	0.44
UVV 90 150x80 S=0.7	150	1.0		004510	00451045HDZ	004510AISI	004510RAL	0.51	
UVV 90 200x80 S=0.7	200			004511	00451056HDZ	004511AISI	004511RAL	0.57	
UVV 90 300x80 S=1.0	300	150		004512	00451130HDZ	004512AISI	004512RAL	1.04	
UVV 90 400x80 S=1.0	400			004513	00451129HDZ	004513AISI	004513RAL	1.21	
UVV 90 500x80 S=1.0	500			004514	00451168HDZ	004514AISI	004514RAL	1.41	
UVV 90 600x80 S=1.0	600			004515	00451074HDZ	004515AISI	004515RAL	1.61	
UVV 90 100x100 S=1.0	100	200		1.0	004516	00451111HDZ	004516AISI	004516RAL	0.71
UVV 90 150x100 S=1.0	150				004517	00451044HDZ	004517AISI	004517RAL	0.86
UVV 90 200x100 S=1.0	200		1.0	004518	00451099HDZ	004518AISI	004518RAL	0.99	
UVV 90 300x100 S=1.0	300			004519	00451066HDZ	004519AISI	004519RAL	1.21	
UVV 90 400x100 S=1.0	400		150	004520	00451177HDZ	004520AISI	004520RAL	1.43	
UVV 90 500x100 S=1.0	500			004521	00451135HDZ	004521AISI	004521RAL	1.66	
UVV 90 600x100 S=1.0	600			004522	00451019HDZ	004522AISI	004522RAL	1.89	
UVV 90 150x150 S=1.0	150			1.0	004523	00451093HDZ	004523AISI	004523RAL	1.39
UVV 90 200x150 S=1.0	200		004524		00451154HDZ	004524AISI	004524RAL	1.53	
UVV 90 300x150 S=1.0	300		200	004525	00451157HDZ	004525AISI	004525RAL	1.82	
UVV 90 400x150 S=1.0	400	004526		00451160HDZ	004526AISI	004526RAL	2.09		
UVV 90 500x150 S=1.0	500	004527		00451065HDZ	004527AISI	004527RAL	2.36		
UVV 90 600x150 S=1.0	600	004528		00451060HDZ	004528AISI	004528RAL	2.65		
UVV 90 200x200 S=1.0	200	1.0	004529	00451155HDZ	004529AISI	004529RAL	2.19		
UVV 90 300x200 S=1.0	300		004530	00451158HDZ	004530AISI	004530RAL	2.53		
UVV 90 400x200 S=1.0	400		004531	00451124HDZ	004531AISI	004531RAL	2.87		
UVV 90 500x200 S=1.0	500		004532	00451165HDZ	004532AISI	004532RAL	3.22		
UVV 90 600x200 S=1.0	600		004533	00451171HDZ	004533AISI	004533RAL	3.57		

КРЫШКА УГЛА ВЕРТИКАЛЬНОГО ВНУТРЕННЕГО KUVV 90

Крышки KUVV 90 предназначены для защиты кабеля от воздействия атмосферных осадков, пыли, падения посторонних предметов и касания человека. Крышка прижимается к соединителю до характерного щелчка, не требует дополнительных элементов фиксации.

Наименование	Высота борта (H), мм	Ширина основания (B), мм	Толщина металла (S), мм	Артикул				Вес, кг/шт
				ZN	HDZ	AISI	RAL	
KUVV 90 50 S=0.7	16	50	0.7	004570	00451087HDZ	004570AISI	004570RAL	0.022
KUVV 90 80 S=0.7		80		004571	00451203HDZ	004571AISI	004571RAL	0.031
KUVV 90 100 S=0.7		100	1.0	004572	00451127HDZ	004572AISI	004572RAL	0.036
KUVV 90 150 S=0.7		150		004573	004590HDZ	004573AISI	004573RAL	0.051
KUVV 90 200 S=0.7		200	80	004574	00451107HDZ	004574AISI	004574RAL	0.065
KUVV 90 300 S=0.7		300		004575	00451077HDZ	004575AISI	004575RAL	0.093
KUVV 90 400 S=1.0		400		004576	00451078HDZ	004576AISI	004576RAL	0.182
KUVV 90 500 S=1.0		500		004577	00451035HDZ	004577AISI	004577RAL	0.224
KUVV 90 600 S=1.0		600		004578	00451022HDZ	004578AISI	004578RAL	0.266

* Масса изделия указана приблизительно, может изменяться в пределах ±10%.

RAL

ZN

В таблице указаны рекомендованные стандартные толщины изделия. Под заказ 0.55 – 2.0 мм

HDZ

Отводы серии UVV 90/крышки серии KUVV 90 в стандартном исполнении изготавливаются из стали 1.2 мм. Под заказ 1.5 мм

AISI

Отводы серии UVV 90/крышки серии KUVV 90 в стандартном исполнении изготавливаются из стали 0.8 мм. Под заказ 1.0 – 1.5 мм

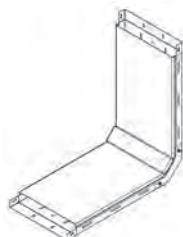
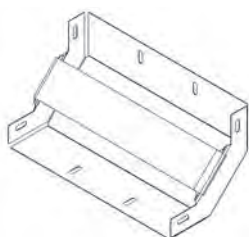
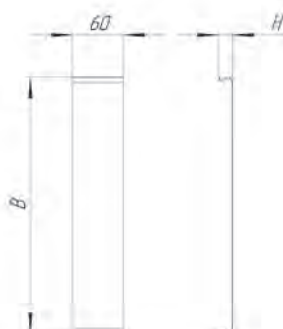
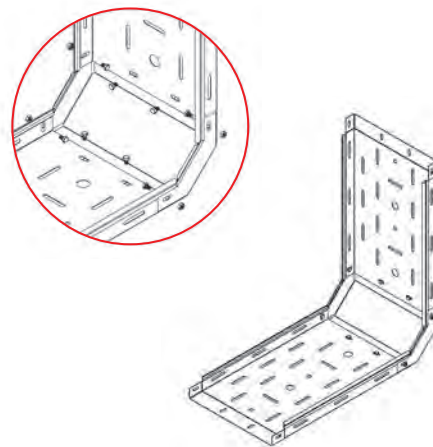
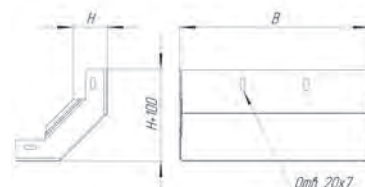
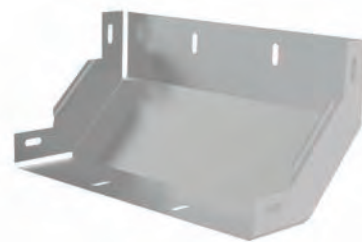

УГОЛ ВЕРТИКАЛЬНЫЙ ВНУТРЕННИЙ UVV 45

Угол вертикальный внутренний UVV 45 предназначен для создания поворота кабельной трассы в вертикальной плоскости. Для надежной фиксации UVV 45 рекомендуем использовать винты М6х10 и гайки М6 с буртиком. Крышка KUVV 45 поставляется отдельно.

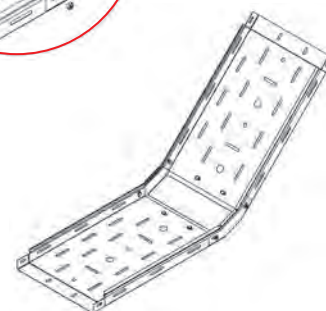
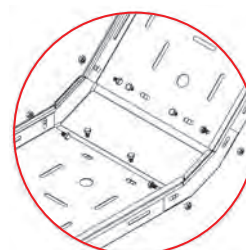
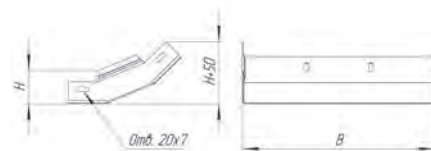

Наименование	Высота борта (H), мм	Ширина основания (B), мм	Толщина металла (S), мм	Артикул				Вес, кг/шт
				ZN	HDZ	AISI	RAL	
UVV 45 50x50 S=0.7	50	50	0.7	004600	0046149HDZ	004600AISI	004600RAL	0.17
UVV 45 100x50 S=0.7		100		004601	0046134HDZ	004601AISI	004601RAL	0.22
UVV 45 150x50 S=0.7		150		004602	0046181HDZ	004602AISI	004602RAL	0.26
UVV 45 200x50 S=0.7		200	1.0	004603	0046187HDZ	004603AISI	004603RAL	0.31
UVV 45 300x50 S=1.0		300		004604	0046195HDZ	004604AISI	004604RAL	0.55
UVV 45 400x50 S=1.0		400		004605	0046138HDZ	004605AISI	004605RAL	0.64
UVV 45 500x50 S=1.0		500	80	004606	0046210HDZ	004606AISI	004606RAL	0.8
UVV 45 600x50 S=1.0		600		004607	0046218HDZ	004607AISI	004607RAL	0.92
UVV 45 80x80 S=0.7		80		004608	0046244HDZ	004608AISI	004608RAL	0.31
UVV 45 100x80 S=0.7		100	1.0	004609	0046175HDZ	004609AISI	004609RAL	0.33
UVV 45 150x80 S=0.7		150		004610	0046101HDZ	004610AISI	004610RAL	0.38
UVV 45 200x80 S=0.7		200		004611	0046129HDZ	004611AISI	004611RAL	0.43
UVV 45 300x80 S=1.0	300	80	004612	0046197HDZ	004612AISI	004612RAL	0.78	
UVV 45 400x80 S=1.0	400		004613	0046128HDZ	004613AISI	004613RAL	0.91	
UVV 45 500x80 S=1.0	500		004614	0046212HDZ	004614AISI	004614RAL	1.06	
UVV 45 600x80 S=1.0	600	100	004615	0046219HDZ	004615AISI	004615RAL	1.21	
UVV 45 100x100 S=1.0	100		004616	0046103HDZ	004616AISI	004616RAL	0.53	
UVV 45 150x100 S=1.0	150		004617	0046177HDZ	004617AISI	004617RAL	0.65	
UVV 45 200x100 S=1.0	200	100	004618	004682HDZ	004618AISI	004618RAL	0.74	
UVV 45 300x100 S=1.0	300		004619	004690HDZ	004619AISI	004619RAL	0.91	
UVV 45 400x100 S=1.0	400		004620	0046113HDZ	004620AISI	004620RAL	1.07	
UVV 45 500x100 S=1.0	500	150	004621	0046108HDZ	004621AISI	004621RAL	1.25	
UVV 45 600x100 S=1.0	600		004622	004698HDZ	004622AISI	004622RAL	1.42	
UVV 45 150x150 S=1.0	150		004623	0046179HDZ	004623AISI	004623RAL	1.04	
UVV 45 200x150 S=1.0	200	150	004624	0046107HDZ	004624AISI	004624RAL	1.15	
UVV 45 300x150 S=1.0	300		004625	0046191HDZ	004625AISI	004625RAL	1.37	
UVV 45 400x150 S=1.0	400		004626	0046199HDZ	004626AISI	004626RAL	1.57	
UVV 45 500x150 S=1.0	500	200	004627	0046206HDZ	004627AISI	004627RAL	1.77	
UVV 45 600x150 S=1.0	600		004628	0046215HDZ	004628AISI	004628RAL	1.99	
UVV 45 200x200 S=1.0	200		004629	0046186HDZ	004629AISI	004629RAL	1.64	
UVV 45 300x200 S=1.0	300	200	004630	0046193HDZ	004630AISI	004630RAL	1.9	
UVV 45 400x200 S=1.0	400		004631	0046201HDZ	004631AISI	004631RAL	2.15	
UVV 45 500x200 S=1.0	500		004632	0046208HDZ	004632AISI	004632RAL	2.42	
UVV 45 600x200 S=1.0	600	004633	0046217HDZ	004633AISI	004633RAL	2.68		

КРЫШКА УГЛА ВЕРТИКАЛЬНОГО ВНУТРЕННЕГО KUVV 45

Крышки KUVV 45 предназначены для защиты кабеля от воздействия атмосферных осадков, пыли, падения посторонних предметов и касания человека. Крышка прижимается к соединителю до характерного щелчка, не требует дополнительных элементов фиксации.



Наименование	Высота борта (H), мм	Ширина основания (B), мм	Толщина металла (S), мм	Артикул				Вес, кг/шт
				ZN	HDZ	AISI	RAL	
KUVV 45 50 S=0.7	16	50	0.7	004670	0046150HDZ	004670AISI	004670RAL	0.022
KUVV 45 80 S=0.7		80		004671	0046243HDZ	004671AISI	004671RAL	0.031
KUVV 45 100 S=0.7		100		004672	0046104HDZ	004672AISI	004672RAL	0.036
KUVV 45 150 S=0.7		150	1.0	004673	0046102HDZ	004673AISI	004673RAL	0.051
KUVV 45 200 S=0.7		200		004674	004681HDZ	004674AISI	004674RAL	0.065
KUVV 45 300 S=0.7		300		004675	0046105HDZ	004675AISI	004675RAL	0.093
KUVV 45 400 S=1.0		400	200	004676	0046112HDZ	004676AISI	004676RAL	0.182
KUVV 45 500 S=1.0		500		004677	0046109HDZ	004677AISI	004677RAL	0.224
KUVV 45 600 S=1.0		600		004678	0046174HDZ	004678AISI	004678RAL	0.266

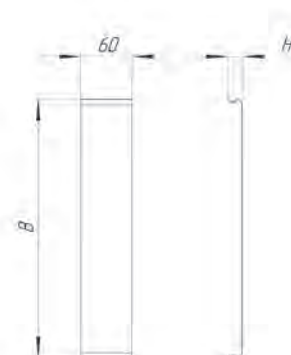
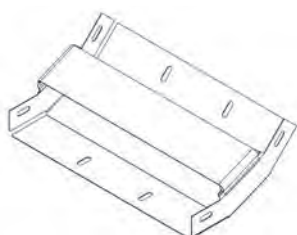

* Масса изделия указана приблизительно, может изменяться в пределах ±10%.

RAL **ZN** В таблице указаны рекомендованные стандартные толщины изделия. Под заказ 0.55 – 2.0 мм

HDZ Углы серии UVV 45/крышки серии KUVV 45 в стандартном исполнении изготавливаются из стали 1.2 мм. Под заказ 1.5 мм

AISI Углы серии UVV 45/крышки серии KUVV 45 в стандартном исполнении изготавливаются из стали 0.8 мм. Под заказ 1.0 – 1.5 мм

Наименование	Высота борта (H), мм	Ширина основания (B), мм	Толщина металла (S), мм	Артикул				Вес, кг/шт	
				ZN	HDZ	AISI	RAL		
UVN 90 50x50 S=0.7	50	50	0.7	004700	00471033HDZ	004700AISI	004700RAL	0.14	
UVN 90 100x50 S=0.7		100		004701	0047112HDZ	004701AISI	004701RAL	0.19	
UVN 90 150x50 S=0.7		150		004702	0047121HDZ	004702AISI	004702RAL	0.24	
UVN 90 200x50 S=0.7		200	1.0	004703	00471035HDZ	004703AISI	004703RAL	0.29	
UVN 90 300x50 S=1.0		300		004704	00471101HDZ	004704AISI	004704RAL	0.53	
UVN 90 400x50 S=1.0		400		004705	00471205HDZ	004705AISI	004705RAL	0.67	
UVN 90 500x50 S=1.0		500	80	004706	00471036HDZ	004706AISI	004706RAL	0.79	
UVN 90 600x50 S=1.0		600		004707	00471276HDZ	004707AISI	004707RAL	0.93	
UVN 90 80x80 S=0.7		80		0.7	004708	00471164HDZ	004708AISI	004708RAL	0.29
UVN 90 100x80 S=0.7		100			004709	00471114HDZ	004709AISI	004709RAL	0.31
UVN 90 150x80 S=0.7		150			004710	00471057HDZ	004710AISI	004710RAL	0.37
UVN 90 200x80 S=0.7		200		1.0	004711	00471046HDZ	004711AISI	004711RAL	0.43
UVN 90 300x80 S=1.0	300	004712	00471147HDZ		004712AISI	004712RAL	0.75		
UVN 90 400x80 S=1.0	400	004713	00471153HDZ		004713AISI	004713RAL	0.91		
UVN 90 500x80 S=1.0	500	100	004714	00471279HDZ	004714AISI	004714RAL	1.08		
UVN 90 600x80 S=1.0	600		004715	00471105HDZ	004715AISI	004715RAL	1.24		
UVN 90 100x100 S=1.0	100		1.0	004716	00471355HDZ	004716AISI	004716RAL	0.56	
UVN 90 150x100 S=1.0	150			004717	00471056HDZ	004717AISI	004717RAL	0.65	
UVN 90 200x100 S=1.0	200			004718	0047141HDZ	004718AISI	004718RAL	0.74	
UVN 90 300x100 S=1.0	300		1.0	004719	0047138HDZ	004719AISI	004719RAL	0.93	
UVN 90 400x100 S=1.0	400	004720		0047115HDZ	004720AISI	004720RAL	1.11		
UVN 90 500x100 S=1.0	500	004721		00471156HDZ	004721AISI	004721RAL	1.29		
UVN 90 600x100 S=1.0	600	150	004722	00471019HDZ	004722AISI	004722RAL	1.48		
UVN 90 150x150 S=1.0	150		1.0	004723	00471138HDZ	004723AISI	004723RAL	1.06	
UVN 90 200x150 S=1.0	200			004724	00471142HDZ	004724AISI	004724RAL	1.18	
UVN 90 300x150 S=1.0	300			004725	00471272HDZ	004725AISI	004725RAL	1.41	
UVN 90 400x150 S=1.0	400		1.0	004726	00471148HDZ	004726AISI	004726RAL	1.64	
UVN 90 500x150 S=1.0	500			004727	00471094HDZ	004727AISI	004727RAL	1.88	
UVN 90 600x150 S=1.0	600	004728		00471160HDZ	004728AISI	004728RAL	2.11		
UVN 90 200x200 S=1.0	200	200	004729	00471144HDZ	004729AISI	004729RAL	1.71		
UVN 90 300x200 S=1.0	300		1.0	004730	00471198HDZ	004730AISI	004730RAL	1.98	
UVN 90 400x200 S=1.0	400			004731	00471150HDZ	004731AISI	004731RAL	2.25	
UVN 90 500x200 S=1.0	500			004732	00471275HDZ	004732AISI	004732RAL	2.55	
UVN 90 600x200 S=1.0	600		004733	00471162HDZ	004733AISI	004733RAL	2.79		

УГОЛ ВЕРТИКАЛЬНЫЙ НАРУЖНЫЙ UVN 90

Угол вертикальный наружный UVN 90 предназначен для создания поворота кабельной трассы в вертикальной плоскости. Для надежной фиксации UVN 90 рекомендуем использовать винты М6х10 и гайки М6 с буртиком. Крышка KUVN 90 поставляется отдельно.

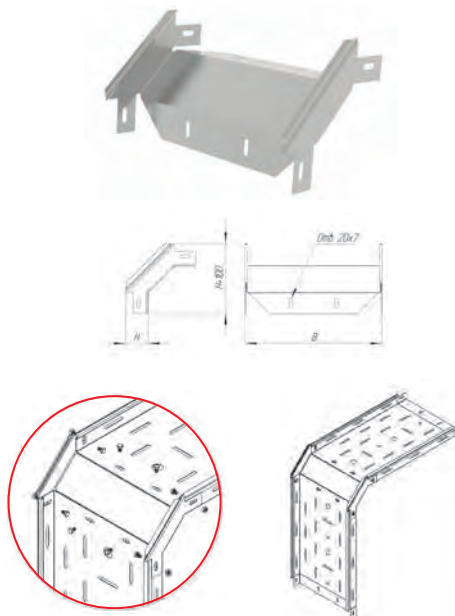

Наименование	Высота борта (H), мм	Ширина основания (B), мм	Толщина металла (S), мм	Артикул				Вес, кг/шт	
				ZN	HDZ	AISI	RAL		
KUVN 90 50x50 S=0.7	50	50	0.7	004770	00471090HDZ	004770AISI	004770RAL	0.066	
KUVN 90 100x50 S=0.7		100		004771	0047113HDZ	004771AISI	004771RAL	0.108	
KUVN 90 150x50 S=0.7		150		004772	0047122HDZ	004772AISI	004772RAL	0.149	
KUVN 90 200x50 S=0.7		200	1.0	004773	00471037HDZ	004773AISI	004773RAL	0.191	
KUVN 90 300x50 S=1.0		300		004774	00471206HDZ	004774AISI	004774RAL	0.274	
KUVN 90 400x50 S=1.0		400		004775	00471205HDZ	004775AISI	004775RAL	0.535	
KUVN 90 500x50 S=1.0		500	80	004776	00471038HDZ	004776AISI	004776RAL	0.656	
KUVN 90 600x50 S=1.0		600		004777	00471267HDZ	004777AISI	004777RAL	0.777	
KUVN 90 80x80 S=0.7		80		0.7	004778	00471320HDZ	004778AISI	004778RAL	0.121
KUVN 90 100x80 S=0.7		100			004779	00471234HDZ	004779AISI	004779RAL	0.141
KUVN 90 150x80 S=0.7		150			004780	00471060HDZ	004780AISI	004780RAL	0.196
KUVN 90 200x80 S=0.7		200		1.0	004781	00471047HDZ	004781AISI	004781RAL	0.251
KUVN 90 300x80 S=1.0	300	004782	00471212HDZ		004782AISI	004782RAL	0.359		
KUVN 90 400x80 S=1.0	400	004783	00471252HDZ		004783AISI	004783RAL	0.701		
KUVN 90 500x80 S=1.0	500	16	004784	00471261HDZ	004784AISI	004784RAL	0.864		
KUVN 90 600x80 S=1.0	600		004785	00471255HDZ	004785AISI	004785RAL	1.028		
KUVN 90 100x100 S=1.0	100		1.0	004786	0047140HDZ	004786AISI	004786RAL	0.164	
KUVN 90 150x100 S=1.0	150			004787	00471059HDZ	004787AISI	004787RAL	0.226	
KUVN 90 200x100 S=1.0	200			004788	0047139HDZ	004788AISI	004788RAL	0.289	
KUVN 90 300x100 S=1.0	300		1.0	004789	0047136HDZ	004789AISI	004789RAL	0.416	
KUVN 90 400x100 S=1.0	400	004790		00471116HDZ	004790AISI	004790RAL	0.813		
KUVN 90 500x100 S=1.0	500	004791		00471255HDZ	004791AISI	004791RAL	1.002		
KUVN 90 600x100 S=1.0	600	150	004792	00471021HDZ	004792AISI	004792RAL	1.191		
KUVN 90 150x150 S=1.0	150		1.0	004793	00471235HDZ	004793AISI	004793RAL	0.303	
KUVN 90 200x150 S=1.0	200			004794	00471241HDZ	004794AISI	004794RAL	0.385	
KUVN 90 300x150 S=1.0	300			004795	00471245HDZ	004795AISI	004795RAL	0.556	
KUVN 90 400x150 S=1.0	400		1.0	004796	00471249HDZ	004796AISI	004796RAL	1.139	
KUVN 90 500x150 S=1.0	500			004797	00471093HDZ	004797AISI	004797RAL	1.341	
KUVN 90 600x150 S=1.0	600	004798		00471219HDZ	004798AISI	004798RAL	1.542		
KUVN 90 200x200 S=1.0	200	1.0	004799	00471242HDZ	004799AISI	004799RAL	0.482		
KUVN 90 300x200 S=1.0	300		0047100	00471199HDZ	0047100AISI	0047100RAL	0.696		
KUVN 90 400x200 S=1.0	400		0047101	00471250HDZ	0047101AISI	0047101RAL	1.274		
KUVN 90 500x200 S=1.0	500		0047102	00471258HDZ	0047102AISI	0047102RAL	1.534		
KUVN 90 600x200 S=1.0	600	0047103	00471265HDZ	0047103AISI	0047103RAL	1.873			

КРЫШКА УГЛА ВЕРТИКАЛЬНОГО НАРУЖНОГО KUVN 90

Крышки KUVN 90 предназначены для защиты кабеля от воздействия атмосферных осадков, пыли, падения посторонних предметов и касания человека. Крышка прижимается к соединителю до характерного щелчка, не требует дополнительных элементов фиксации.

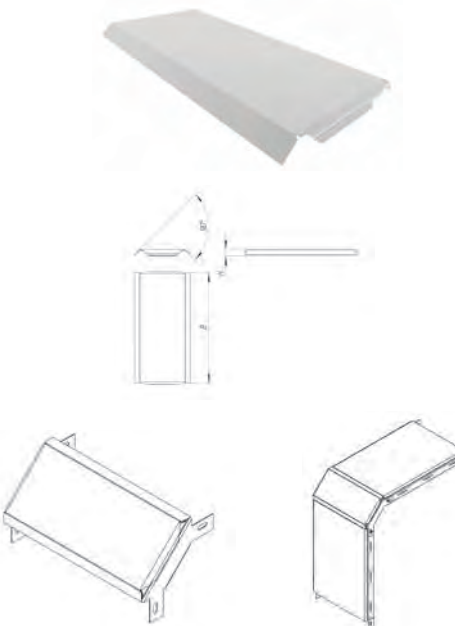

* Масса изделия указана приблизительно, может изменяться в пределах ±10%.

RAL

ZN

В таблице указаны рекомендованные стандартные толщины изделия. Под заказ 0.55 – 2.0 мм

HDZ

Отводы серии UVN 90 в стандартном исполнении изготавливаются из стали 1.2 мм. Под заказ 1.5 мм

AISI

Отводы серии UVN 90 в стандартном исполнении изготавливаются из стали 0.8 мм. Под заказ 1.0 – 1.5 мм

Наименование	Высота борта (H), мм	Ширина основания (B), мм	Толщина металла (S), мм	Артикул				Вес, кг/шт		
				ZN	HDZ	AISI	RAL			
UVN 45 50x50 S=0.7	50	50	0.7	004800	0048162HDZ	004800AISI	004800RAL	0.14		
UVN 45 100x50 S=0.7				004801	0048171HDZ	004801AISI	004801RAL	0.19		
UVN 45 150x50 S=0.7				150	004802	0048275HDZ	004802AISI	004802RAL	0.24	
UVN 45 200x50 S=0.7		200	004803	0048282HDZ	004803AISI	004803RAL	0.28			
UVN 45 300x50 S=1.0		300	004804	0048289HDZ	004804AISI	004804RAL	0.52			
UVN 45 400x50 S=1.0		400	004805	0048297HDZ	004805AISI	004805RAL	0.66			
UVN 45 500x50 S=1.0		500	004806	0048305HDZ	004806AISI	004806RAL	0.77			
UVN 45 600x50 S=1.0		600	004807	0048314HDZ	004807AISI	004807RAL	0.91			
UVN 45 80x80 S=0.7		80	80	0.7	004808	00481018HDZ	004808AISI	004808RAL	0.28	
UVN 45 100x80 S=0.7					100	004809	0048268HDZ	004809AISI	004809RAL	0.3
UVN 45 150x80 S=0.7					150	004810	0048125HDZ	004810AISI	004810RAL	0.36
UVN 45 200x80 S=0.7			200	004811	0048164HDZ	004811AISI	004811RAL	0.42		
UVN 45 300x80 S=1.0	300		004812	0048291HDZ	004812AISI	004812RAL	0.74			
UVN 45 400x80 S=1.0	400		004813	0048160HDZ	004813AISI	004813RAL	0.89			
UVN 45 500x80 S=1.0	500		004814	0048307HDZ	004814AISI	004814RAL	1.06			
UVN 45 600x80 S=1.0	600		004815	0048315HDZ	004815AISI	004815RAL	1.22			
UVN 45 100x100 S=1.0	100		100	1.0	004816	004817HDZ	004816AISI	004816RAL	0.55	
UVN 45 150x100 S=1.0					150	004817	0048270HDZ	004817AISI	004817RAL	0.64
UVN 45 200x100 S=1.0					200	004818	0048107HDZ	004818AISI	004818RAL	0.73
UVN 45 300x100 S=1.0			300	004819	0048127HDZ	004819AISI	004819RAL	0.91		
UVN 45 400x100 S=1.0		400	004820	0048144HDZ	004820AISI	004820RAL	1.09			
UVN 45 500x100 S=1.0		500	004821	0048132HDZ	004821AISI	004821RAL	1.26			
UVN 45 600x100 S=1.0		600	004822	0048122HDZ	004822AISI	004822RAL	1.45			
UVN 45 150x150 S=1.0		150	150	1.0	004823	004823HDZ	004823AISI	004823RAL	1.04	
UVN 45 200x150 S=1.0					200	004824	0048130HDZ	004824AISI	004824RAL	1.16
UVN 45 300x150 S=1.0					300	004825	0048285HDZ	004825AISI	004825RAL	1.38
UVN 45 400x150 S=1.0			400	004826	0048293HDZ	004826AISI	004826RAL	1.61		
UVN 45 500x150 S=1.0			500	004827	0048301HDZ	004827AISI	004827RAL	1.84		
UVN 45 600x150 S=1.0	600		004828	0048311HDZ	004828AISI	004828RAL	2.07			
UVN 45 200x200 S=1.0	200		200	1.0	004829	0048280HDZ	004829AISI	004829RAL	1.68	
UVN 45 300x200 S=1.0					300	004830	0048287HDZ	004830AISI	004830RAL	1.94
UVN 45 400x200 S=1.0					400	004831	0048295HDZ	004831AISI	004831RAL	2.21
UVN 45 500x200 S=1.0			500	004832	0048303HDZ	004832AISI	004832RAL	2.50		
UVN 45 600x200 S=1.0			600	004833	0048313HDZ	004833AISI	004833RAL	2.73		

УГОЛ ВЕРТИКАЛЬНЫЙ НАРУЖНЫЙ UVN 45

Угол вертикальный внутренний UVN 45 предназначен для создания поворота кабельной трассы в вертикальной плоскости. Для надежной фиксации UVN 45 рекомендуем использовать винты М6х10 и гайки М6 с буртиком. Крышка KUVN 45 поставляется отдельно.

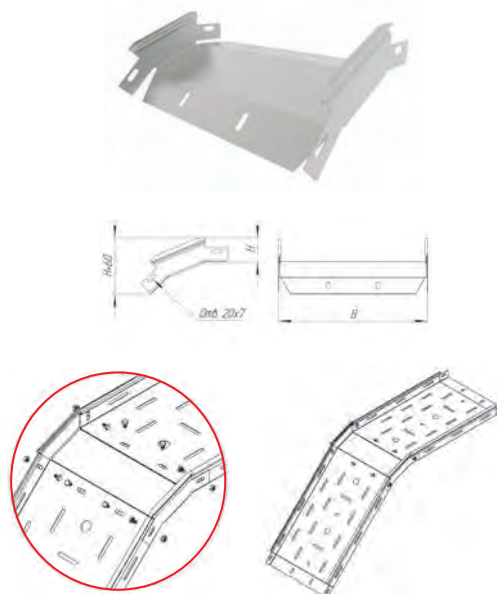

Наименование	Высота борта (H), мм	Ширина основания (B), мм	Толщина металла (S), мм	Артикул				Вес, кг/шт		
				ZN	HDZ	AISI	RAL			
KUVN 45 50x50 S=0.7	50	50	0.7	004870	0048161HDZ	004870AISI	004870RAL	0.050		
KUVN 45 100x50 S=0.7				100	004871	0048137HDZ	004871AISI	004871RAL	0.082	
KUVN 45 150x50 S=0.7				150	004872	0048219HDZ	004872AISI	004872RAL	0.113	
KUVN 45 200x50 S=0.7		200	004873	0048229HDZ	004873AISI	004873RAL	0.145			
KUVN 45 300x50 S=1.0		300	004874	0048236HDZ	004874AISI	004874RAL	0.208			
KUVN 45 400x50 S=1.0		400	004875	0048247HDZ	004875AISI	004875RAL	0.407			
KUVN 45 500x50 S=1.0		500	004876	0048256HDZ	004876AISI	004876RAL	0.499			
KUVN 45 600x50 S=1.0		600	004877	0048266HDZ	004877AISI	004877RAL	0.591			
KUVN 45 80x80 S=0.7		80	80	0.7	004878	00481016HDZ	004878AISI	004878RAL	0.092	
KUVN 45 100x80 S=0.7					100	004879	0048214HDZ	004879AISI	004879RAL	0.107
KUVN 45 150x80 S=0.7					150	004880	0048124HDZ	004880AISI	004880RAL	0.149
KUVN 45 200x80 S=0.7			200	004881	0048165HDZ	004881AISI	004881RAL	0.191		
KUVN 45 300x80 S=1.0	300		004882	0048240HDZ	004882AISI	004882RAL	0.273			
KUVN 45 400x80 S=1.0	400		004883	0048163HDZ	004883AISI	004883RAL	0.533			
KUVN 45 500x80 S=1.0	500		004884	0048258HDZ	004884AISI	004884RAL	0.657			
KUVN 45 600x80 S=1.0	600		004885	0048267HDZ	004885AISI	004885RAL	0.781			
KUVN 45 100x100 S=1.0	100		100	1.0	004886	0048116HDZ	004886AISI	004886RAL	0.125	
KUVN 45 150x100 S=1.0					150	004887	0048216HDZ	004887AISI	004887RAL	0.172
KUVN 45 200x100 S=1.0					200	004888	0048996HDZ	004888AISI	004888RAL	0.220
KUVN 45 300x100 S=1.0			300	004889	0048126HDZ	004889AISI	004889RAL	0.316		
KUVN 45 400x100 S=1.0		400	004890	0048143HDZ	004890AISI	004890RAL	0.618			
KUVN 45 500x100 S=1.0		500	004891	0048133HDZ	004891AISI	004891RAL	0.762			
KUVN 45 600x100 S=1.0		600	004892	0048260HDZ	004892AISI	004892RAL	0.905			
KUVN 45 150x150 S=1.0		150	150	1.0	004893	00481019HDZ	004893AISI	004893RAL	0.230	
KUVN 45 200x150 S=1.0					200	004894	0048131HDZ	004894AISI	004894RAL	0.293
KUVN 45 300x150 S=1.0					300	004895	0048234HDZ	004895AISI	004895RAL	0.423
KUVN 45 400x150 S=1.0			400	004896	0048243HDZ	004896AISI	004896RAL	0.866		
KUVN 45 500x150 S=1.0			500	004897	0048252HDZ	004897AISI	004897RAL	1.019		
KUVN 45 600x150 S=1.0	600		004898	0048262HDZ	004898AISI	004898RAL	1.172			
KUVN 45 200x200 S=1.0	200		200	1.0	004899	0048227HDZ	004899AISI	004899RAL	0.366	
KUVN 45 300x200 S=1.0					300	0048100	0048107HDZ	0048100AISI	0048100RAL	0.529
KUVN 45 400x200 S=1.0					400	0048101	0048245HDZ	0048101AISI	0048101RAL	0.968
KUVN 45 500x200 S=1.0			500	0048102	0048254HDZ	0048102AISI	0048102RAL	1.166		
KUVN 45 600x200 S=1.0			600	0048103	0048264HDZ	0048103AISI	0048103RAL	1.423		

* Масса изделия указана приблизительно, может изменяться в пределах ±10%.

КРЫШКА УГЛА ВЕРТИКАЛЬНОГО НАРУЖНОГО KUVN 45

Крышки KUVN 45 предназначены для защиты кабеля от воздействия атмосферных осадков, пыли, падения посторонних предметов и касания человека. Крышка прижимается к соединителю до характерного щелчка, не требует дополнительных элементов фиксации.

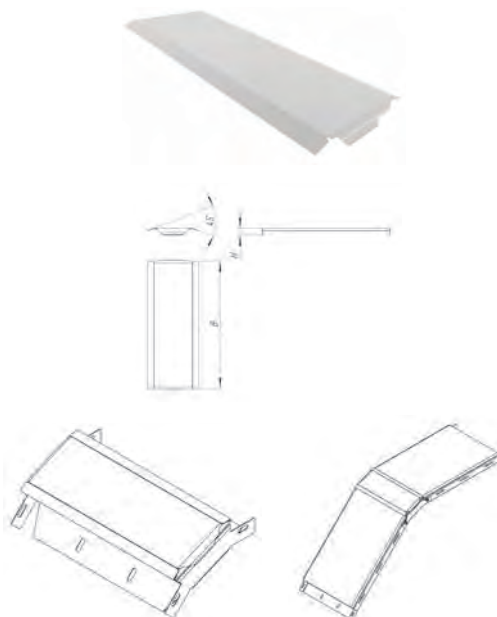

RAL

ZN

В таблице указаны рекомендованные стандартные толщины изделия. Под заказ 0.55 – 2.0 мм

HDZ

Крышки серии KUVN 45 в стандартном исполнении изготавливаются из стали 1.2 мм. Под заказ 1.5 мм

AISI

Крышки серии KUVN 45 в стандартном исполнении изготавливаются из стали 0.8 мм. Под заказ 1.0 – 1.5 мм

Наименование	Высота борта (H), мм	Ширина основания (B1), мм	Ширина основания (B2), мм	Толщина металла (S), мм	Артикул				Вес, кг/шт
					ZN	HDZ	AISI	RAL	
PS 100/50x50 S=0.7	50	100	50	0.7	004900	0049162HDZ	004900AISI	004900RAL	0.4
PS 150/100x50 S=0.7		150	100		004901	0049269HDZ	004901AISI	004901RAL	0.43
PS 200/100x50 S=0.7		200	100		004902	0049203HDZ	004902AISI	004902RAL	0.45
PS 200/150x50 S=0.7		200	150		004903	0049285HDZ	004903AISI	004903RAL	0.5
PS 300/100x50 S=0.7		300	100		004904	0049291HDZ	004904AISI	004904RAL	0.68
PS 300/150x50 S=0.7		300	150		004905	0049298HDZ	004905AISI	004905RAL	0.67
PS 300/200x50 S=0.7		300	200		004906	0049301HDZ	004906AISI	004906RAL	0.6
PS 400/200x50 S=1.0		400	200		004907	0049317HDZ	004907AISI	004907RAL	0.76
PS 400/300x50 S=1.0		400	300		004908	0049320HDZ	004908AISI	004908RAL	0.86
PS 500/200x50 S=1.0		500	200		004909	0049330HDZ	004909AISI	004909RAL	0.91
PS 500/300x50 S=1.0	500	300	004910	0049338HDZ	004910AISI	004910RAL	0.98		
PS 500/400x50 S=1.0	500	400	004911	0049344HDZ	004911AISI	004911RAL	1.2		
PS 600/300x50 S=1.0	600	300	004912	0049353HDZ	004912AISI	004912RAL	1.34		
PS 600/400x50 S=1.0	600	400	004913	0049358HDZ	004913AISI	004913RAL	1.28		
PS 600/500x50 S=1.0	600	500	004914	0049365HDZ	004914AISI	004914RAL	1.2		
PS 150/80x80 S=0.7	80	150	80	0.7	004915	0049405HDZ	004915AISI	004915RAL	0.45
PS 150/100x80 S=0.7		150	100		004916	0049272HDZ	004916AISI	004916RAL	0.47
PS 200/80x80 S=0.7		200	80		004917	0049192HDZ	004917AISI	004917RAL	0.5
PS 200/100x80 S=0.7		200	100		004918	0049279HDZ	004918AISI	004918RAL	0.48
PS 300/80x80 S=0.7		300	80		004919	0049406HDZ	004919AISI	004919RAL	0.52
PS 300/100x80 S=0.7		300	100		004920	0049294HDZ	004920AISI	004920RAL	0.75
PS 300/150x80 S=0.7		300	150		004921	0049407HDZ	004921AISI	004921RAL	0.76
PS 300/200x80 S=1.0		300	200		004922	0049303HDZ	004922AISI	004922RAL	0.7
PS 400/200x80 S=1.0		400	200		004923	0049124HDZ	004923AISI	004923RAL	0.6
PS 400/300x80 S=1.0		400	300		004924	0049322HDZ	004924AISI	004924RAL	0.8
PS 500/200x80 S=1.0	500	200	004925	0049332HDZ	004925AISI	004925RAL	0.9		
PS 500/300x80 S=1.0	500	300	004926	0049340HDZ	004926AISI	004926RAL	1.3		
PS 500/400x80 S=1.0	500	400	004927	0049346HDZ	004927AISI	004927RAL	1.58		
PS 600/300x80 S=1.0	600	300	004928	0049152HDZ	004928AISI	004928RAL	1.6		
PS 600/400x80 S=1.0	600	400	004929	0049360HDZ	004929AISI	004929RAL	1.34		
PS 600/500x80 S=1.0	600	500	004930	0049367HDZ	004930AISI	004930RAL	1.28		
PS 150/100x100 S=0.7	100	150	100	0.7	004931	0049266HDZ	004931AISI	004931RAL	0.56
PS 200/100x100 S=0.7		200	100		004932	0049104HDZ	004932AISI	004932RAL	0.6
PS 200/150x100 S=0.7		200	150		004933	0049282HDZ	004933AISI	004933RAL	0.65
PS 300/100x100 S=0.7		300	100		004934	0049289HDZ	004934AISI	004934RAL	0.89
PS 300/150x100 S=0.7		300	150		004935	0049296HDZ	004935AISI	004935RAL	0.88
PS 300/200x100 S=0.7		300	200		004936	0049183HDZ	004936AISI	004936RAL	0.78
PS 400/200x100 S=1.0		400	200		004937	0049136HDZ	004937AISI	004937RAL	1.1
PS 400/300x100 S=1.0		400	300		004938	0049319HDZ	004938AISI	004938RAL	1.2
PS 500/200x100 S=1.0		500	200		004939	0049328HDZ	004939AISI	004939RAL	1.25
PS 500/300x100 S=1.0		500	300		004940	0049334HDZ	004940AISI	004940RAL	1.32
PS 500/400x100 S=1.0	500	400	004941	0049342HDZ	004941AISI	004941RAL	1.6		
PS 600/300x100 S=1.0	600	300	004942	0049109HDZ	004942AISI	004942RAL	1.45		
PS 600/400x100 S=1.0	600	400	004943	0049356HDZ	004943AISI	004943RAL	1.36		
PS 600/500x100 S=1.0	600	500	004944	0049216HDZ	004944AISI	004944RAL	1.27		

ПЕРЕХОДНИК СИММЕТРИЧНЫЙ PS

Переходник симметричный PS предназначен для организации симметричного перехода трассы на лоток другой ширины. Для надежной фиксации PS 45 рекомендуем использовать винты М6х10 и гайки М6 с буртиком. Крышка KPS поставляется отдельно.

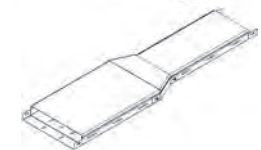
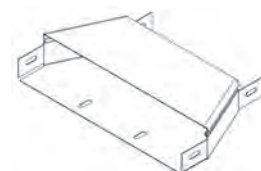
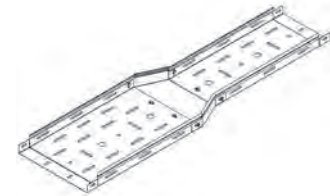
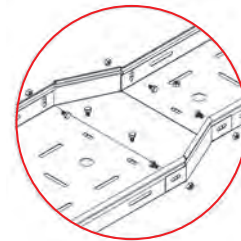
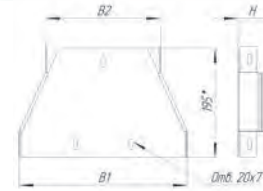

КРЫШКА ПЕРЕХОДНИКА СИММЕТРИЧНОГО KPS

Крышки KPS предназначены для защиты кабеля от воздействия атмосферных осадков, пыли, падения посторонних предметов и касания человека. Крышка прижимается к соединителю до характерного щелчка, не требует дополнительных элементов фиксации.

Наименование	Высота борта (H), мм	Ширина основания (B1), мм	Ширина основания (B2), мм	Толщина металла (S), мм	Артикул				Вес, кг/шт
					ZN	HDZ	AISI	RAL	
KPS 100/50 S=0.7	16	100	50	0.7	004970	0049163HDZ	004970AISI	004970RAL	0.2
KPS 150/80 S=0.7		150	80		004971	0049233HDZ	004971AISI	004971RAL	0.25
KPS 150/100 S=0.7		150	100		004972	0049227HDZ	004972AISI	004972RAL	0.28
KPS 200/80 S=0.7		200	80		004973	0049193HDZ	004973AISI	004973RAL	0.3
KPS 200/100 S=0.7		200	100		004974	0049105HDZ	004974AISI	004974RAL	0.3
KPS 300/80 S=0.7		300	80		004975	0049404HDZ	004975AISI	004975RAL	0.34
KPS 300/100 S=0.7		300	100		004976	0049239HDZ	004976AISI	004976RAL	0.5
KPS 300/150 S=0.7		300	150		004977	0049240HDZ	004977AISI	004977RAL	0.48
KPS 300/200 S=0.7		300	200		004978	0049184HDZ	004978AISI	004978RAL	0.46
KPS 400/200 S=0.7		400	200		004979	0049125HDZ	004979AISI	004979RAL	0.44
KPS 400/300 S=0.7		400	300		004980	0049248HDZ	004980AISI	004980RAL	0.5
KPS 500/200 S=0.7		500	200		004981	0049222HDZ	004981AISI	004981RAL	0.5
KPS 500/300 S=0.7		500	300		004982	0049254HDZ	004982AISI	004982RAL	0.5
KPS 500/400 S=0.7		500	400		004983	0049225HDZ	004983AISI	004983RAL	0.55
KPS 600/300 S=0.7		600	300		004984	0049261HDZ	004984AISI	004984RAL	0.6
KPS 600/400 S=0.7		600	400		004985	0049263HDZ	004985AISI	004985RAL	0.6
KPS 600/500 S=0.7	600	500	004986	0049220HDZ	004986AISI	004986RAL	0.65		

* Масса изделия указана приблизительно, может изменяться в пределах ±10%.

RAL **ZN** В таблице указаны рекомендованные стандартные толщины изделия. Под заказ 0.55 – 2.0 мм

HDZ Переходник серии PS/крышки серии KPS в стандартном исполнении изготавливаются из стали 1.2 мм. Под заказ 1.5 мм

AISI Переходник серии PS/крышки серии KPS в стандартном исполнении изготавливается из стали 0.8 мм. Под заказ 1.0 – 1.5 мм

Наименование	Высота борта (H), мм	Ширина основания (B1), мм	Ширина основания (B2), мм	Толщина металла (S), мм	Артикул				Вес, кг/шт
					ZN	HDZ	AISI	RAL	
PL 100/50x50 S=0.7		100	50	0.7	005000	0050180HDZ	005000AISI	005000RAL	0.4
PL 150/100x50 S=0.7		150	100		005001	0050185HDZ	005001AISI	005001RAL	0.43
PL 200/100x50 S=0.7		200	100		005002	0050192HDZ	005002AISI	005002RAL	0.45
PL 200/150x50 S=0.7		200	150		005003	0050199HDZ	005003AISI	005003RAL	0.5
PL 300/100x50 S=0.7		300	100		005004	0050126HDZ	005004AISI	005004RAL	0.68
PL 300/150x50 S=0.7		300	150		005005	0050281HDZ	005005AISI	005005RAL	0.67
PL 300/200x50 S=0.7		300	200		005006	0050122HDZ	005006AISI	005006RAL	0.6
PL 400/200x50 S=1.0	50	400	200		005007	0050224HDZ	005007AISI	005007RAL	0.76
PL 400/300x50 S=1.0		400	300		005008	0050123HDZ	005008AISI	005008RAL	0.86
PL 500/200x50 S=1.0		500	200		005009	0050238HDZ	005009AISI	005009RAL	0.91
PL 500/300x50 S=1.0		500	300		005010	0050244HDZ	005010AISI	005010RAL	0.98
PL 500/400x50 S=1.0		500	400		005011	0050250HDZ	005011AISI	005011RAL	1.2
PL 600/300x50 S=1.0		600	300	005012	0050259HDZ	005012AISI	005012RAL	1.34	
PL 600/400x50 S=1.0		600	400	005013	0050265HDZ	005013AISI	005013RAL	1.28	
PL 600/500x50 S=1.0		600	500	005014	0050271HDZ	005014AISI	005014RAL	1.2	
PL 150/80x80 S=0.7		80	150	80	005015	0050283HDZ	005015AISI	005015RAL	0.45
PL 150/100x80 S=0.7			150	100	005016	0050188HDZ	005016AISI	005016RAL	0.47
PL 200/80x80 S=0.7			200	80	005017	0050284HDZ	005017AISI	005017RAL	0.5
PL 200/100x80 S=0.7			200	100	005018	0050110HDZ	005018AISI	005018RAL	0.48
PL 300/80x80 S=0.7	300		80	005019	0050282HDZ	005019AISI	005019RAL	0.52	
PL 300/100x80 S=0.7	300		100	005020	0050209HDZ	005020AISI	005020RAL	0.75	
PL 300/150x80 S=0.7	300		150	005021	0050215HDZ	005021AISI	005021RAL	0.76	
PL 300/200x80 S=1.0	300		200	005022	0050109HDZ	005022AISI	005022RAL	0.7	
PL 400/200x80 S=1.0	400		200	005023	0050227HDZ	005023AISI	005023RAL	0.6	
PL 400/300x80 S=1.0	400		300	005024	0050232HDZ	005024AISI	005024RAL	0.8	
PL 500/200x80 S=1.0	500		200	005025	0050240HDZ	005025AISI	005025RAL	0.9	
PL 500/300x80 S=1.0	500		300	005026	0050246HDZ	005026AISI	005026RAL	1.3	
PL 500/400x80 S=1.0	500	400	005027	0050252HDZ	005027AISI	005027RAL	1.58		
PL 600/300x80 S=1.0	600	300	005028	0050261HDZ	005028AISI	005028RAL	1.6		
PL 600/400x80 S=1.0	600	400	005029	0050267HDZ	005029AISI	005029RAL	1.34		
PL 600/500x80 S=1.0	600	500	005030	0050273HDZ	005030AISI	005030RAL	1.28		
PL 150/100x100 S=0.7	100	150	100	005031	0050183HDZ	005031AISI	005031RAL	0.56	
PL 200/100x100 S=0.7		200	100	005032	0050190HDZ	005032AISI	005032RAL	0.6	
PL 200/150x100 S=0.7		200	150	005033	0050197HDZ	005033AISI	005033RAL	0.65	
PL 300/100x100 S=0.7		300	100	005034	0050205HDZ	005034AISI	005034RAL	0.89	
PL 300/150x100 S=0.7		300	150	005035	0050212HDZ	005035AISI	005035RAL	0.88	
PL 300/200x100 S=0.7		300	200	005036	0050127HDZ	005036AISI	005036RAL	0.78	
PL 400/200x100 S=1.0		400	200	005037	0050222HDZ	005037AISI	005037RAL	1.1	
PL 400/300x100 S=1.0		400	300	005038	0050229HDZ	005038AISI	005038RAL	1.2	
PL 500/200x100 S=1.0		500	200	005039	0050236HDZ	005039AISI	005039RAL	1.25	
PL 500/300x100 S=1.0		500	300	005040	0050242HDZ	005040AISI	005040RAL	1.32	
PL 500/400x100 S=1.0		500	400	005041	0050248HDZ	005041AISI	005041RAL	1.6	
PL 600/300x100 S=1.0		600	300	005042	0050933HDZ	005042AISI	005042RAL	1.45	
PL 600/400x100 S=1.0	600	400	005043	0050263HDZ	005043AISI	005043RAL	1.36		
PL 600/500x100 S=1.0	600	500	005044	0050269HDZ	005044AISI	005044RAL	1.27		

ПЕРЕХОДНИК ЛЕВОСТОРОННИЙ PL

Переходник левосторонний PL предназначен для организации левостороннего перехода трассы на лоток другой ширины. Для надежной фиксации PL рекомендуем использовать винты М6х10 и гайки М6 с буртиком. Крышка KPL поставляется отдельно.

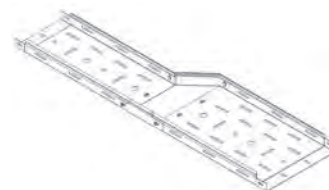
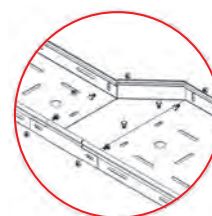
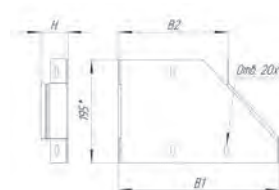

КРЫШКА ПЕРЕХОДНИКА ЛЕВОСТОРОННЕГО KPL

Крышки KPL предназначены для защиты кабеля от воздействия атмосферных осадков, пыли, падения посторонних предметов и касания человека. Крышка прижимается к соединителю до характерного щелчка, не требует дополнительных элементов фиксации.

Наименование	Высота борта (H), мм	Ширина основания (B1), мм	Ширина основания (B2), мм	Толщина металла (S), мм	Артикул				Вес, кг/шт
					ZN	HDZ	AISI	RAL	
KPL 100/50 S=0.7	16	100	50	0.7	005070	0050128HDZ	005070AISI	005070RAL	0.2
KPL 150/80 S=0.7		150	80		005071	0050136HDZ	005071AISI	005071RAL	0.25
KPL 150/100 S=0.7		150	100		005072	0050133HDZ	005072AISI	005072RAL	0.28
KPL 200/80 S=0.7		200	80		005073	0050111HDZ	005073AISI	005073RAL	0.3
KPL 200/100 S=0.7		200	100		005074	0050113HDZ	005074AISI	005074RAL	0.3
KPL 300/80 S=0.7		300	80		005075	0050152HDZ	005075AISI	005075RAL	0.34
KPL 300/100 S=0.7		300	100		005076	0050144HDZ	005076AISI	005076RAL	0.5
KPL 300/150 S=0.7		300	150		005077	0050147HDZ	005077AISI	005077RAL	0.48
KPL 300/200 S=0.7		300	200		005078	0050112HDZ	005078AISI	005078RAL	0.46
KPL 400/200 S=0.7		400	200		005079	0050157HDZ	005079AISI	005079RAL	0.44
KPL 400/300 S=0.7		400	300		005080	0050124HDZ	005080AISI	005080RAL	0.5
KPL 500/200 S=0.7		500	200		005081	0050163HDZ	005081AISI	005081RAL	0.5
KPL 500/300 S=0.7	500	300	005082	0050166HDZ	005082AISI	005082RAL	0.5		
KPL 500/400 S=0.7	500	400	005083	0050169HDZ	005083AISI	005083RAL	0.55		
KPL 600/300 S=0.7	600	300	005084	005095HDZ	005084AISI	005084RAL	0.6		
KPL 600/400 S=0.7	600	400	005085	0050177HDZ	005085AISI	005085RAL	0.6		
KPL 600/500 S=0.7	600	500	005086	0050179HDZ	005086AISI	005086RAL	0.65		

* Масса изделия указана приблизительно, может изменяться в пределах ±10%.

RAL ZN В таблице указаны рекомендованные стандартные толщины изделия. Под заказ 0.55 – 2.0 мм

HDZ Переходник серии PL/крышки серии KPL в стандартном исполнении изготавливаются из стали 1.2 мм. Под заказ 1.5 мм

AISI Переходник серии PL/крышки серии KPL в стандартном исполнении изготавливаются из стали 0.8 мм. Под заказ 1.0 – 1.5 мм

Наименование	Высота борта (H), мм	Ширина основания (B1), мм	Ширина основания (B2), мм	Толщина металла (S), мм	Артикул				Вес, кг/шт
					ZN	HDZ	AISI	RAL	
PP 100/50x50 S=0.7		100	50		005100	0051123HDZ	005100AISI	005100RAL	0.4
PP 150/100x50 S=0.7		150	100		005101	0051187HDZ	005101AISI	005101RAL	0.43
PP 200/100x50 S=0.7		200	100		005102	0051122HDZ	005102AISI	005102RAL	0.45
PP 200/150x50 S=0.7		200	150	0.7	005103	0051201HDZ	005103AISI	005103RAL	0.5
PP 300/100x50 S=0.7		300	100		005104	0051132HDZ	005104AISI	005104RAL	0.68
PP 300/150x50 S=0.7		300	150		005105	0051216HDZ	005105AISI	005105RAL	0.67
PP 300/200x50 S=0.7		300	200		005106	0051124HDZ	005106AISI	005106RAL	0.6
PP 400/200x50 S=1.0	50	400	200	1.0	005107	0051227HDZ	005107AISI	005107RAL	0.76
PP 400/300x50 S=1.0		400	300		005108	0051125HDZ	005108AISI	005108RAL	0.86
PP 500/200x50 S=1.0		500	200		005109	0051238HDZ	005109AISI	005109RAL	0.91
PP 500/300x50 S=1.0		500	300		005110	0051244HDZ	005110AISI	005110RAL	0.98
PP 500/400x50 S=1.0		500	400		005111	0051250HDZ	005111AISI	005111RAL	1.2
PP 600/300x50 S=1.0		600	300		005112	0051259HDZ	005112AISI	005112RAL	1.34
PP 600/400x50 S=1.0		600	400		005113	0051264HDZ	005113AISI	005113RAL	1.28
PP 600/500x50 S=1.0		600	500		005114	0051270HDZ	005114AISI	005114RAL	1.2
PP 150/80x80 S=0.7	80	150	80	0.7	005115	0051282HDZ	005115AISI	005115RAL	0.45
PP 150/100x80 S=0.7		150	100		005116	0051190HDZ	005116AISI	005116RAL	0.47
PP 200/80x80 S=0.7		200	80		005117	0051283HDZ	005117AISI	005117RAL	0.5
PP 200/100x80 S=0.7		200	100		005118	0051195HDZ	005118AISI	005118RAL	0.48
PP 300/80x80 S=0.7		300	80		005119	0051284HDZ	005119AISI	005119RAL	0.52
PP 300/100x80 S=0.7		300	100		005120	0051210HDZ	005120AISI	005120RAL	0.75
PP 300/150x80 S=0.7		300	150		005121	0051219HDZ	005121AISI	005121RAL	0.76
PP 300/200x80 S=1.0		300	200		005122	0051223HDZ	005122AISI	005122RAL	0.7
PP 400/200x80 S=1.0		400	200		005123	0051229HDZ	005123AISI	005123RAL	0.6
PP 400/300x80 S=1.0		400	300		005124	0051234HDZ	005124AISI	005124RAL	0.8
PP 500/200x80 S=1.0		500	200		005125	0051240HDZ	005125AISI	005125RAL	0.9
PP 500/300x80 S=1.0		500	300		005126	0051246HDZ	005126AISI	005126RAL	1.3
PP 500/400x80 S=1.0	500	400	005127	0051252HDZ	005127AISI	005127RAL	1.58		
PP 600/300x80 S=1.0	600	300	005128	0051116HDZ	005128AISI	005128RAL	1.6		
PP 600/400x80 S=1.0	600	400	005129	0051266HDZ	005129AISI	005129RAL	1.34		
PP 600/500x80 S=1.0	600	500	005130	0051272HDZ	005130AISI	005130RAL	1.28		
PP 150/100x100 S=0.7	100	150	100	0.7	005131	0051184HDZ	005131AISI	005131RAL	0.56
PP 200/100x100 S=0.7		200	100		005132	0051192HDZ	005132AISI	005132RAL	0.6
PP 200/150x100 S=0.7		200	150		005133	0051198HDZ	005133AISI	005133RAL	0.65
PP 300/100x100 S=0.7		300	100		005134	0051137HDZ	005134AISI	005134RAL	0.89
PP 300/150x100 S=0.7		300	150		005135	0051213HDZ	005135AISI	005135RAL	0.88
PP 300/200x100 S=0.7		300	200		005136	0051138HDZ	005136AISI	005136RAL	0.78
PP 400/200x100 S=1.0		400	200		005137	0051225HDZ	005137AISI	005137RAL	1.1
PP 400/300x100 S=1.0		400	300		005138	0051231HDZ	005138AISI	005138RAL	1.2
PP 500/200x100 S=1.0		500	200		005139	0051236HDZ	005139AISI	005139RAL	1.25
PP 500/300x100 S=1.0		500	300		005140	0051242HDZ	005140AISI	005140RAL	1.32
PP 500/400x100 S=1.0		500	400		005141	0051248HDZ	005141AISI	005141RAL	1.6
PP 600/300x100 S=1.0		600	300		005142	005194HDZ	005142AISI	005142RAL	1.45
PP 600/400x100 S=1.0	600	400	005143	0051262HDZ	005143AISI	005143RAL	1.36		
PP 600/500x100 S=1.0	600	500	005144	0051268HDZ	005144AISI	005144RAL	1.27		

ПЕРЕХОДНИК ПРАВСТОРОННИЙ PP

Переходник правосторонний PP предназначен для организации левостороннего перехода трассы на лоток другой ширины. Для надежной фиксации PP рекомендуем использовать винты М6х10 и гайки М6 с буртиком. Крышка КРР поставляется отдельно.

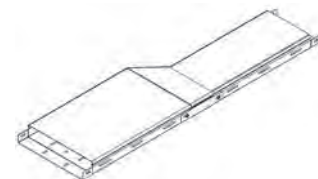
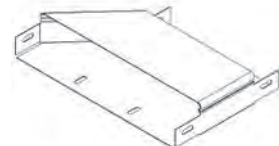
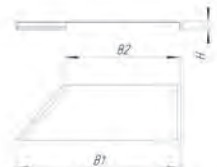
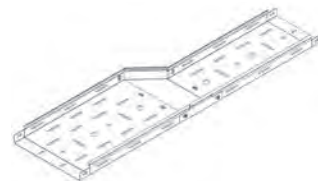
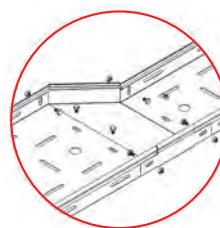
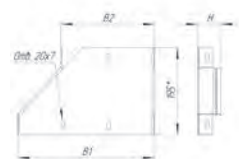

КРЫШКА ПЕРЕХОДНИКА ПРАВСТОРОННЕГО КРР

Крышки КРР предназначены для защиты кабеля от воздействия атмосферных осадков, пыли, падения посторонних предметов и касания человека. Крышка прижимается к соединителю до характерного щелчка, не требует дополнительных элементов фиксации.

Наименование	Высота борта (H), мм	Ширина основания (B1), мм	Ширина основания (B2), мм	Толщина металла (S), мм	Артикул				Вес, кг/шт
					ZN	HDZ	AISI	RAL	
KRP 100/50 S=0.7		100	50		005170	0051127HDZ	005170AISI	005170RAL	0.2
KRP 150/80 S=0.7		150	80		005171	0051279HDZ	005171AISI	005171RAL	0.25
KRP 150/100 S=0.7		150	100		005172	0051144HDZ	005172AISI	005172RAL	0.28
KRP 200/80 S=0.7		200	80		005173	0051280HDZ	005173AISI	005173RAL	0.3
KRP 200/100 S=0.7		200	100		005174	0051126HDZ	005174AISI	005174RAL	0.3
KRP 300/80 S=0.7		300	80		005175	0051281HDZ	005175AISI	005175RAL	0.34
KRP 300/100 S=0.7		300	100		005176	0051133HDZ	005176AISI	005176RAL	0.5
KRP 300/150 S=0.7	16	300	150	0.7	005177	0051152HDZ	005177AISI	005177RAL	0.48
KRP 300/200 S=0.7		300	200		005178	0051128HDZ	005178AISI	005178RAL	0.46
KRP 400/200 S=0.7		400	200		005179	0051156HDZ	005179AISI	005179RAL	0.44
KRP 400/300 S=0.7		400	300		005180	0051129HDZ	005180AISI	005180RAL	0.5
KRP 500/200 S=0.7		500	200		005181	0051162HDZ	005181AISI	005181RAL	0.5
KRP 500/300 S=0.7		500	300		005182	0051165HDZ	005182AISI	005182RAL	0.5
KRP 500/400 S=0.7		500	400		005183	0051168HDZ	005183AISI	005183RAL	0.55
KRP 600/300 S=0.7		600	300		005184	005197HDZ	005184AISI	005184RAL	0.6
KRP 600/400 S=0.7		600	400		005185	0051179HDZ	005185AISI	005185RAL	0.6
KRP 600/500 S=0.7		600	500		005186	0051181HDZ	005186AISI	005186RAL	0.65

* Масса изделия указана приблизительно, может изменяться в пределах ±10%.

RAL ZN В таблице указаны рекомендованные стандартные толщины изделия. Под заказ 0.55 – 2.0 мм

HDZ Переходник серии PP/крышки серии КРР в стандартном исполнении изготавливаются из стали 1.2 мм. Под заказ 1.5 мм

AISI Переходник серии PP/крышки серии КРР в стандартном исполнении изготавливается из стали 0.8 мм. Под заказ 1.0 – 1.5 мм

УГОЛ ВЕРТИКАЛЬНЫЙ ВНУТРЕННИЙ С РАЗВОРОТОМ ТРАССЫ НА 90° (ЛЕВЫЙ) - UVRL

Используется для поворота трассы лотков вверх на 90° разворачивая открытую часть лотка вокруг своей оси на 90°.

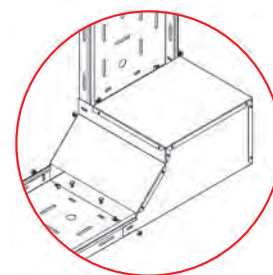
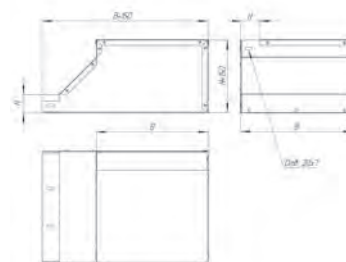
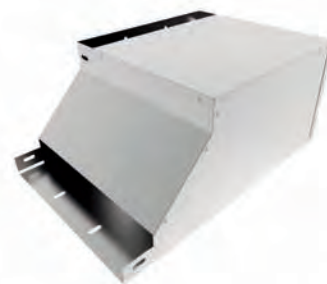

Наименование	Высота борта (H), мм	Ширина основания (B), мм	Толщина металла (S), мм	Артикул				Вес, кг/шт
				ZN	HDZ	AISI	RAL	
UVRL 100x50 S=0.7	50	100	0.7	005201	005236HDZ	005201AISI	005201RAL	1.21
UVRL 150x50 S=0.7		150		005202	005244HDZ	005202AISI	005202RAL	1.74
UVRL 200x50 S=0.7		200		005203	005245HDZ	005203AISI	005203RAL	2.36
UVRL 300x50 S=1.0		300		1.0	005204	005246HDZ	005204AISI	005204RAL
UVRL 400x50 S=1.0	400	005205	005247HDZ		005205AISI	005205RAL	5.62	
UVRL 500x50 S=1.0	500	005206	005256HDZ		005206AISI	005206RAL	7.72	
UVRL 600x50 S=1.0	600	80	0.7	005207	005257HDZ	005207AISI	005207RAL	10.15
UVRL 80x80 S=0.7	80			005208	005262HDZ	005208AISI	005208RAL	0.91
UVRL 100x80 S=0.7	100			005209	005263HDZ	005209AISI	005209RAL	1.12
UVRL 150x80 S=0.7	150			005210	005264HDZ	005210AISI	005210RAL	1.7
UVRL 200x80 S=0.7	200	1.0	0.7	005211	005265HDZ	005211AISI	005211RAL	2.3
UVRL 300x80 S=1.0	300			005212	005266HDZ	005212AISI	005212RAL	3.69
UVRL 400x80 S=1.0	400			005213	005267HDZ	005213AISI	005213RAL	5.52
UVRL 500x80 S=1.0	500	100	1.0	005214	005276HDZ	005214AISI	005214RAL	7.79
UVRL 600x80 S=1.0	600			005215	005277HDZ	005215AISI	005215RAL	10.25
UVRL 100x100 S=1.0	100			005216	005278HDZ	005216AISI	005216RAL	1.3
UVRL 150x100 S=1.0	150			005217	005279HDZ	005217AISI	005217RAL	1.8
UVRL 200x100 S=1.0	200	150	1.0	005218	005280HDZ	005218AISI	005218RAL	2.5
UVRL 300x100 S=1.0	300			005219	005281HDZ	005219AISI	005219RAL	3.87
UVRL 400x100 S=1.0	400			005220	005282HDZ	005220AISI	005220RAL	6.0
UVRL 500x100 S=1.0	500	200	1.0	005221	005290HDZ	005221AISI	005221RAL	8.2
UVRL 600x100 S=1.0	600			005222	005291HDZ	005222AISI	005222RAL	10.46
UVRL 150x150 S=1.0	150			005223	005292HDZ	005223AISI	005223RAL	1.95
UVRL 200x150 S=1.0	200			005224	005293HDZ	005224AISI	005224RAL	2.65
UVRL 300x150 S=1.0	300	150	1.0	005225	005294HDZ	005225AISI	005225RAL	4.1
UVRL 400x150 S=1.0	400			005226	005295HDZ	005226AISI	005226RAL	6.5
UVRL 500x150 S=1.0	500			005227	0052102HDZ	005227AISI	005227RAL	8.5
UVRL 600x150 S=1.0	600	200	1.0	005228	0052103HDZ	005228AISI	005228RAL	11.13
UVRL 200x200 S=1.0	200			005229	0052104HDZ	005229AISI	005229RAL	2.8
UVRL 300x200 S=1.0	300			005230	0052105HDZ	005230AISI	005230RAL	4.3
UVRL 400x200 S=1.0	400			005231	0052106HDZ	005231AISI	005231RAL	6.81
UVRL 500x200 S=1.0	500	200	1.0	005232	0052112HDZ	005232AISI	005232RAL	8.82
UVRL 600x200 S=1.0	600			005233	0052113HDZ	005233AISI	005233RAL	11.85

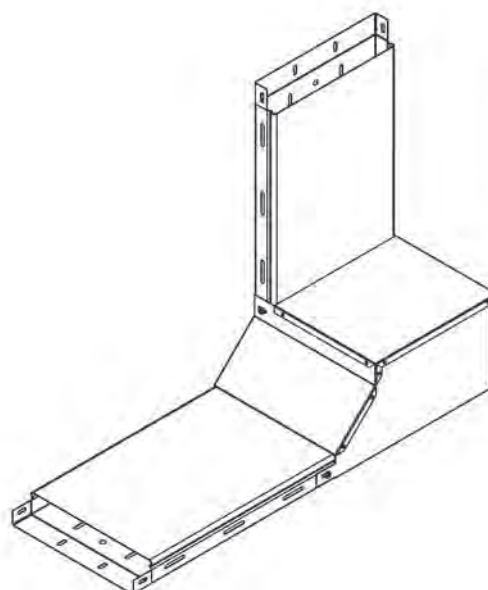
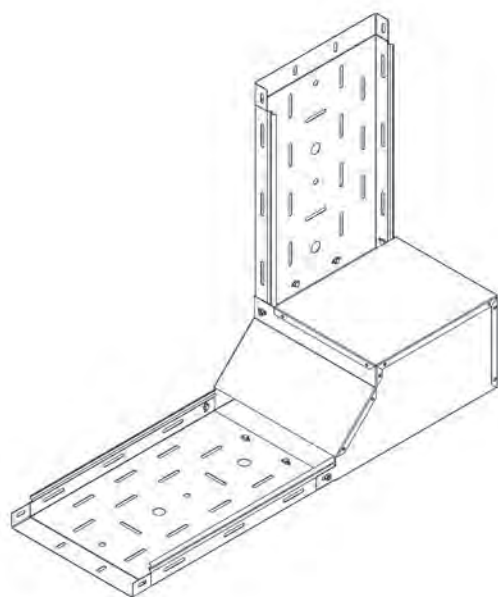

* Масса изделия указана приблизительно, может изменяться в пределах $\pm 10\%$.

RAL

ZN

В таблице указаны рекомендованные стандартные толщины изделия. Под заказ 0.55 – 2.0 мм

HDZ

Углы серии UVRL в стандартном исполнении изготавливаются из стали 1.2 мм. Под заказ 1.5 мм

AISI

Углы серии UVRL в стандартном исполнении изготавливаются из стали 0.8 мм. Под заказ 1.0 – 1.5 мм

УГОЛ ВЕРТИКАЛЬНЫЙ ВНУТРЕННИЙ С РАЗВОРОТОМ ТРАССЫ НА 90° (ПРАВЫЙ) – UVRR

Используется для поворота трассы лотков вверх на 90° разворачивая открытую часть лотка вокруг своей оси на 90°.

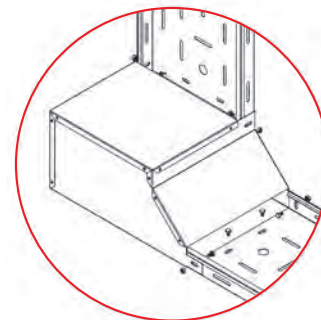
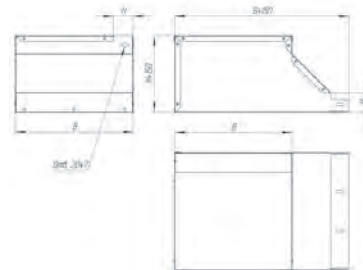
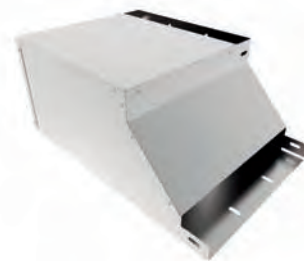

Наименование	Высота борта (H), мм	Ширина основания (B), мм	Толщина металла (S), мм	Артикул				Вес, кг/шт
				ZN	HDZ	AISI	RAL	
UVRR 100x50 S=0.7	50	100	0.7	005301	005341HDZ	005301AISI	005301RAL	1.21
UVRR 150x50 S=0.7		150		005302	005342HDZ	005302AISI	005302RAL	1.74
UVRR 200x50 S=0.7		200	005303	005343HDZ	005303AISI	005303RAL	2.36	
UVRR 300x50 S=1.0		300	005304	005344HDZ	005304AISI	005304RAL	3.81	
UVRR 400x50 S=1.0		400	005305	005345HDZ	005305AISI	005305RAL	5.62	
UVRR 500x50 S=1.0		500	005306	005346HDZ	005306AISI	005306RAL	7.72	
UVRR 600x50 S=1.0		600	005307	005347HDZ	005307AISI	005307RAL	10.15	
UVRR 80x80 S=0.7		80	80	005308	005361HDZ	005308AISI	005308RAL	0.91
UVRR 100x80 S=0.7		100	100	005309	005362HDZ	005309AISI	005309RAL	1.12
UVRR 150x80 S=0.7		150	150	005310	005363HDZ	005310AISI	005310RAL	1.7
UVRR 200x80 S=0.7	200	200	005311	005364HDZ	005311AISI	005311RAL	2.3	
UVRR 300x80 S=1.0	300	300	005312	005365HDZ	005312AISI	005312RAL	3.69	
UVRR 400x80 S=1.0	400	400	005313	005366HDZ	005313AISI	005313RAL	5.52	
UVRR 500x80 S=1.0	500	500	005314	005375HDZ	005314AISI	005314RAL	7.79	
UVRR 600x80 S=1.0	600	600	005315	005376HDZ	005315AISI	005315RAL	10.25	
UVRR 100x100 S=1.0	100	100	005316	005377HDZ	005316AISI	005316RAL	1.3	
UVRR 150x100 S=1.0	150	150	005317	005378HDZ	005317AISI	005317RAL	1.8	
UVRR 200x100 S=1.0	200	200	005318	005379HDZ	005318AISI	005318RAL	2.5	
UVRR 300x100 S=1.0	300	300	005319	005380HDZ	005319AISI	005319RAL	3.87	
UVRR 400x100 S=1.0	400	400	005320	005381HDZ	005320AISI	005320RAL	6.0	
UVRR 500x100 S=1.0	500	500	005321	005389HDZ	005321AISI	005321RAL	8.2	
UVRR 600x100 S=1.0	600	600	005322	005390HDZ	005322AISI	005322RAL	10.46	
UVRR 150x150 S=1.0	150	150	005323	005391HDZ	005323AISI	005323RAL	1.95	
UVRR 200x150 S=1.0	200	200	005324	005392HDZ	005324AISI	005324RAL	2.65	
UVRR 300x150 S=1.0	300	300	005325	005393HDZ	005325AISI	005325RAL	4.1	
UVRR 400x150 S=1.0	400	400	005326	005394HDZ	005326AISI	005326RAL	6.5	
UVRR 500x150 S=1.0	500	500	005327	0053101HDZ	005327AISI	005327RAL	8.5	
UVRR 600x150 S=1.0	600	600	005328	0053102HDZ	005328AISI	005328RAL	11.13	
UVRR 200x200 S=1.0	200	200	005329	005379HDZ	005329AISI	005329RAL	2.8	
UVRR 300x200 S=1.0	300	300	005330	0053104HDZ	005330AISI	005330RAL	4.3	
UVRR 400x200 S=1.0	400	400	005331	0053105HDZ	005331AISI	005331RAL	6.81	
UVRR 500x200 S=1.0	500	500	005332	0053111HDZ	005332AISI	005332RAL	8.82	
UVRR 600x200 S=1.0	600	600	005333	0053112HDZ	005333AISI	005333RAL	11.85	

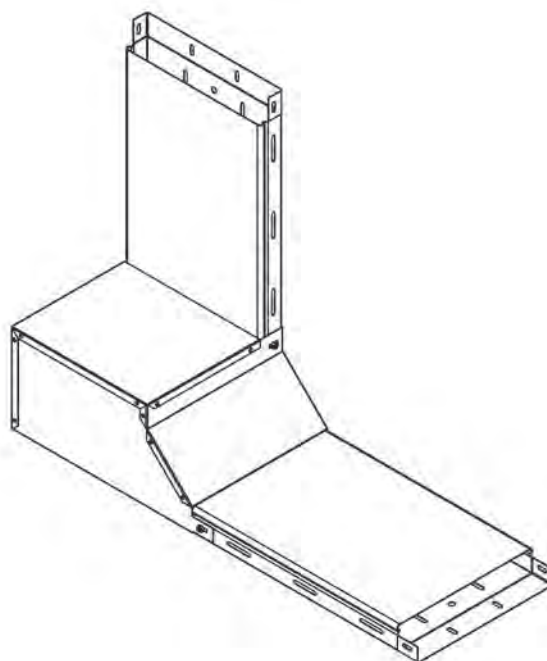
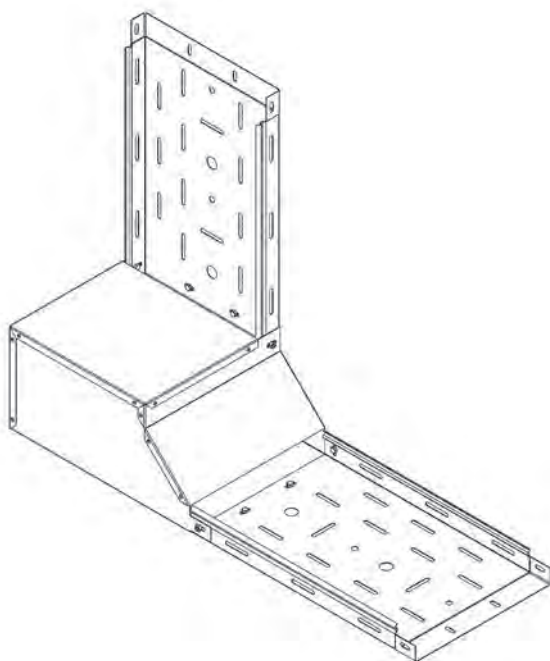

* Масса изделия указана приблизительно, может изменяться в пределах ±10%.

RAL

ZN

В таблице указаны рекомендованные стандартные толщины изделия. Под заказ 0.55 – 2.0 мм

HDZ

Углы серии UVRR в стандартном исполнении изготавливаются из стали 1.2 мм. Под заказ 1.5 мм

AISI

Углы серии UVRR в стандартном исполнении изготавливаются из стали 0.8 мм. Под заказ 1.0 – 1.5 мм

УГОЛ ВЕРТИКАЛЬНЫЙ ВНЕШНИЙ С РАЗВОРОТОМ ТРАССЫ НА 90°(ЛЕВЫЙ) - UNRL

Используется для поворота трассы лотков вниз на 90° разворачивая открытую часть лотка вокруг своей оси на 90°. Крышка KUNR поставляется отдельно.

Наименование	Высота борта (H), мм	Ширина основания (B), мм	Толщина металла (S), мм	Артикул				Вес, кг/шт	
				ZN	HDZ	AISI	RAL		
UNRL 100x50 S=0.7	50	100	0.7	005401	005482HDZ	005401AISI	005401RAL	1.11	
UNRL 150x50 S=0.7		150		005402	005488HDZ	005402AISI	005402RAL	1.6	
UNRL 200x50 S=0.7		200	1.0	005403	0054108HDZ	005403AISI	005403RAL	2.17	
UNRL 300x50 S=1.0		300		005404	005486HDZ	005404AISI	005404RAL	3.51	
UNRL 400x50 S=1.0		400		005405	0054109HDZ	005405AISI	005405RAL	5.17	
UNRL 500x50 S=1.0		500		005406	0054118HDZ	005406AISI	005406RAL	7.1	
UNRL 600x50 S=1.0		600		005407	0054119HDZ	005407AISI	005407RAL	9.34	
UNRL 80x80 S=0.7		80		80	005408	0054124HDZ	005408AISI	005408RAL	0.84
UNRL 100x80 S=0.7		100			005409	0054125HDZ	005409AISI	005409RAL	1.03
UNRL 150x80 S=0.7		150			005410	0054126HDZ	005410AISI	005410RAL	1.56
UNRL 200x80 S=0.7	200	005411	0054127HDZ		005411AISI	005411RAL	2.12		
UNRL 300x80 S=1.0	300	1.0	005412		0054128HDZ	005412AISI	005412RAL	3.39	
UNRL 400x80 S=1.0	400		005413		0054129HDZ	005413AISI	005413RAL	5.08	
UNRL 500x80 S=1.0	500		005414		0054138HDZ	005414AISI	005414RAL	7.17	
UNRL 600x80 S=1.0	600		005415		0054139HDZ	005415AISI	005415RAL	9.43	
UNRL 100x100 S=1.0	100		005416		0054140HDZ	005416AISI	005416RAL	1.2	
UNRL 150x100 S=1.0	150		100		005417	0054141HDZ	005417AISI	005417RAL	1.66
UNRL 200x100 S=1.0	200			005418	0054101HDZ	005418AISI	005418RAL	2.3	
UNRL 300x100 S=1.0	300			005419	0054190HDZ	005419AISI	005419RAL	3.56	
UNRL 400x100 S=1.0	400	005420		0054142HDZ	005420AISI	005420RAL	5.52		
UNRL 500x100 S=1.0	500	005421		0054148HDZ	005421AISI	005421RAL	7.54		
UNRL 600x100 S=1.0	600	005422		0054149HDZ	005422AISI	005422RAL	9.62		
UNRL 150x150 S=1.0	150	150		005423	0054150HDZ	005423AISI	005423RAL	1.79	
UNRL 200x150 S=1.0	200			005424	0054151HDZ	005424AISI	005424RAL	2.44	
UNRL 300x150 S=1.0	300			005425	0054152HDZ	005425AISI	005425RAL	3.77	
UNRL 400x150 S=1.0	400			005426	0054153HDZ	005426AISI	005426RAL	5.98	
UNRL 500x150 S=1.0	500		005427	0054160HDZ	005427AISI	005427RAL	7.82		
UNRL 600x150 S=1.0	600		005428	0054161HDZ	005428AISI	005428RAL	10.24		
UNRL 200x200 S=1.0	200		200	005429	0054162HDZ	005429AISI	005429RAL	2.58	
UNRL 300x200 S=1.0	300			005430	0054163HDZ	005430AISI	005430RAL	3.96	
UNRL 400x200 S=1.0	400			005431	0054164HDZ	005431AISI	005431RAL	6.27	
UNRL 500x200 S=1.0	500			005432	0054170HDZ	005432AISI	005432RAL	8.11	
UNRL 600x200 S=1.0	600	005433		0054171HDZ	005433AISI	005433RAL	10.9		

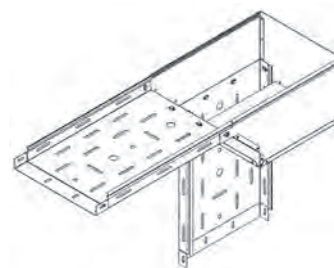
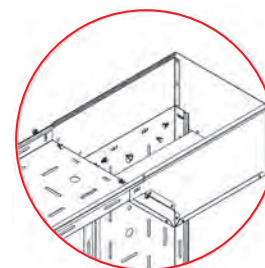
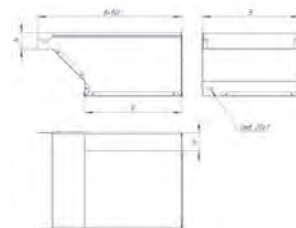
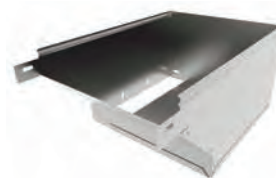

КРЫШКА К УГЛУ ВЕРТИКАЛЬНОМУ ВНЕШНЕМУ С РАЗВОРОТОМ ТРАССЫ НА 90° KUNR

Крышки KUNR предназначены для защиты кабеля от воздействия атмосферных осадков, пыли, падения посторонних предметов и касания человека. Крышка прижимается к углу до характерного щелчка, не требует дополнительных элементов фиксации.

Наименование	Высота борта (H), мм	Ширина основания (B), мм	Толщина металла (S), мм	Артикул				Вес, кг/шт
				ZN	HDZ	AISI	RAL	
KUNR 90 80 S=0.7	16	80	0.7	005471	0054173HDZ	005471AISI	005471RAL	0.15
KUNR 90 100 S=0.7		100		005472	005483HDZ	005472AISI	005472RAL	0.17
KUNR 90 150 S=0.7		150	005473	005489HDZ	005473AISI	005473RAL	0.32	
KUNR 90 200 S=0.7		200	1.0	005474	005497HDZ	005474AISI	005474RAL	0.49
KUNR 90 300 S=0.7		300		005475	005498HDZ	005475AISI	005475RAL	0.92
KUNR 90 400 S=1.0		400		005476	0054172HDZ	005476AISI	005476RAL	1.48
KUNR 90 500 S=1.0		500		005477	0054174HDZ	005477AISI	005477RAL	2.18
KUNR 90 600 S=1.0		600		005478	0054175HDZ	005478AISI	005478RAL	2.78

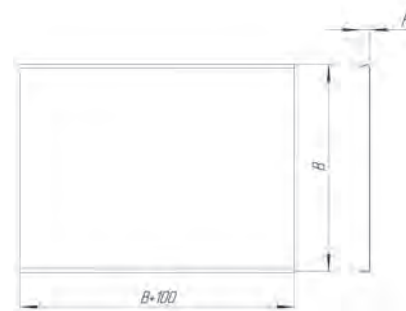
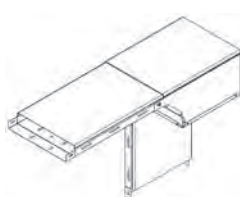

* Масса изделия указана приблизительно, может изменяться в пределах ±10%.

RAL

ZN

В таблице указаны рекомендованные стандартные толщины изделия. Под заказ 0.55 – 2.0 мм

HDZ

Углы серии UNRL/крышки серии KUNR в стандартном исполнении изготавливаются из стали 1.2 мм. Под заказ 1.5 мм

AISI

Углы серии UNRL/крышки серии KUNR в стандартном исполнении изготавливаются из стали 0.8 мм. Под заказ 1.0 – 1.5 мм

УГОЛ ВЕРТИКАЛЬНЫЙ ВНЕШНИЙ С РАЗВОРОТОМ ТРАССЫ НА 90°(ПРАВЫЙ) - UNRR

Используется для поворота трассы лотков вниз на 90° разворачивая открытую часть лотка вокруг своей оси на 90°. Крышка KUNR поставляется отдельно.

Наименование	Высота борта (H), мм	Ширина основания (B), мм	Толщина металла (S), мм	Артикул				Вес, кг/шт	
				ZN	HDZ	AISI	RAL		
UNRR 100x50 S=0.7	50	100	0.7	005501	005534HDZ	005501AISI	005501RAL	1.11	
UNRR 150x50 S=0.7		150		005502	005533HDZ	005502AISI	005502RAL	1.6	
UNRR 200x50 S=0.7		200	1.0	005503	005534HDZ	005503AISI	005503RAL	2.17	
UNRR 300x50 S=1.0		300		005504	005535HDZ	005504AISI	005504RAL	3.51	
UNRR 400x50 S=1.0		400		005505	005536HDZ	005505AISI	005505RAL	5.17	
UNRR 500x50 S=1.0		500		005506	005537HDZ	005506AISI	005506RAL	7.1	
UNRR 600x50 S=1.0		600	80	005507	005538HDZ	005507AISI	005507RAL	9.34	
UNRR 80x80 S=0.7		80		0.7	005508	005571HDZ	005508AISI	005508RAL	0.84
UNRR 100x80 S=0.7		100			005509	005572HDZ	005509AISI	005509RAL	1.03
UNRR 150x80 S=0.7		150		1.0	005510	005573HDZ	005510AISI	005510RAL	1.56
UNRR 200x80 S=0.7	200	005511			005574HDZ	005511AISI	005511RAL	2.12	
UNRR 300x80 S=1.0	300	005512			005575HDZ	005512AISI	005512RAL	3.39	
UNRR 400x80 S=1.0	400	005513			005576HDZ	005513AISI	005513RAL	5.08	
UNRR 500x80 S=1.0	500	100		005514	005585HDZ	005514AISI	005514RAL	7.17	
UNRR 600x80 S=1.0	600			005515	005586HDZ	005515AISI	005515RAL	9.43	
UNRR 100x100 S=1.0	100			1.0	005516	005587HDZ	005516AISI	005516RAL	1.2
UNRR 150x100 S=1.0	150		005517		005588HDZ	005517AISI	005517RAL	1.66	
UNRR 200x100 S=1.0	200		1.0	005518	005535HDZ	005518AISI	005518RAL	2.3	
UNRR 300x100 S=1.0	300			005519	005536HDZ	005519AISI	005519RAL	3.56	
UNRR 400x100 S=1.0	400			005520	005537HDZ	005520AISI	005520RAL	5.52	
UNRR 500x100 S=1.0	500			005521	005538HDZ	005521AISI	005521RAL	7.54	
UNRR 600x100 S=1.0	600		150	005522	005596HDZ	005522AISI	005522RAL	9.62	
UNRR 150x150 S=1.0	150			1.0	005523	005597HDZ	005523AISI	005523RAL	1.79
UNRR 200x150 S=1.0	200	005524			005598HDZ	005524AISI	005524RAL	2.44	
UNRR 300x150 S=1.0	300	1.0		005525	0055105HDZ	005525AISI	005525RAL	3.77	
UNRR 400x150 S=1.0	400			005526	0055106HDZ	005526AISI	005526RAL	5.98	
UNRR 500x150 S=1.0	500			005527	0055107HDZ	005527AISI	005527RAL	7.82	
UNRR 600x150 S=1.0	600			005528	0055108HDZ	005528AISI	005528RAL	10.24	
UNRR 200x200 S=1.0	200	200		005529	0055109HDZ	005529AISI	005529RAL	2.58	
UNRR 300x200 S=1.0	300			1.0	005530	0055110HDZ	005530AISI	005530RAL	3.96
UNRR 400x200 S=1.0	400				005531	0055111HDZ	005531AISI	005531RAL	6.27
UNRR 500x200 S=1.0	500		1.0	005532	0055117HDZ	005532AISI	005532RAL	8.11	
UNRR 600x200 S=1.0	600			005533	0055118HDZ	005533AISI	005533RAL	10.9	

КРЫШКА К УГЛУ ВЕРТИКАЛЬНОМУ ВНЕШНЕМУ С РАЗВОРОТОМ ТРАССЫ НА 90° - KUNR

Крышки KUNR предназначены для защиты кабеля от воздействия атмосферных осадков, пыли, падения посторонних предметов и касания человека. Крышка прижимается к углу до характерного щелчка, не требует дополнительных элементов фиксации.

Наименование	Высота борта (H), мм	Ширина основания (B), мм	Толщина металла (S), мм	Артикул				Вес, кг/шт
				ZN	HDZ	AISI	RAL	
KUNR 90 80 S=0.7	26	80	0.7	005471	005471HDZ	005471AISI	005471RAL	0.15
KUNR 90 100 S=0.7		100		005472	005472HDZ	005472AISI	005472RAL	0.17
KUNR 90 150 S=0.7		150	1.0	005473	005473HDZ	005473AISI	005473RAL	0.32
KUNR 90 200 S=0.7		200		005474	005474HDZ	005474AISI	005474RAL	0.49
KUNR 90 300 S=0.7		300		005475	005475HDZ	005475AISI	005475RAL	0.92
KUNR 90 400 S=1.0		400		005476	005476HDZ	005476AISI	005476RAL	1.48
KUNR 90 500 S=1.0		500	1.0	005477	005477HDZ	005477AISI	005477RAL	2.18
KUNR 90 600 S=1.0		600		005478	005478HDZ	005478AISI	005478RAL	2.78

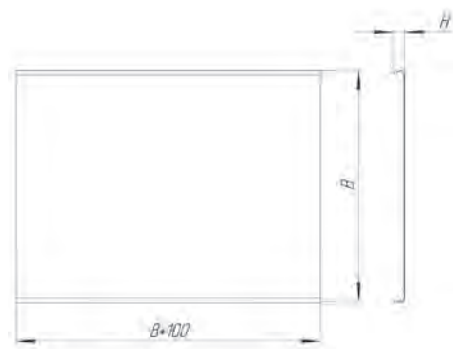
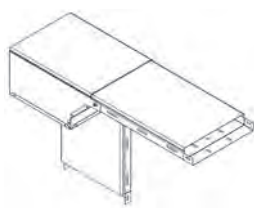

* Масса изделия указана приблизительно, может изменяться в пределах ±10%.

RAL

ZN

В таблице указаны рекомендованные стандартные толщины изделия. Под заказ 0.55 – 2.0 мм

HDZ

Углы серии UNRR/крышки серии KUNR в стандартном исполнении изготавливаются из стали 1.2 мм. Под заказ 1.5 мм

AISI

Углы серии UNRR/крышки серии KUNR в стандартном исполнении изготавливаются из стали 0.8 мм. Под заказ 1.0 – 1.5 мм

УГОЛ Т-ОБРАЗНЫЙ ВЕРТИКАЛЬНЫЙ ВНУТРЕННИЙ - UTV

Используется для отвода трассы лотков вверх.

Наименование	Высота борта (H), мм	Ширина основания (B), мм	Толщина металла (S), мм	Артикул				Вес, кг/шт
				ZN	HDZ	AISI	RAL	
UTV 100x50 S=0.7	100	50	0.7	005601	005672HDZ	005601AISI	005601RAL	0.9
UTV 150x50 S=0.7	150	50	0.7	005602	005673HDZ	005602AISI	005602RAL	1.2
UTV 200x50 S=0.7	200	50	0.7	005603	005674HDZ	005603AISI	005603RAL	1.5
UTV 300x50 S=1.0	300	50	1.0	005604	005658HDZ	005604AISI	005604RAL	1.6
UTV 400x50 S=1.0	400	50	1.0	005605	005675HDZ	005605AISI	005605RAL	1.8
UTV 500x50 S=1.0	500	50	1.0	005606	005684HDZ	005606AISI	005606RAL	2.0
UTV 600x50 S=1.0	600	50	1.0	005607	005685HDZ	005607AISI	005607RAL	2.2
UTV 100x80 S=0.7	100	80	0.7	005609	005649HDZ	005609AISI	005609RAL	1.2
UTV 150x80 S=0.7	150	80	0.7	005610	005690HDZ	005610AISI	005610RAL	1.4
UTV 200x80 S=0.7	200	80	0.7	005611	005691HDZ	005611AISI	005611RAL	1.7
UTV 300x80 S=1.0	300	80	1.0	005612	005692HDZ	005612AISI	005612RAL	1.8
UTV 400x80 S=1.0	400	80	1.0	005613	005693HDZ	005613AISI	005613RAL	2.0
UTV 500x80 S=1.0	500	80	1.0	005614	0056101HDZ	005614AISI	005614RAL	2.2
UTV 600x80 S=1.0	600	80	1.0	005615	0056102HDZ	005615AISI	005615RAL	2.4
UTV 100x100 S=1.0	100	100	1.0	005616	0056103HDZ	005616AISI	005616RAL	1.5
UTV 150x100 S=1.0	150	100	1.0	005617	0056104HDZ	005617AISI	005617RAL	1.7
UTV 200x100 S=1.0	200	100	1.0	005618	005652HDZ	005618AISI	005618RAL	2.0
UTV 300x100 S=1.0	300	100	1.0	005619	0056105HDZ	005619AISI	005619RAL	2.1
UTV 400x100 S=1.0	400	100	1.0	005620	0056106HDZ	005620AISI	005620RAL	2.3
UTV 500x100 S=1.0	500	100	1.0	005621	0056111HDZ	005621AISI	005621RAL	2.5
UTV 600x100 S=1.0	600	100	1.0	005622	0056112HDZ	005622AISI	005622RAL	2.7
UTV 150x150 S=1.0	150	150	1.0	005623	0056113HDZ	005623AISI	005623RAL	1.7
UTV 200x150 S=1.0	200	150	1.0	005624	0056114HDZ	005624AISI	005624RAL	2.0
UTV 300x150 S=1.0	300	150	1.0	005625	0056115HDZ	005625AISI	005625RAL	2.3
UTV 400x150 S=1.0	400	150	1.0	005626	0056116HDZ	005626AISI	005626RAL	2.6
UTV 500x150 S=1.0	500	150	1.0	005627	0056123HDZ	005627AISI	005627RAL	2.9
UTV 600x150 S=1.0	600	150	1.0	005628	0056124HDZ	005628AISI	005628RAL	3.2
UTV 200x200 S=1.0	200	200	1.0	005629	0056125HDZ	005629AISI	005629RAL	2.3
UTV 300x200 S=1.0	300	200	1.0	005630	005655HDZ	005630AISI	005630RAL	2.6
UTV 400x200 S=1.0	400	200	1.0	005631	0056126HDZ	005631AISI	005631RAL	2.9
UTV 500x200 S=1.0	500	200	1.0	005632	0056132HDZ	005632AISI	005632RAL	3.2
UTV 600x200 S=1.0	600	200	1.0	005633	0056133HDZ	005633AISI	005633RAL	3.5

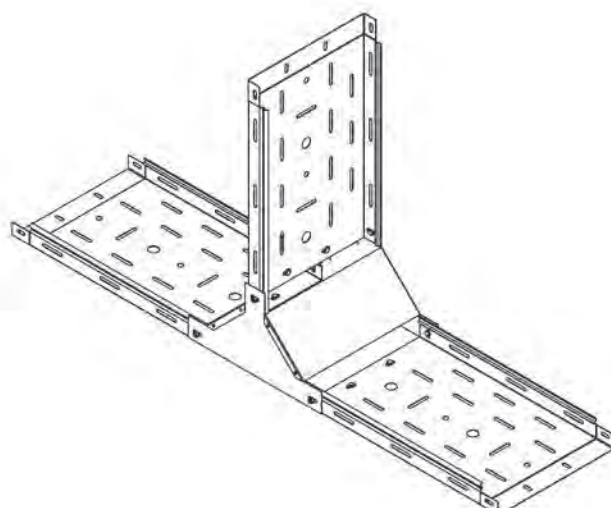
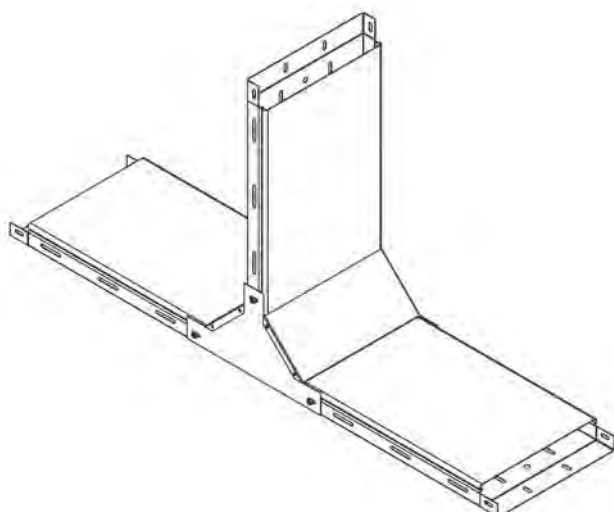
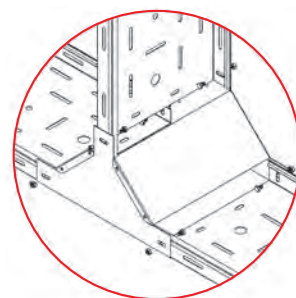
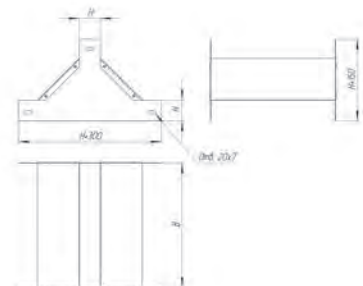

* Масса изделия указана приблизительно, может изменяться в пределах $\pm 10\%$.

RAL

ZN

В таблице указаны рекомендованные стандартные толщины изделия. Под заказ 0.55 – 2.0 мм

HDZ

Углы серии UTV в стандартном исполнении изготавливаются из стали 1.2 мм. Под заказ 1.5 мм

AISI

Углы серии UTV в стандартном исполнении изготавливаются из стали 0.8 мм. Под заказ 1.0 – 1.5 мм

УГОЛ Т-ОБРАЗНЫЙ ВЕРТИКАЛЬНЫЙ ВНУТРЕННИЙ С РАЗВОРОТОМ ТРАССЫ НА 90° - UTVR

Используется для отвода трассы лотков вверх, при этом, разворачивая открытую часть лотка вокруг своей оси на 90°.

Наименование	Высота борта (H), мм	Ширина основания (B), мм	Толщина металла (S), мм	Артикул				Вес, кг/шт
				ZN	HDZ	AISI	RAL	
UTVR 100x50 S=0.7	50	100	0.7	005701	-	005701AISI	005701RAL	0.97
UTVR 150x50 S=0.7	50	150	0.7	005702	0059117HDZ	005702AISI	005702RAL	1.3
UTVR 200x50 S=0.7	50	200	0.7	005703	0059118HDZ	005703AISI	005703RAL	1.62
UTVR 300x50 S=1.0	50	300	1.0	005704	0059119HDZ	005704AISI	005704RAL	1.73
UTVR 400x50 S=1.0	50	400	1.0	005705	0059120HDZ	005705AISI	005705RAL	1.94
UTVR 500x50 S=1.0	50	500	1.0	005706	0059130HDZ	005706AISI	005706RAL	2.16
UTVR 600x50 S=1.0	50	600	1.0	005707	0059131HDZ	005707AISI	005707RAL	2.38
UTVR 100x80 S=0.7	80	100	0.7	005709	0059136HDZ	005709AISI	005709RAL	1.3
UTVR 150x80 S=0.7	80	150	0.7	005710	0059137HDZ	005710AISI	005710RAL	1.51
UTVR 200x80 S=0.7	80	200	0.7	005711	0059138HDZ	005711AISI	005711RAL	1.84
UTVR 300x80 S=0.7	80	300	1.0	005712	0059139HDZ	005712AISI	005712RAL	1.94
UTVR 400x80 S=1.0	80	400	1.0	005713	0059140HDZ	005713AISI	005713RAL	2.16
UTVR 500x80 S=1.0	80	500	1.0	005714	0059147HDZ	005714AISI	005714RAL	2.38
UTVR 600x80 S=1.0	80	600	1.0	005715	0059148HDZ	005715AISI	005715RAL	2.59
UTVR 100x100 S=1.0	100	100	1.0	005716	0059149HDZ	005716AISI	005716RAL	1.62
UTVR 150x100 S=1.0	100	150	1.0	005717	0059104HDZ	005717AISI	005717RAL	1.84
UTVR 200x100 S=1.0	100	200	1.0	005718	0059150HDZ	005718AISI	005718RAL	2.16
UTVR 300x100 S=1.0	100	300	1.0	005719	0059799HDZ	005719AISI	005719RAL	2.27
UTVR 400x100 S=1.0	100	400	1.0	005720	006000HDZ	005720AISI	005720RAL	2.48
UTVR 500x100 S=1.0	100	500	1.0	005721	0059157HDZ	005721AISI	005721RAL	2.7
UTVR 600x100 S=1.0	100	600	1.0	005722	0059158HDZ	005722AISI	005722RAL	2.92
UTVR 150x150 S=1.0	150	150	1.0	005723	0059159HDZ	005723AISI	005723RAL	1.84
UTVR 200x150 S=1.0	150	200	1.0	005724	005982HDZ	005724AISI	005724RAL	2.16
UTVR 300x150 S=1.0	150	300	1.0	005725	0059160HDZ	005725AISI	005725RAL	2.48
UTVR 400x150 S=1.0	150	400	1.0	005726	0059161HDZ	005726AISI	005726RAL	2.81
UTVR 500x150 S=1.0	150	500	1.0	005727	0059168HDZ	005727AISI	005727RAL	3.13
UTVR 600x150 S=1.0	150	600	1.0	005728	0059169HDZ	005728AISI	005728RAL	3.46
UTVR 200x200 S=1.0	200	200	1.0	005729	0059170HDZ	005729AISI	005729RAL	2.48
UTVR 300x200 S=1.0	200	300	1.0	005730	005985HDZ	005730AISI	005730RAL	2.81
UTVR 400x200 S=1.0	200	400	1.0	005731	0059171HDZ	005731AISI	005731RAL	3.13
UTVR 500x200 S=1.0	200	500	1.0	005732	0059177HDZ	005732AISI	005732RAL	3.46
UTVR 600x200 S=1.0	200	600	1.0	005733	0059178HDZ	005733AISI	005733RAL	3.78

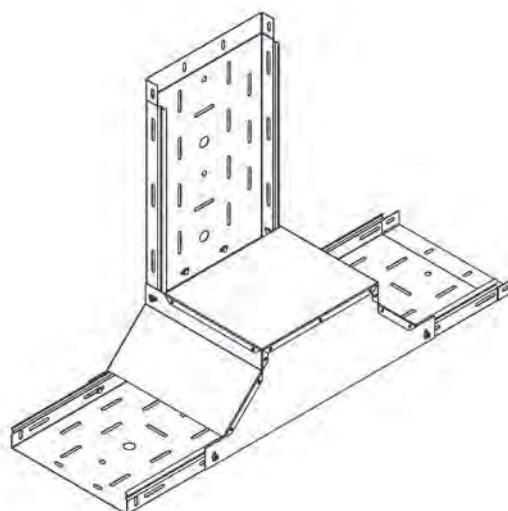
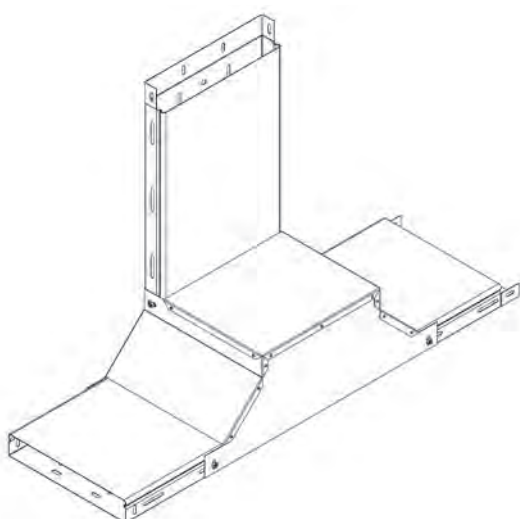
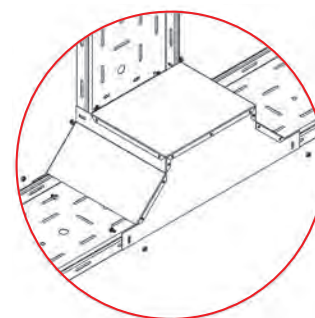
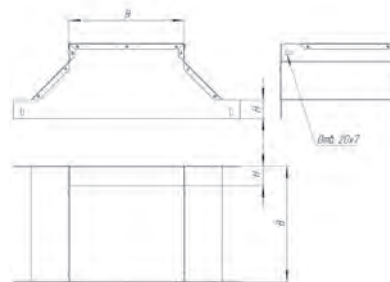

* Масса изделия указана приблизительно, может изменяться в пределах ±10%.

RAL

ZN

В таблице указаны рекомендованные стандартные толщины изделия. Под заказ 0.55 – 2.0 мм

HDZ

Углы серии UTVR в стандартном исполнении изготавливаются из стали 1.2 мм. Под заказ 1.5 мм

AISI

Углы серии UTVR в стандартном исполнении изготавливаются из стали 0.8 мм. Под заказ 1.0 – 1.5 мм

УГОЛ Т-ОБРАЗНЫЙ ВЕРТИКАЛЬНЫЙ ВНЕШНИЙ - UTN

Используется для отвода трассы лотков вниз. Крышки KUTN поставляются отдельно.

Наименование	Высота борта (H), мм	Ширина основания (B), мм	Толщина металла (S), мм	Артикул				Вес, кг/шт	
				ZN	HDZ	AISI	RAL		
UTN 100x50 S=0.7	50	100	0.7	005801	005882HDZ	005801AISI	005801RAL	0.9	
UTN 150x50 S=0.7		150		005802	0058132HDZ	005802AISI	005802RAL	1.2	
UTN 200x50 S=0.7		200		005803	0058133HDZ	005803AISI	005803RAL	1.5	
UTN 300x50 S=1.0		300		1.0	005804	0058134HDZ	005804AISI	005804RAL	1.6
UTN 400x50 S=1.0		400			005805	0058135HDZ	005805AISI	005805RAL	1.8
UTN 500x50 S=1.0		500			005806	0058145HDZ	005806AISI	005806RAL	2.0
UTN 600x50 S=1.0	600	80	005807	0058146HDZ	005807AISI	005807RAL	2.2		
UTN 100x80 S=0.7	100		0.7	005809	0058151HDZ	005809AISI	005809RAL	1.2	
UTN 150x80 S=0.7	150			005810	005894HDZ	005810AISI	005810RAL	1.4	
UTN 200x80 S=0.7	200			1.0	005811	0058152HDZ	005811AISI	005811RAL	1.7
UTN 300x80 S=0.7	300				005812	005899HDZ	005812AISI	005812RAL	1.8
UTN 400x80 S=1.0	400				005813	005817HDZ	005813AISI	005813RAL	2.0
UTN 500x80 S=1.0	500	100		005814	0058160HDZ	005814AISI	005814RAL	2.2	
UTN 600x80 S=1.0	600		1.0	005815	0058161HDZ	005815AISI	005815RAL	2.4	
UTN 100x100 S=1.0	100			005816	005889HDZ	005816AISI	005816RAL	1.5	
UTN 150x100 S=1.0	150			1.0	005817	0058162HDZ	005817AISI	005817RAL	1.7
UTN 200x100 S=1.0	200				005818	005891HDZ	005818AISI	005818RAL	2.0
UTN 300x100 S=1.0	300				005819	0058119HDZ	005819AISI	005819RAL	2.1
UTN 400x100 S=1.0	400	150		005820	0058163HDZ	005820AISI	005820RAL	2.3	
UTN 500x100 S=1.0	500		1.0	005821	0058167HDZ	005821AISI	005821RAL	2.5	
UTN 600x100 S=1.0	600			005822	0058169HDZ	005822AISI	005822RAL	2.7	
UTN 150x150 S=1.0	150			1.0	005823	0058169HDZ	005823AISI	005823RAL	1.7
UTN 200x150 S=1.0	200				005824	0058170HDZ	005824AISI	005824RAL	2.0
UTN 300x150 S=1.0	300				005825	0058171HDZ	005825AISI	005825RAL	2.3
UTN 400x150 S=1.0	400	005826			0058172HDZ	005826AISI	005826RAL	2.6	
UTN 500x150 S=1.0	500	200	005827		0058179HDZ	005827AISI	005827RAL	2.9	
UTN 600x150 S=1.0	600		1.0		005828	0058180HDZ	005828AISI	005828RAL	3.2
UTN 200x200 S=1.0	200			005829	0058181HDZ	005829AISI	005829RAL	2.3	
UTN 300x200 S=1.0	300			005830	0058112HDZ	005830AISI	005830RAL	2.6	
UTN 400x200 S=1.0	400			005831	0058182HDZ	005831AISI	005831RAL	2.9	
UTN 500x200 S=1.0	500			005832	0058188HDZ	005832AISI	005832RAL	3.2	
UTN 600x200 S=1.0	600	005833		0058189HDZ	005833AISI	005833RAL	3.5		

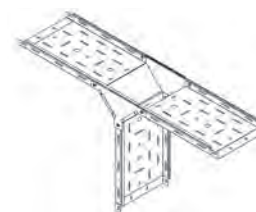
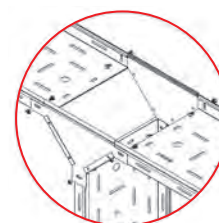
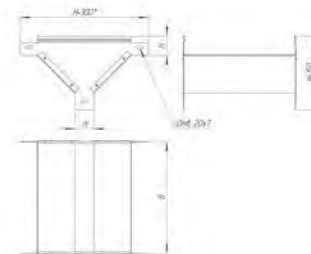
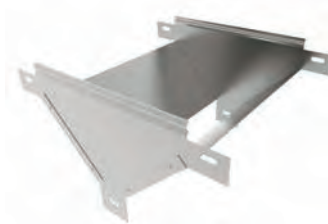

КРЫШКА К УГЛУ Т-ОБРАЗНОМУ ВЕРТИКАЛЬНОМУ ВНЕШНЕМУ - KUTN

Крышки KUTN предназначены для защиты кабеля от воздействия атмосферных осадков, пыли, падения посторонних предметов и касания человека. Крышка прижимается к углу до характерного щелчка, не требует дополнительных элементов фиксации.

Наименование	Высота борта (H), мм	Ширина основания (B), мм	Толщина металла (S), мм	Артикул				Вес, кг/шт	
				ZN	HDZ	AISI	RAL		
KUTN 100 S=0.7	16	100	0.7	005872	005883HDZ	005872AISI	005872RAL	0.29	
KUTN 150 S=0.7		150		005873	0058124HDZ	005873AISI	005873RAL	0.41	
KUTN 200 S=0.7		200		005874	0058194HDZ	005874AISI	005874RAL	0.51	
KUTN 300 S=0.7		300		1.0	005875	0058113HDZ	005875AISI	005875RAL	0.72
KUTN 400 S=1.0		400			005876	005876HDZ	005876AISI	005876RAL	0.94
KUTN 500 S=1.0		500			005877	005877HDZ	005877AISI	005877RAL	1.16
KUTN 600 S=1.0	600	005878	005878HDZ	005878AISI	005878RAL	1.38			

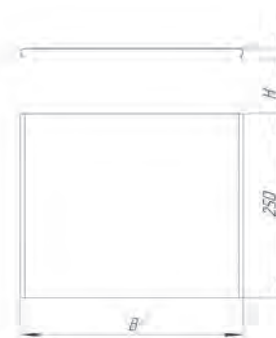
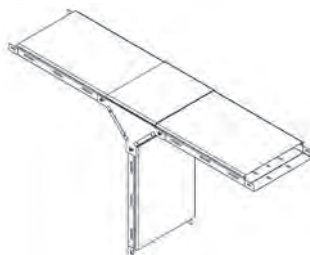
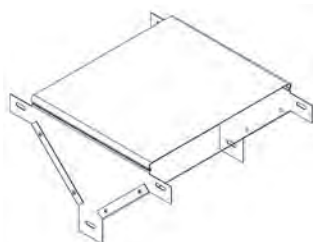

* Масса изделия указана приблизительно, может изменяться в пределах ±10%.

RAL

ZN

В таблице указаны рекомендованные стандартные толщины изделия. Под заказ 0.55 – 2.0 мм

HDZ

Углы серии UTN/крышки серии KUTN в стандартном исполнении изготавливаются из стали 1.2 мм. Под заказ 1.5 мм

AISI

Углы серии UTN/крышки серии KUTN в стандартном исполнении изготавливается из стали 0.8 мм. Под заказ 1.0 – 1.5 мм

УГОЛ Т-ОБРАЗНЫЙ ВЕРТИКАЛЬНЫЙ ВНЕШНИЙ С РАЗВОРОТОМ ТРАССЫ НА 90° - UTNR

Используется для отвода трассы лотков вниз, при этом, разворачивая открытую часть лотка вокруг своей оси на 90°. Крышки KUTNR поставляются отдельно.

Наименование	Высота борта (H), мм	Ширина основания (B), мм	Толщина металла (S), мм	Артикул				Вес, кг/шт
				ZN	HDZ	AISI	RAL	
UTNR 100x50 S=0.7	50	100	0.7	005901	0059186HDZ	005901AISI	005901RAL	0.97
UTNR 150x50 S=0.7	50	150	0.7	005902	0059117HDZ	005902AISI	005902RAL	1.3
UTNR 200x50 S=0.7	50	200	0.7	005903	0059118HDZ	005903AISI	005903RAL	1.62
UTNR 300x50 S=1.0	50	300	1.0	005904	0059119HDZ	005904AISI	005904RAL	1.73
UTNR 400x50 S=1.0	50	400	1.0	005905	0059120HDZ	005905AISI	005905RAL	1.94
UTNR 500x50 S=1.0	50	500	1.0	005906	0059129HDZ	005906AISI	005906RAL	2.16
UTNR 600x50 S=1.0	50	600	1.0	005907	0059131HDZ	005907AISI	005907RAL	2.38
UTNR 100x80 S=0.7	80	100	0.7	005909	0059136HDZ	005909AISI	005909RAL	1.3
UTNR 150x80 S=0.7	80	150	0.7	005910	0059137HDZ	005910AISI	005910RAL	1.51
UTNR 200x80 S=0.7	80	200	0.7	005911	0059138HDZ	005911AISI	005911RAL	1.84
UTNR 300x80 S=0.7	80	300	1.0	005912	0059139HDZ	005912AISI	005912RAL	1.94
UTNR 400x80 S=1.0	80	400	1.0	005913	0059140HDZ	005913AISI	005913RAL	2.16
UTNR 500x80 S=1.0	80	500	1.0	005914	0059147HDZ	005914AISI	005914RAL	2.38
UTNR 600x80 S=1.0	80	600	1.0	005915	0059148HDZ	005915AISI	005915RAL	2.59
UTNR 100x100 S=1.0	100	100	1.0	005916	0059149HDZ	005916AISI	005916RAL	1.62
UTNR 150x100 S=1.0	100	150	1.0	005917	0059104HDZ	005917AISI	005917RAL	1.84
UTNR 200x100 S=1.0	100	200	1.0	005918	0059150HDZ	005918AISI	005918RAL	2.16
UTNR 300x100 S=1.0	100	300	1.0	005919	0059179HDZ	005919AISI	005919RAL	2.27
UTNR 400x100 S=1.0	100	400	1.0	005920	006000HDZ	005920AISI	005920RAL	2.48
UTNR 500x100 S=1.0	100	500	1.0	005921	0059157HDZ	005921AISI	005921RAL	2.7
UTNR 600x100 S=1.0	100	600	1.0	005922	0059158HDZ	005922AISI	005922RAL	2.92
UTNR 150x150 S=1.0	150	150	1.0	005923	0059159HDZ	005923AISI	005923RAL	1.84
UTNR 200x150 S=1.0	150	200	1.0	005924	005982HDZ	005924AISI	005924RAL	2.16
UTNR 300x150 S=1.0	150	300	1.0	005925	0059160HDZ	005925AISI	005925RAL	2.48
UTNR 400x150 S=1.0	150	400	1.0	005926	0059161HDZ	005926AISI	005926RAL	2.81
UTNR 500x150 S=1.0	150	500	1.0	005927	0059168HDZ	005927AISI	005927RAL	3.13
UTNR 600x150 S=1.0	150	600	1.0	005928	0059169HDZ	005928AISI	005928RAL	3.46
UTNR 200x200 S=1.0	200	200	1.0	005929	0059170HDZ	005929AISI	005929RAL	2.48
UTNR 300x200 S=1.0	200	300	1.0	005930	005985HDZ	005930AISI	005930RAL	2.81
UTNR 400x200 S=1.0	200	400	1.0	005931	0059171HDZ	005931AISI	005931RAL	3.13
UTNR 500x200 S=1.0	200	500	1.0	005932	0059177HDZ	005932AISI	005932RAL	3.46
UTNR 600x200 S=1.0	200	600	1.0	005933	0059178HDZ	005933AISI	005933RAL	3.78

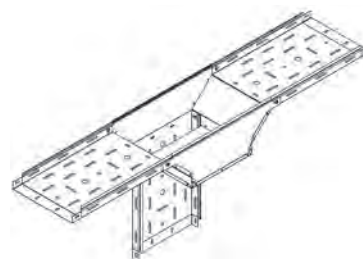
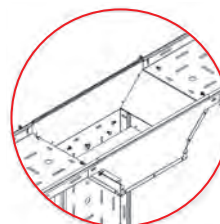
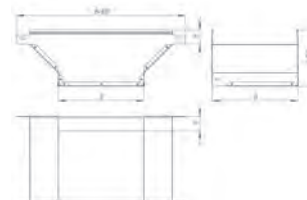
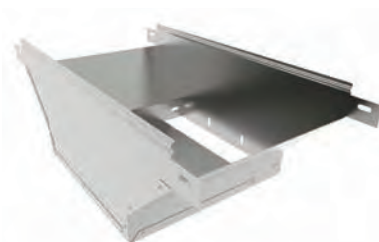

КРЫШКА К УГЛУ Т-ОБРАЗНОМУ ВЕРТИКАЛЬНОМУ ВНЕШНЕМУ С РАЗВОРОТОМ - KUTNR

Крышки KUTNR предназначены для защиты кабеля от воздействия атмосферных осадков, пыли, падения посторонних предметов и касания человека. Крышка прижимается к углу до характерного щелчка, не требует дополнительных элементов фиксации.

Наименование	Высота борта (H), мм	Ширина основания (B), мм	Толщина металла (S), мм	Артикул				Вес, кг/шт
				ZN	HDZ	AISI	RAL	
KUTNR 100 S=0.7	26	100	0.7	005972	005972HDZ	005972AISI	005972RAL	0.33
KUTNR 150 S=0.7	26	150	0.7	005973	005973HDZ	005973AISI	005973RAL	0.47
KUTNR 200 S=0.7	26	200	0.7	005974	005974HDZ	005974AISI	005974RAL	0.58
KUTNR 300 S=0.7	26	300	0.7	005975	005975HDZ	005975AISI	005975RAL	0.82
KUTNR 400 S=1.0	26	400	1.0	005976	005976HDZ	005976AISI	005976RAL	1.08
KUTNR 500 S=1.0	26	500	1.0	005977	005977HDZ	005977AISI	005977RAL	1.33
KUTNR 600 S=1.0	26	600	1.0	005978	005978HDZ	005978AISI	005978RAL	1.58



* Масса изделия указана приблизительно, может изменяться в пределах ±10%.

RAL **ZN** В таблице указаны рекомендованные стандартные толщины изделия. Под заказ 0.55 – 2.0 мм

HDZ Углы серии UTNR/крышки серии KUTNR в стандартном исполнении изготавливаются из стали 1.2 мм. Под заказ 1.5 мм

AISI Углы серии UTNR/крышки серии KUTNR в стандартном исполнении изготавливаются из стали 0.8 мм. Под заказ 1.0 – 1.5 мм

ЗАГЛУШКА ЛОТКА ТОРЦЕВАЯ ZT

Заглушка ZT предназначена для блокировки конечных отрезков кабельных трасс. Наличие заглушки ZT и крышки KL повышает IP-защиту трассы до IP2X для перфорированных и до IP4X для неперфорированных лотков. Для надежной фиксации ZT рекомендуем использовать винты M6x10 и гайки M6 с насечкой. Заглушка также может использоваться в качестве упрощенной редукции при переходе с одной ширины лотка на другую. В этом случае монтажные лепестки следует Z-образно отогнуть параллельно бортам 2-х соединяемых лотков.

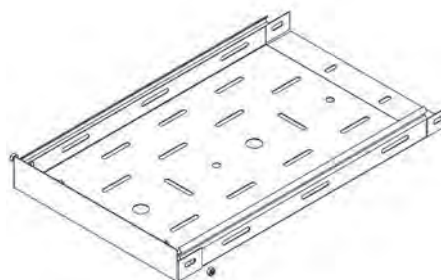

Наименование	Высота борта (H), мм	Ширина основания (B), мм	Толщина металла (S), мм	Артикул				Вес, кг/шт	
				ZN	HDZ	AISI	RAL		
ZT 50x50 S=0.7	50	50	0.7	006200	006200HDZ	006200AISI	006200RAL	0.03	
ZT 100x50 S=0.7		100		006201	006201HDZ	006201AISI	006201RAL	0.05	
ZT 150x50 S=0.7		150		006202	006202HDZ	006202AISI	006202RAL	0.07	
ZT 200x50 S=0.7		200	006203	006203HDZ	006203AISI	006203RAL	0.09		
ZT 300x50 S=1.0		300	006204	006204HDZ	006204AISI	006204RAL	0.12		
ZT 400x50 S=1.0		400	006205	006205HDZ	006205AISI	006205RAL	0.15		
ZT 500x50 S=1.0		500	006206	006206HDZ	006206AISI	006206RAL	0.18		
ZT 600x50 S=1.0		600	006207	006207HDZ	006207AISI	006207RAL	0.21		
ZT 80x80 S=0.7		80	80	0.7	006208	006208HDZ	006208AISI	006208RAL	0.03
ZT 100x80 S=0.7			100		006209	006209HDZ	006209AISI	006209RAL	0.05
ZT 150x80 S=0.7			150		006210	006210HDZ	006210AISI	006210RAL	0.07
ZT 200x80 S=0.7			200	006211	006211HDZ	006211AISI	006211RAL	0.09	
ZT 300x80 S=1.0	300		006212	006212HDZ	006212AISI	006212RAL	0.12		
ZT 400x80 S=1.0	400		006213	006213HDZ	006213AISI	006213RAL	0.15		
ZT 500x80 S=1.0	500		006214	006214HDZ	006214AISI	006214RAL	0.18		
ZT 600x80 S=1.0	600		006215	006215HDZ	006215AISI	006215RAL	0.21		
ZT 100x100 S=1.0	100		100	1.0	006216	006216HDZ	006216AISI	006216RAL	0.05
ZT 150x100 S=1.0			150		006217	006217HDZ	006217AISI	006217RAL	0.1
ZT 200x100 S=1.0			200		006218	006218HDZ	006218AISI	006218RAL	0.11
ZT 300x100 S=1.0			300	006219	006219HDZ	006219AISI	006219RAL	0.14	
ZT 400x100 S=1.0		400	006220	006220HDZ	006220AISI	006220RAL	0.17		
ZT 500x100 S=1.0		500	006221	006221HDZ	006221AISI	006221RAL	0.21		
ZT 600x100 S=1.0		600	006222	006222HDZ	006222AISI	006222RAL	0.24		
ZT 150x150 S=1.0		150	150	1.0	006223	006223HDZ	006223AISI	006223RAL	0.12
ZT 200x150 S=1.0			200		006224	006224HDZ	006224AISI	006224RAL	0.15
ZT 300x150 S=1.0			300		006225	006225HDZ	006225AISI	006225RAL	0.18
ZT 400x150 S=1.0			400	006226	006226HDZ	006226AISI	006226RAL	0.21	
ZT 500x150 S=1.0			500	006227	006227HDZ	006227AISI	006227RAL	0.24	
ZT 600x150 S=1.0	600		006228	006228HDZ	006228AISI	006228RAL	0.27		
ZT 200x200 S=1.0	200		200	1.0	006229	006229HDZ	006229AISI	006229RAL	0.16
ZT 300x200 S=1.0			300		006230	006230HDZ	006230AISI	006230RAL	0.19
ZT 400x200 S=1.0			400		006231	006231HDZ	006231AISI	006231RAL	0.22
ZT 500x200 S=1.0			500	006232	006232HDZ	006232AISI	006232RAL	0.26	
ZT 600x200 S=1.0			600	006233	006233HDZ	006233AISI	006233RAL	0.29	

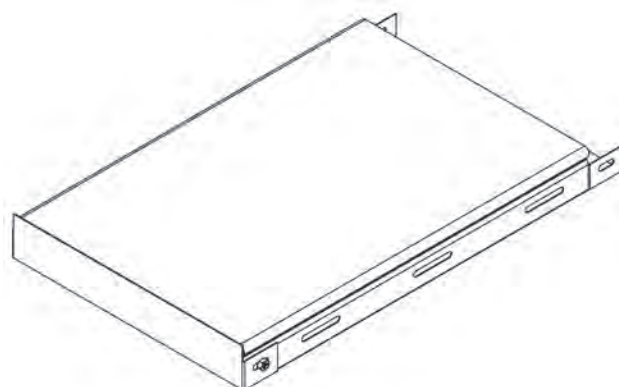
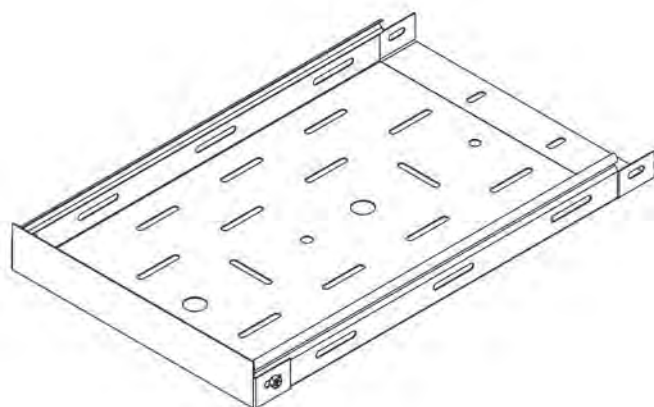

* Масса изделия указана приблизительно, может изменяться в пределах $\pm 10\%$.

RAL

ZN

В таблице указаны рекомендованные стандартные толщины изделия. Под заказ 0.55 – 2.0 мм

HDZ

Заглушки серии ZT в стандартном исполнении изготавливаются из стали 1.2 мм. Под заказ 1.5 мм

AISI

Заглушки серии ZT в стандартном исполнении изготавливаются из стали 0.8 мм. Под заказ 1.0 – 1.5 мм

РАЗДЕЛИТЕЛЬ ЛОТКОВЫЙ (ПЕРЕГОРОДКА) RL

Разделитель RL предназначен для разделения силовых и информационных кабелей, размещенных в одном лотке. Для надежной фиксации перегородки рекомендуем использовать винты М6х10 и гайки М6 с насечкой.

Наименование	Ширина основания (В), мм	Высота борта (Н), мм	Толщина металла (S), мм	Артикул				Вес, м.п.
				ZN	HDZ	AISI	RAL	
RL 50 S=0.7 L 2000	25	46	0.7	006000	006000HDZ	006000AISI	006000RAL	0.38
RL 60 S=0.7 L 2000		56		006001	006001HDZ	006001AISI	006001RAL	0.41
RL 65 S=0.7 L 2000		61		006002	006002HDZ	006002AISI	006002RAL	0.46
RL 80 S=0.7 L 2000		76		006003	006003HDZ	006003AISI	006003RAL	0.54
RL 100 S=0.7 L 2000	1.0	96	1.0	006004	006004HDZ	006004AISI	006004RAL	0.66
RL 150 S=1.0 L 2000		146		006005	006005HDZ	006005AISI	006005RAL	1.34
RL 200 S=1.0 L 2000		196		006006	006006HDZ	006006AISI	006006RAL	1.73
RL 50 S=0.7 L 2500		46		006007	006007HDZ	006007AISI	006007RAL	0.38
RL 60 S=0.7 L 2500	25	56	0.7	006008	006008HDZ	006008AISI	006008RAL	0.41
RL 65 S=0.7 L 2500		61		006009	006009HDZ	006009AISI	006009RAL	0.46
RL 80 S=0.7 L 2500		76		006010	006010HDZ	006010AISI	006010RAL	0.54
RL 100 S=0.7 L 2500		96		006011	006011HDZ	006011AISI	006011RAL	0.66
RL 150 S=1.0 L 2500	1.0	146	1.0	006012	006012HDZ	006012AISI	006012RAL	1.34
RL 200 S=1.0 L 2500		196		006013	006013HDZ	006013AISI	006013RAL	1.73
RL 50 S=0.7 L 3000		46		006014	006014HDZ	006014AISI	006014RAL	0.38
RL 60 S=0.7 L 3000		56		006015	006015HDZ	006015AISI	006015RAL	0.41
RL 65 S=0.7 L 3000	25	61	0.7	006016	006016HDZ	006016AISI	006016RAL	0.46
RL 80 S=0.7 L 3000		76		006017	006017HDZ	006017AISI	006017RAL	0.54
RL 100 S=0.7 L 3000		96		006018	006018HDZ	006018AISI	006018RAL	0.66
RL 150 S=1.0 L 3000		146		006019	006019HDZ	006019AISI	006019RAL	1.34
RL 200 S=1.0 L 3000	196	006020	006020HDZ	006020AISI	006020RAL	1.73		

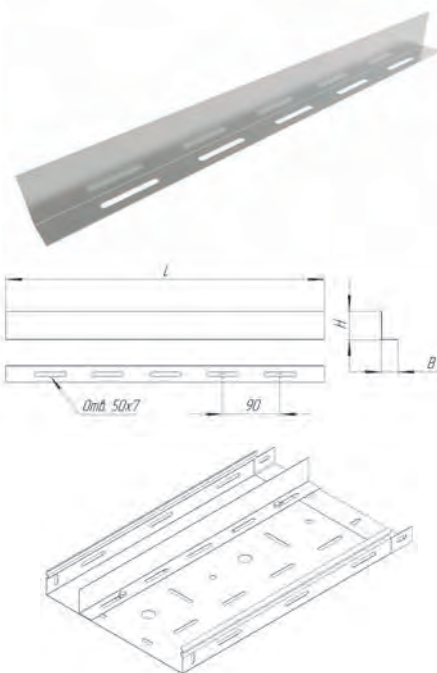

RAL

ZN

AISI

Возможность изготовления разделителей лотковых RL толщиной от 0,55 – 2,0 мм

HDZ

Разделители RL высотой борта 50 – 200 мм в стандартном исполнении изготавливаются из стали 1,2 мм. Под заказ 1,0-2,0 мм.

СОЕДИНИТЕЛЬ ЛОТКОВЫЙ С ОСНОВАНИЕМ SO

SO предназначен для соединения лотков серий LP и LG при прямой прокладке линии с высокими нагрузками. Для надежной фиксации лотков рекомендуем использовать винты М6х10 и гайки М6 с насечкой.

Наименование	Ширина основания (В), мм	Высота борта (Н), мм	Толщина металла (S), мм	Артикул				Вес, кг/шт
				ZN	HDZ	AISI	RAL	
SO 100x50 S=1.0	100	30	1.0	006100	006100HDZ	006100AISI	006100RAL	0.36
SO 200x50 S=1.0	200			006101	006101HDZ	006101AISI	006101RAL	0.55
SO 300x50 S=1.0	300			006102	006102HDZ	006102AISI	006102RAL	0.71
SO 400x50 S=1.0	400	60	1.0	006103	006103HDZ	006103AISI	006103RAL	0.89
SO 100x80 S=1.0	100			006104	006104HDZ	006104AISI	006104RAL	0.47
SO 200x80 S=1.0	200			006105	006105HDZ	006105AISI	006105RAL	0.65
SO 300x80 S=1.0	300			006106	006106HDZ	006106AISI	006106RAL	0.82
SO 400x80 S=1.0	400	80	1.2	006107	006107HDZ	006107AISI	006107RAL	0.99
SO 100x100 S=1.2	100			006108	006108HDZ	006108AISI	006108RAL	0.66
SO 200x100 S=1.2	200			006109	006109HDZ	006109AISI	006109RAL	0.78
SO 300x100 S=1.2	300			006110	006110HDZ	006110AISI	006110RAL	1.09
SO 400x100 S=1.2	400			006111	006111HDZ	006111AISI	006111RAL	1.31
SO 150x150 S=1.2	150	130	1.2	006112	006112HDZ	006112AISI	006112RAL	0.86
SO 200x150 S=1.2	200			006113	006113HDZ	006113AISI	006113RAL	1.09
SO 300x150 S=1.2	300			006114	006114HDZ	006114AISI	006114RAL	1.31
SO 400x150 S=1.2	400			006115	006115HDZ	006115AISI	006115RAL	1.53
SO 200x200 S=1.5	200	180	1.5	006116	006116HDZ	006116AISI	006116RAL	1.12
SO 300x200 S=1.5	300			006117	006117HDZ	006117AISI	006117RAL	1.43
SO 400x200 S=1.5	400			006118	006118HDZ	006118AISI	006118RAL	1.78

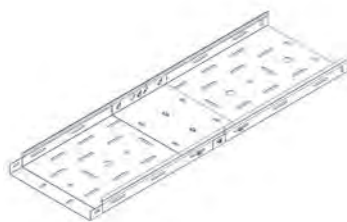
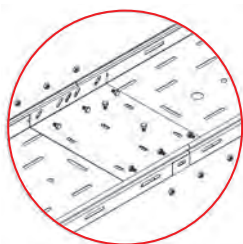

RAL

ZN

AISI

Возможность изготовления соединителей лотковых SO толщиной от 0,55 – 2,0 мм.

* Масса изделия указана приблизительно, может изменяться в пределах ±10%.

СОЕДИНИТЕЛЬНАЯ ПЛАНКА УНИВЕРСАЛЬНАЯ SPU

Соединитель SPU предназначен для крепления лотков серий LP и LG между собой в местах, где срезано «телескопическое соединение» (мама-папа). SPU устанавливается внутри лотка, фиксируется винтами М6х12 и гайками М6 с насечкой.

Наименование	Высота борта (Н), мм	Длина (L), мм	Толщина (S), мм	Артикул				Вес, кг/шт
				ZN	HDZ	AISI	RAL	
SPU 50 S=1.2	32	200	1.2	006130	006130HDZ	006130AISI	006130RAL	0.06
SPU 80 S=1.2	60			006131	006131HDZ	006131AISI	006131RAL	0.12
SPU 100 S=1.2	80			006132	006132HDZ	006132AISI	006132RAL	0.16
SPU 150 S=1.2	130			006133	006133HDZ	006133AISI	006133RAL	0.26
SPU 200 S=1.2	180			006134	006134HDZ	006134AISI	006134RAL	0.35

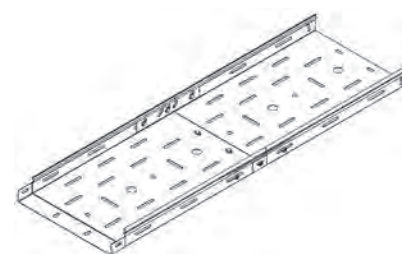
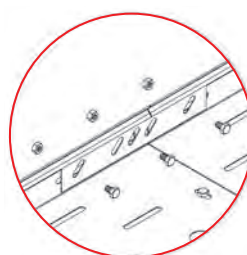
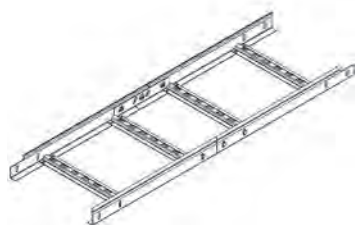
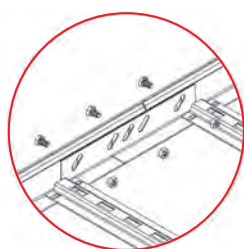

СОЕДИНИТЕЛЬ ЛОТКОВЫЙ УНИВЕРСАЛЬНЫЙ SU

Соединитель SU предназначен для крепления лотков серий LP и LG между собой в местах, где срезано «телескопическое соединение» (мама-папа). SU устанавливается внутри лотка, фиксируется винтами М6х12 и гайками М6 с насечкой. Соединители используются попарно.

Наименование	Высота борта (Н), мм	Толщина металла (S), мм	Артикул				Вес, кг/шт
			ZN	HDZ	AISI	RAL	
SU 50 S=1.2	32	1.0	006150	006150HDZ	006150AISI	006150RAL	0.07
SU 80 S=1.2	62		006151	006151HDZ	006151AISI	006151RAL	0.13
SU 100 S=1.2	82		006152	006152HDZ	006152AISI	006152RAL	0.17
SU 150 S=1.2	132		006153	006153HDZ	006153AISI	006153RAL	0.28
SU 200 S=1.2	182		006154	006154HDZ	006154AISI	006154RAL	0.37

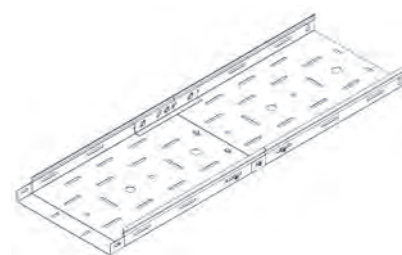
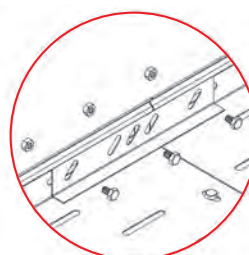
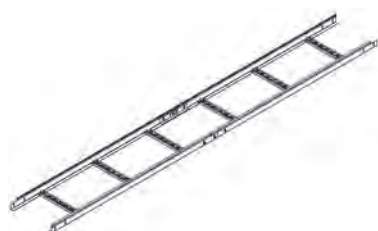
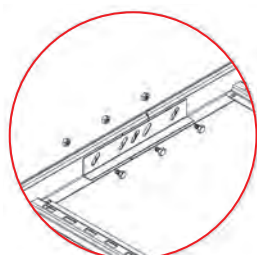
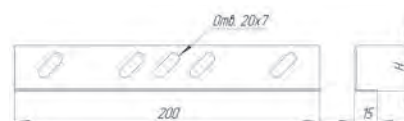
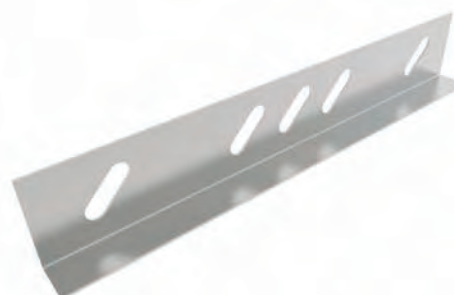

RAL

ZN

AISI

Возможность изготовления соединителей SPU/SU/SH толщиной от 0.55 – 2.0 мм

* Масса изделия указана приблизительно, может изменяться в пределах ±10%.

ПЛАНКА ШАРНИРНОГО СОЕДИНИТЕЛЯ SH

Планка шарнирного соединителя SH предназначена для организации поворота кабельной трассы по вертикали. SH устанавливается внутрь лотка, фиксируется винтами М6х10 и гайками М6 с буртиком. Для организации одного узла соединения используются четыре SH.

Наименование	Высота борта (Н), мм	Длина (L), мм	Толщина металла (S), мм	Артикул				Вес, кг/компл
				ZN	HDZ	AISI	RAL	
SH 50 S=1.2	32	161	1.2	006180	006180HDZ	006180AISI	006180RAL	0.05
SH 80 S=1.2	52	186		006181	006181HDZ	006181AISI	006181RAL	0.08
SH 100 S=1.2	72	206	1.5	006182	006182HDZ	006182AISI	006182RAL	0.13
SH 150 S=1.5	122	256		006183	006183HDZ	006183AISI	006183RAL	0.34
SH 200 S=1.5	172	306		006184	006184HDZ	006184AISI	006184RAL	0.57

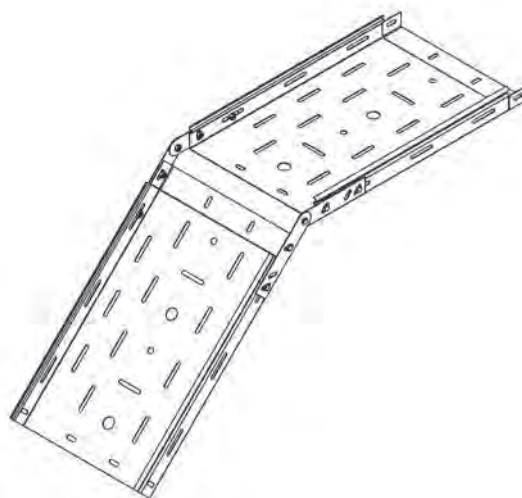
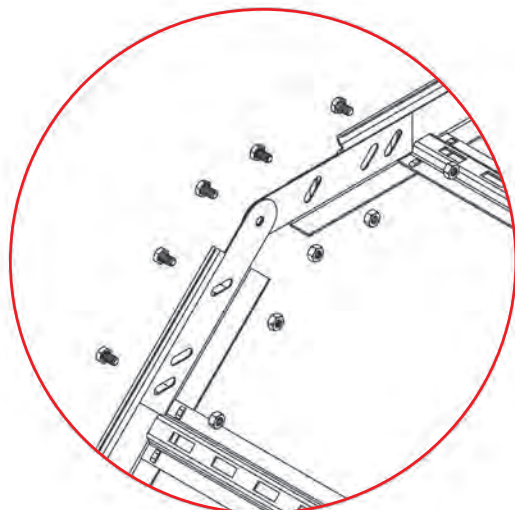
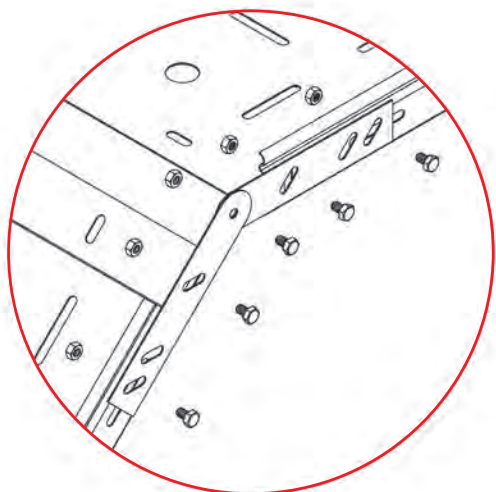
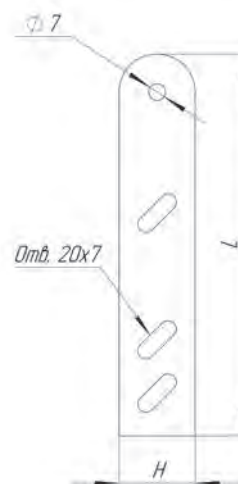

УПРОЩЁННАЯ РЕДУКЦИЯ UR

Упрощённая редукция служит для упрощения и ускорения монтажа, а также для повышения надежности самой кабельной трассы. Данный аксессуар необходим для легкого соединения кабельных лотков различной ширины. Такие аксессуары могут закрепляться как с одной стороны лотка, так и с обеих (при односторонней редукции аксессуар необходимо применять вместе с соединителями).

Наименование	Высота борта (H), мм	Ширина основания (B), мм	Толщина металла (S), мм	Артикул				Вес, кг/шт
				ZN	HDZ	AISI	RAL	
UR 50x50 S=1.5	30	50	1.5	0061323	0061323HDZ	0061323AISI	0061323RAL	0.08
UR 50x80 S=1.5	60			0061326	0061326HDZ	0061326AISI	0061326RAL	0.17
UR 50x100 S=1.5	80			0061324	0061324HDZ	0061324AISI	0061324RAL	0.22
UR 50x150 S=1.5	130			0061327	0061327HDZ	0061327AISI	0061327RAL	0.36
UR 50x200 S=1.5	180	100	1.5	0061328	0061328HDZ	0061328AISI	0061328RAL	0.50
UR 100x50 S=1.5	30			0061296	0061296HDZ	0061296AISI	0061296RAL	0.10
UR 100x80 S=1.5	60			0061329	0061329HDZ	0061329AISI	0061329RAL	0.20
UR 100x100 S=1.5	80			0061317	0061317HDZ	0061317AISI	0061317RAL	0.27
UR 100x150 S=1.5	130	150	1.5	0061330	0061330HDZ	0061330AISI	0061330RAL	0.43
UR 100x200 S=1.5	180			0061331	0061331HDZ	0061331AISI	0061331RAL	0.60
UR 150x50 S=1.5	30			0061332	0061332HDZ	0061332AISI	0061332RAL	0.12
UR 150x80 S=1.5	60			0061333	0061333HDZ	0061333AISI	0061333RAL	0.23
UR 150x100 S=1.5	80	200	1.5	0061292	0061292HDZ	0061292AISI	0061292RAL	0.31
UR 150x150 S=1.5	130			0061334	0061334HDZ	0061334AISI	0061334RAL	0.51
UR 150x200 S=1.5	180			0061335	0061335HDZ	0061335AISI	0061335RAL	0.70
UR 200x50 S=1.5	30			0061336	0061336HDZ	0061336AISI	0061336RAL	0.13
UR 200x80 S=1.5	60	200	1.5	0061337	0061337HDZ	0061337AISI	0061337RAL	0.27
UR 200x100 S=1.5	80			0061297	0061297HDZ	0061297AISI	0061297RAL	0.36
UR 200x150 S=1.5	130			0061338	0061338HDZ	0061338AISI	0061338RAL	0.58
UR 200x200 S=1.5	180			0061339	0061339HDZ	0061339AISI	0061339RAL	0.80

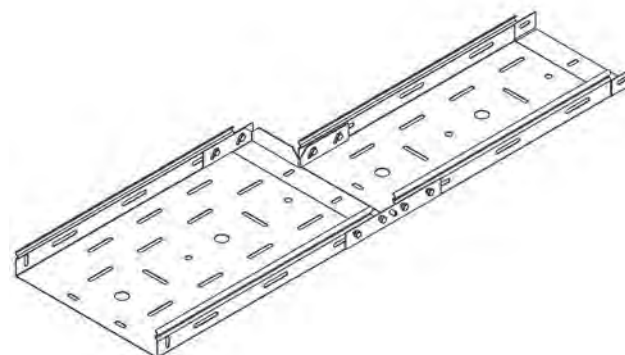
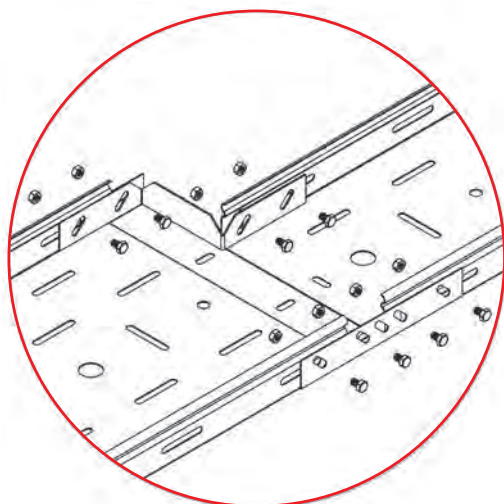
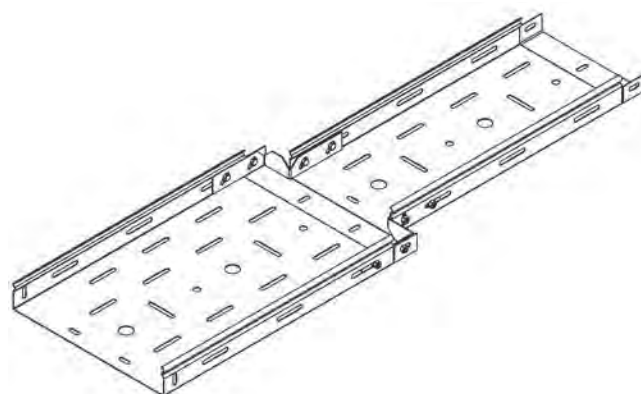
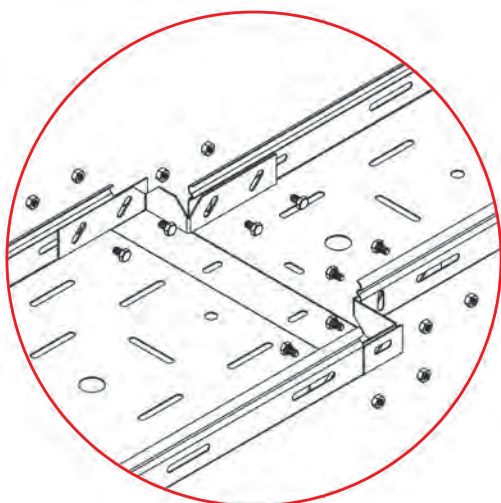
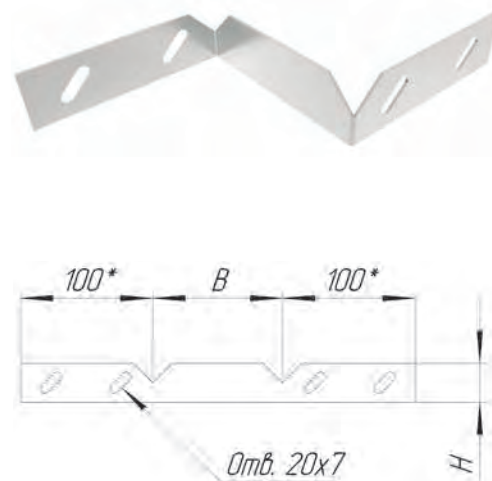



СИСТЕМА ЛЕСТНИЧНЫХ ЛОТКОВ NL/NLU

Условные обозначения



Нагрузка
до 200 кг



Полезная площадь сечения
43 – 1530 см²



Ширина лотка (мм) 200/300/400/
500/600/700/800/900



Высота лотка (мм)
50/60/80/100/150/200



Длина лотка (мм) 2000-9000



Толщина металла (мм) 1,2/1,5/2,0/2,5

Сфера применения

Система кабельных лотков лестничного типа для открытой прокладки кабелей и изолированных проводов на объектах промышленного, коммерческого и гражданского строительства. По сравнению с лотками проволочного и листового типов лестничные лотки обладают повышенной несущей способностью. Это позволяет применять их для прокладки кабелей на пролетах до 6 м. Лотки изготавливаются из высококачественной листовой стали в различных климатических исполнениях, что обеспечивает длительный срок службы и высокую надежность кабельной трассы в целом. Специальная конструкция элементов системы исключает повреждения кабеля при прокладке и сокращает время монтажа до 60 %, а широкий ассортимент системных и монтажных аксессуаров позволяет построить трассу в точном соответствии даже с самым сложным проектом.

Лотки лестничные изготовлены из стали 08Пс, ГОСТ 1050-88 на прокатных станах с последующей гибкой бортов и клепкой перекладин методом «клинчинга». Клинчинговое соединение не повреждает цинк, является вибро- и жаростойким. Стыковка секций на пролетах осуществляется с помощью телескопического соединения «папа-мама» и через соединители для серии NL и через соединители серии NLU.

Типы покрытий материалов

ZN

сталь оцинкованная по методу Сендзимира, сталь марки 08пс (ГОСТ 16523-97)

HDZ

сталь оцинкованная методом погружения в расплав цинка (ГОСТ 9.307-89)

AISI

сталь нержавеющая марки AISI 304 (под заказ - AISI 316, AISI 430)

RAL

сталь с лакокрасочным покрытием из полиэфирной порошковой краски всех цветовых вариантов RAL

Внимание! Производитель имеет право вносить изменения в конструкцию изделий без ухудшения функциональных характеристик. Изделия выполнены в соответствии с ТУ 27.33.13-001-04958728-2016

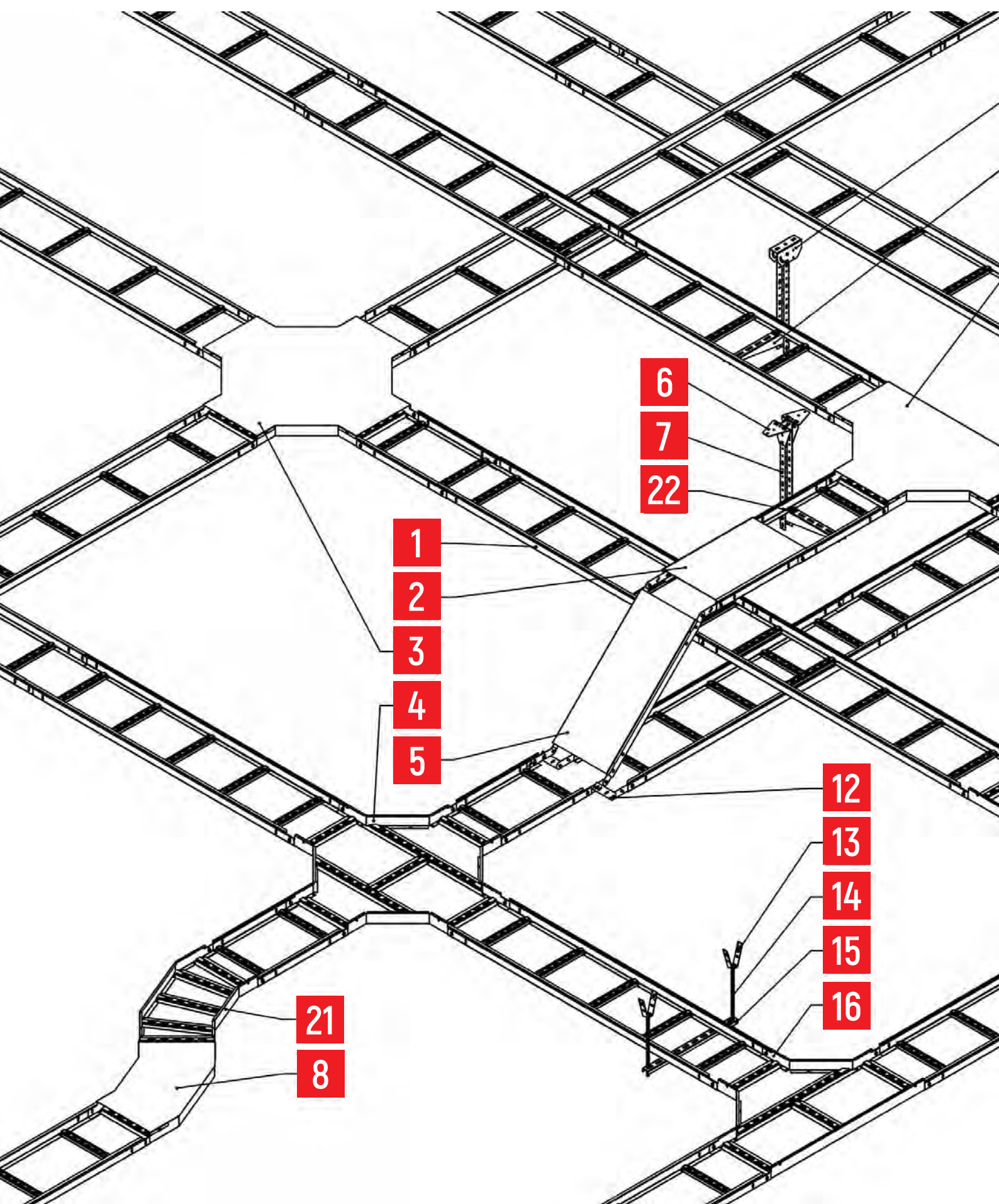

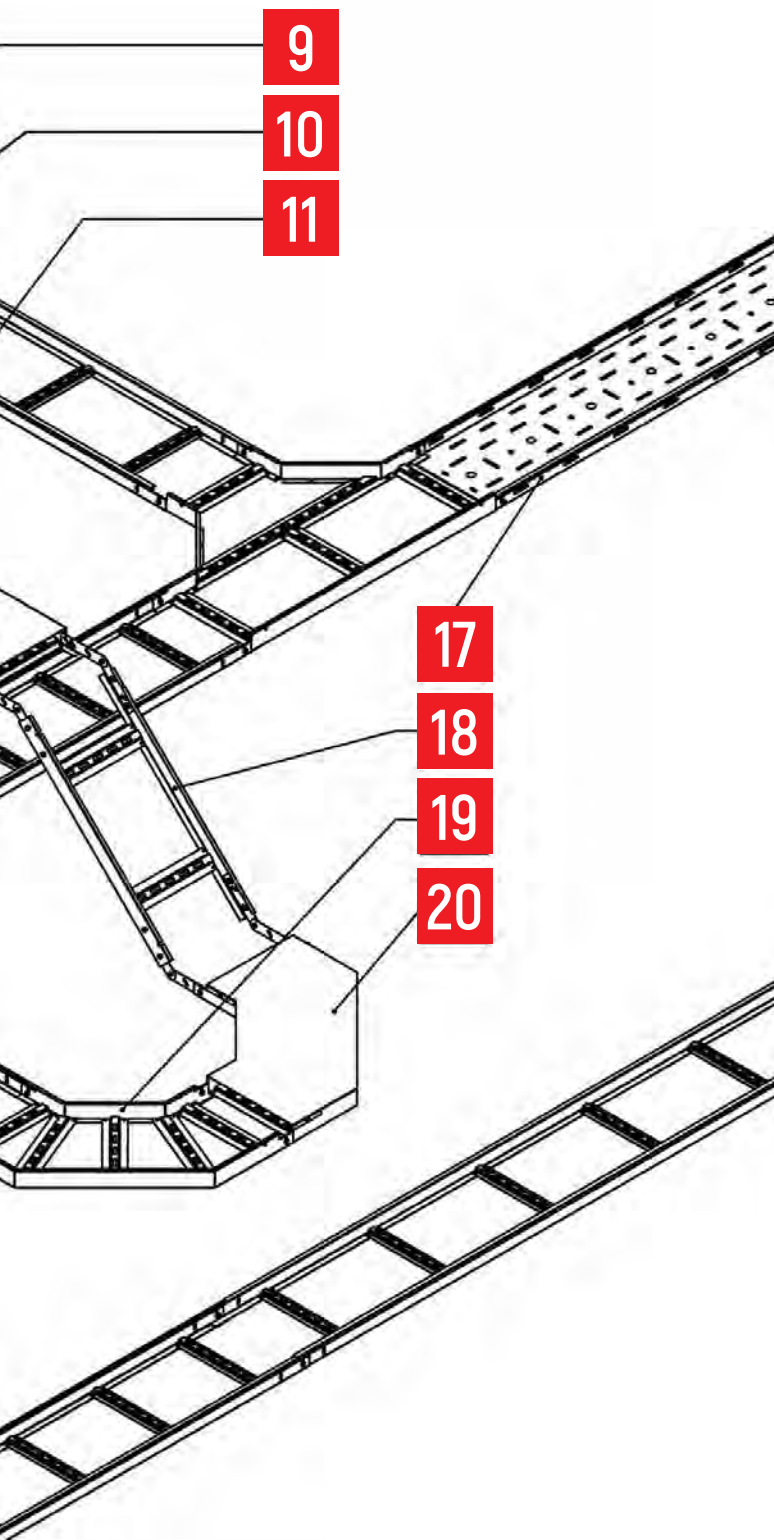

СОСТАВ СИСТЕМЫ ЛЕСТНИЧНЫХ ЛОТКОВ СЕРИИ NL

1	Лестничный лоток серии NL	66
2	Крышка листового лотка стандартного исполнения KL	76
3	Крышка угла лестничного типа KUXNL	81
4	Угол X - образный лестничного типа UXNL	81
5	Крышка угла шарнирного KSHNL	83
6	Станина монтажная SM	210
7	Стойка потолочная SP	202
8	Крышка угла горизонтального лестничного типа KUGNL 45°	79
9	Поворотно - потолочный кронштейн PPK	210
10	Консоль стойки потолочной KSP	197
11	Крышка угла T-образного лестничного типа KUTNL	80
12	Соединитель шарнирный SH	60
13	V - образный кронштейн	212
14	Шпилька резьбовая DIN 975	235
15	Профиль U-образный (швеллер)	230
16	Угол T-образный лестничного типа UTNL	80
17	Лоток перфорированный LP	24
18	Угол шарнирный для лестничных лотков SHNL	83
19	Угол горизонтальный лестничного типа UGNL 90°	78
20	Крышка угла горизонтального лестничного KUGNL 90°	78
21	Угол горизонтальный лестничного типа UGNL 45°	79
22	Прижим лестничного лотка NL-PR	

ЛЕСТНИЧНЫЙ ЛОТОК NL С ВЫСОТОЙ БОРТА 50 ММ



до 100 кг

64 -
255 см²

50 мм



2 м - 3 м



1.2 - 1.5 мм

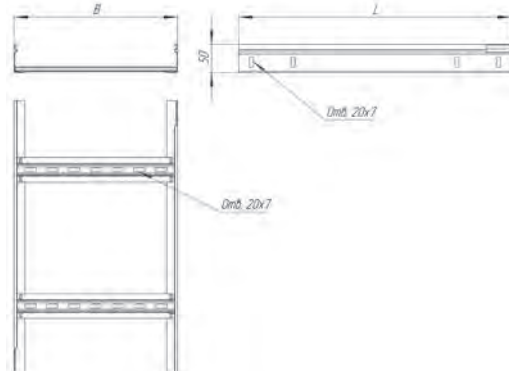

Наименование	Ширина основания (B), мм	Толщина борта, мм	Толщина поперечины, мм	Артикул				Полезное сечение, см ²	Вес, кг/м
				ZN	HDZ	AISI	RAL		
NL 150x50 S=1.2 L2000	150	1.2	1.0	200094	200094HDZ	200094AISI	200094RAL	63.75	3.07
NL 200x50 S=1.2 L2000	200			200020	200020HDZ	200020AISI	200020RAL	85	3.21
NL 300x50 S=1.2 L2000	300			200021	200021HDZ	200021AISI	200021RAL	127.5	3.47
NL 400x50 S=1.2 L2000	400		200022	200022HDZ	200022AISI	200022RAL	170	3.97	
NL 500x50 S=1.2 L2000	500		200023	200023HDZ	200023AISI	200023RAL	212.5	4.29	
NL 600x50 S=1.2 L2000	600		200024	200024HDZ	200024AISI	200024RAL	255	4.61	
NL 150x50 S=1.5 L2000	150	1.5	1.2	200059	200059HDZ	200059AISI	200059RAL	63.75	3.89
NL 200x50 S=1.5 L2000	200			200025	200025HDZ	200025AISI	200025RAL	85	4.05
NL 300x50 S=1.5 L2000	300			200026	200026HDZ	200026AISI	200026RAL	127.5	4.38
NL 400x50 S=1.5 L2000	400		200027	200027HDZ	200027AISI	200027RAL	170	5.05	
NL 500x50 S=1.5 L2000	500		200028	200028HDZ	200028AISI	200028RAL	212.5	5.46	
NL 600x50 S=1.5 L2000	600		200029	200029HDZ	200029AISI	200029RAL	255	5.87	
NL 150x50 S=1.2 L2500	150	1.2	1.0	200095	200095HDZ	200095AISI	200095RAL	63.75	3.90
NL 200x50 S=1.2 L2500	200			200010	200010HDZ	200010AISI	200010RAL	95	4.08
NL 300x50 S=1.2 L2500	300			200011	200011HDZ	200011AISI	200011RAL	127.5	4.45
NL 400x50 S=1.2 L2500	400		200012	200012HDZ	200012AISI	200012RAL	170	5.15	
NL 500x50 S=1.2 L2500	500		200013	200013HDZ	200013AISI	200013RAL	212.5	5.60	
NL 600x50 S=1.2 L2500	600		200014	200014HDZ	200014AISI	200014RAL	255	6.06	
NL 150x50 S=1.5 L2500	150	1.5	1.2	200096	200096HDZ	200096AISI	200096RAL	63.75	4.93
NL 200x50 S=1.5 L2500	200			200015	200015HDZ	200015AISI	200015RAL	85	5.16
NL 300x50 S=1.5 L2500	300			200016	200016HDZ	200016AISI	200016RAL	127.5	5.61
NL 400x50 S=1.5 L2500	400		200017	200017HDZ	200017AISI	200017RAL	170	6.55	
NL 500x50 S=1.5 L2500	500		200018	200018HDZ	200018AISI	200018RAL	212.5	7.13	
NL 600x50 S=1.5 L2500	600		200019	200019HDZ	200019AISI	200019RAL	255	7.71	
NL 150x50 S=1.2 L3000	150	1.2	1.0	200050	200050HDZ	200050AISI	200050RAL	63.75	4.65
NL 200x50 S=1.2 L3000	200			200000	200000HDZ	200000AISI	200000RAL	85	4.86
NL 300x50 S=1.2 L3000	300			200001	200001HDZ	200001AISI	200001RAL	127.5	5.28
NL 400x50 S=1.2 L3000	400		200002	200002HDZ	200002AISI	200002RAL	170	6.08	
NL 500x50 S=1.2 L3000	500		200003	200003HDZ	200003AISI	200003RAL	212.5	6.60	
NL 600x50 S=1.2 L3000	600		200004	200004HDZ	200004AISI	200004RAL	255	7.11	
NL 150x50 S=1.5 L3000	150	1.5	1.2	200051	200051HDZ	200051AISI	200051RAL	63.75	5.88
NL 200x50 S=1.5 L3000	200			200005	200005HDZ	200005AISI	200005RAL	85	6.14
NL 300x50 S=1.5 L3000	300			200006	200006HDZ	200006AISI	200006RAL	127.5	6.66
NL 400x50 S=1.5 L3000	400		200007	200007HDZ	200007AISI	200007RAL	170	7.73	
NL 500x50 S=1.5 L3000	500		200008	200008HDZ	200008AISI	200008RAL	212.5	8.39	
NL 600x50 S=1.5 L3000	600		200009	200009HDZ	200009AISI	200009RAL	255	9.05	

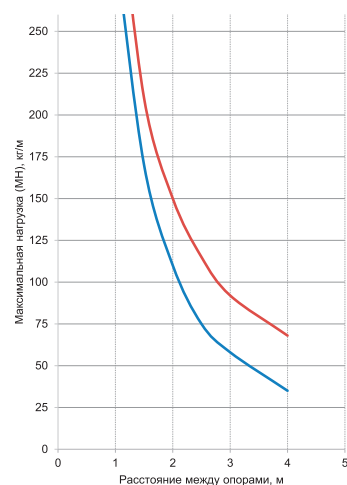

— NL 200x50 S=1.2 - 600x50 S=1.2

— NL 200x50 S=1.5 - 600x50 S=1.5

* Масса изделия указана приблизительно, может изменяться в пределах ±10%.



Возможность изготовления лотков по чертежам заказчика (ширина, высота борта, толщина).

Возможность изготовления «трубчатого» замка.

ZN

HDZ

AISI

RAL

Возможность изготовления лотков серии NL толщиной от 1.0 – 2.5 мм в исполнении ZN, HDZ, AISI, RAL.

Возможность изготовления лестничного лотка с перфорацией по борту.

ЛЕСТНИЧНЫЙ ЛОТОК УСИЛЕННЫЙ NLU С ВЫСОТОЙ БОРТА 50 ММ



до 110 кг



64 -
382 см²



50 мм



2 м - 9 м



1.2 - 2.5 мм

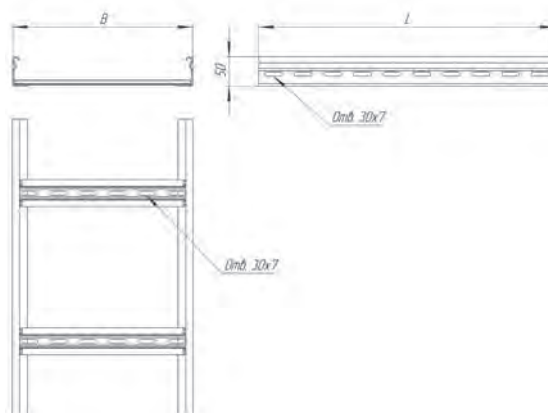

Наименование	Ширина основания (B), мм	Толщина борта, мм	Толщина поперечины, мм	Артикул			Полезное сечение, см²	Вес, кг/м
				ZN	HDZ	RAL		
NLU 150x50 S=1.2 L3000	150	1.2	1.0	2100502	2100502HDZ	2100502RAL	63.75	5.00
NLU 200x50 S=1.2 L3000	200			2100503	2100503HDZ	2100503RAL	85	5.24
NLU 300x50 S=1.2 L3000	300			2100504	2100504HDZ	2100504RAL	127.5	5.72
NLU 400x50 S=1.2 L3000	400			2100505	2100505HDZ	2100505RAL	170	6.59
NLU 500x50 S=1.2 L3000	500			2100506	2100506HDZ	2100506RAL	212.5	7.16
NLU 600x50 S=1.2 L3000	600			2100507	2100507HDZ	2100507RAL	255	7.74
NLU 150x50 S=1.5 L3000	150	1.5	1.2	2100508	2100508HDZ	2100508RAL	63.75	6.27
NLU 200x50 S=1.5 L3000	200			2100509	2100509HDZ	2100509RAL	85	6.56
NLU 300x50 S=1.5 L3000	300			2100510	2100510HDZ	2100510RAL	127.5	7.14
NLU 400x50 S=1.5 L3000	400			2100511	2100511HDZ	2100511RAL	170	8.30
NLU 500x50 S=1.5 L3000	500			2100512	2100512HDZ	2100512RAL	212.5	9.03
NLU 600x50 S=1.5 L3000	600			2100513	2100513HDZ	2100513RAL	255	9.76
NLU 200x50 S=2.0 L3000	200	2.0	1.5	2100514	2100514HDZ	2100514RAL	85	8.73
NLU 300x50 S=2.0 L3000	300			2100515	2100515HDZ	2100515RAL	127.5	9.46
NLU 400x50 S=2.0 L3000	400			2100516	2100516HDZ	2100516RAL	170	11.17
NLU 500x50 S=2.0 L3000	500			2100517	2100517HDZ	2100517RAL	212.5	12.15
NLU 600x50 S=2.0 L3000	600			2100518	2100518HDZ	2100518RAL	255	13.13
NLU 700x50 S=2.0 L3000	700			2100519	2100519HDZ	2100519RAL	297.5	14.11
NLU 800x50 S=2.0 L3000	800	2.5	2.0	2100520	2100520HDZ	2100520RAL	340	15.09
NLU 900x50 S=2.0 L3000	900			2100521	2100521HDZ	2100521RAL	382.5	16.07
NLU 400x50 S=2.5 L3000	400			2100522	2100522HDZ	2100522RAL	170	13.05
NLU 500x50 S=2.5 L3000	500			2100523	2100523HDZ	2100523RAL	212.5	14.03
NLU 600x50 S=2.5 L3000	600			2100524	2100524HDZ	2100524RAL	255	15.01
NLU 700x50 S=2.5 L3000	700			2100525	2100525HDZ	2100525RAL	297.5	15.99
NLU 800x50 S=2.5 L3000	800	1.5	1.2	2100526	2100526HDZ	2100526RAL	340	16.97
NLU 900x50 S=2.5 L3000	900			2100527	2100527HDZ	2100527RAL	382.5	17.95
NLU 150x50 S=1.5 L6000	150			2100528	2100528HDZ	2100528RAL	63.75	12.54
NLU 200x50 S=1.5 L6000	200			2100529	2100529HDZ	2100529RAL	85	13.12
NLU 300x50 S=1.5 L6000	300			2100530	2100530HDZ	2100530RAL	127.5	14.28
NLU 400x50 S=1.5 L6000	400			2100531	2100531HDZ	2100531RAL	170	16.61
NLU 500x50 S=1.5 L6000	500	2.0	1.5	2100532	2100532HDZ	2100532RAL	212.5	18.07
NLU 600x50 S=1.5 L6000	600			2100533	2100533HDZ	2100533RAL	255	19.52
NLU 200x50 S=2.0 L6000	200			2100534	2100534HDZ	2100534RAL	85	17.46
NLU 300x50 S=2.0 L6000	300			2100535	2100535HDZ	2100535RAL	127.5	18.92
NLU 400x50 S=2.0 L6000	400			2100536	2100536HDZ	2100536RAL	170	22.34
NLU 500x50 S=2.0 L6000	500			2100537	2100537HDZ	2100537RAL	212.5	24.30
NLU 600x50 S=2.0 L6000	600	2.5	2.0	2100538	2100538HDZ	2100538RAL	255	26.26
NLU 700x50 S=2.0 L6000	700			2100539	2100539HDZ	2100539RAL	297.5	28.21
NLU 800x50 S=2.0 L6000	800			2100540	2100540HDZ	2100540RAL	340	30.17
NLU 900x50 S=2.0 L6000	900			2100541	2100541HDZ	2100541RAL	382.5	32.13
NLU 400x50 S=2.5 L6000	400			2100542	2100542HDZ	2100542RAL	170	26.10
NLU 500x50 S=2.5 L6000	500			2100543	2100543HDZ	2100543RAL	212.5	28.06
NLU 600x50 S=2.5 L6000	600	2.5	2.0	2100544	2100544HDZ	2100544RAL	255	30.02
NLU 700x50 S=2.5 L6000	700			2100545	2100545HDZ	2100545RAL	297.5	31.98
NLU 800x50 S=2.5 L6000	800			2100546	2100546HDZ	2100546RAL	340	33.94
NLU 900x50 S=2.5 L6000	900			2100547	2100547HDZ	2100547RAL	382.5	35.90

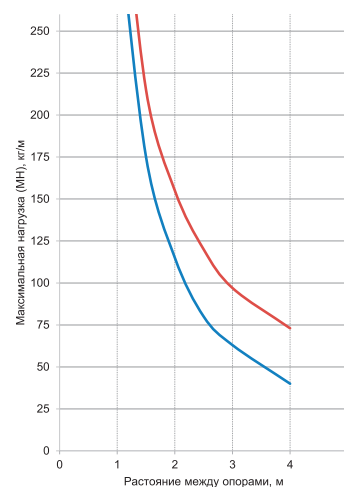

* Масса изделия указана приблизительно, может изменяться в пределах ±10%.



Возможность изготовления лотков по чертежам заказчика (ширина, высота борта, толщина).

Возможность изготовления «трубчатого» замка.

ZN

HDZ

AISI

RAL

Возможность изготовления лотков серии NL толщиной от 1.0 – 2.5 мм в исполнении ZN, HDZ, AISI, RAL.

Возможность изготовления лестничного лотка с перфорацией по борту.

ЛЕСТНИЧНЫЙ ЛОТОК NL С ВЫСОТОЙ БОРТА 80 ММ



до 125 кг



102 -
408 см²



80 мм



2 м - 3 м



1.2 - 1.5 мм

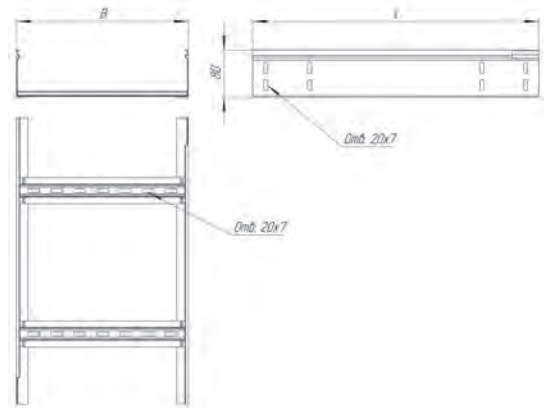

Наименование	Ширина основания (B), мм	Толщина борта, мм	Толщина поперечины, мм	Артикул				Полезное сечение, см²	Вес, кг/м	
				ZN	HDZ	AISI	RAL			
NL 150x80 S=1.2 L2000	150	1.2	1.0	2001200582	2001200582HDZ	2001200582AISI	2001200582RAL	102	4.11	
NL 200x80 S=1.2 L2000	200			200120	200120HDZ	200120AISI	200120RAL	136	4.24	
NL 300x80 S=1.2 L2000	300			200121	200121HDZ	200121AISI	200121RAL	204	4.51	
NL 400x80 S=1.2 L2000	400			200122	200122HDZ	200122AISI	200122RAL	272	5.00	
NL 500x80 S=1.2 L2000	500			200123	200123HDZ	200123AISI	200123RAL	340	5.33	
NL 600x80 S=1.2 L2000	600			200124	200124HDZ	200124AISI	200124RAL	408	5.65	
NL 150x80 S=1.5 L2000	150		1.5	1.2	2001200583	2001200583HDZ	2001200583AISI	2001200583RAL	102	5.21
NL 200x80 S=1.5 L2000	200				200125	200125HDZ	200125AISI	200125RAL	136	5.37
NL 300x80 S=1.5 L2000	300				200126	200126HDZ	200126AISI	200126RAL	204	5.70
NL 400x80 S=1.5 L2000	400				200127	200127HDZ	200127AISI	200127RAL	272	6.37
NL 500x80 S=1.5 L2000	500				200128	200128HDZ	200128AISI	200128RAL	340	6.78
NL 600x80 S=1.5 L2000	600				200129	200129HDZ	200129AISI	200129RAL	408	7.19
NL 150x80 S=1.2 L2500	150	1.2		1.0	2001200584	2001200584HDZ	2001200584AISI	2001200584RAL	102	5.19
NL 200x80 S=1.2 L2500	200				200110	200110HDZ	200110AISI	200110RAL	136	5.38
NL 300x80 S=1.2 L2500	300				200111	200111HDZ	200111AISI	200111RAL	204	5.75
NL 400x80 S=1.2 L2500	400				200112	200112HDZ	200112AISI	200112RAL	272	6.44
NL 500x80 S=1.2 L2500	500				200113	200113HDZ	200113AISI	200113RAL	340	6.90
NL 600x80 S=1.2 L2500	600				200114	200114HDZ	200114AISI	200114RAL	408	7.35
NL 150x80 S=1.5 L2500	150		1.5	1.2	2001200585	2001200585HDZ	2001200585AISI	2001200585RAL	102	6.58
NL 200x80 S=1.5 L2500	200				200115	200115HDZ	200115AISI	200115RAL	136	6.81
NL 300x80 S=1.5 L2500	300				200116	200116HDZ	200116AISI	200116RAL	204	7.26
NL 400x80 S=1.5 L2500	400				200117	200117HDZ	200117AISI	200117RAL	272	8.20
NL 500x80 S=1.5 L2500	500				200118	200118HDZ	200118AISI	200118RAL	340	8.78
NL 600x80 S=1.5 L2500	600				200119	200119HDZ	200119AISI	200119RAL	408	9.36
NL 150x80 S=1.2 L3000	150	1.2		1.0	2001200586	2001200586HDZ	2001200586AISI	2001200586RAL	102	6.20
NL 200x80 S=1.2 L3000	200				200100	200100HDZ	200100AISI	200100RAL	136	6.41
NL 300x80 S=1.2 L3000	300				200101	200101HDZ	200101AISI	200101RAL	204	6.84
NL 400x80 S=1.2 L3000	400				200102	200102HDZ	200102AISI	200102RAL	272	7.63
NL 500x80 S=1.2 L3000	500				200103	200103HDZ	200103AISI	200103RAL	340	8.15
NL 600x80 S=1.2 L3000	600				200104	200104HDZ	200104AISI	200104RAL	408	8.67
NL 150x80 S=1.5 L3000	150		1.5	1.2	2001200542	2001200542HDZ	2001200542AISI	2001200542RAL	102	7.86
NL 200x80 S=1.5 L3000	200				200105	200105HDZ	200105AISI	200105RAL	136	8.12
NL 300x80 S=1.5 L3000	300				200106	200106HDZ	200106AISI	200106RAL	204	8.64
NL 400x80 S=1.5 L3000	400				200107	200107HDZ	200107AISI	200107RAL	272	9.71
NL 500x80 S=1.5 L3000	500				200108	200108HDZ	200108AISI	200108RAL	340	10.37
NL 600x80 S=1.5 L3000	600				200109	200109HDZ	200109AISI	200109RAL	408	11.03

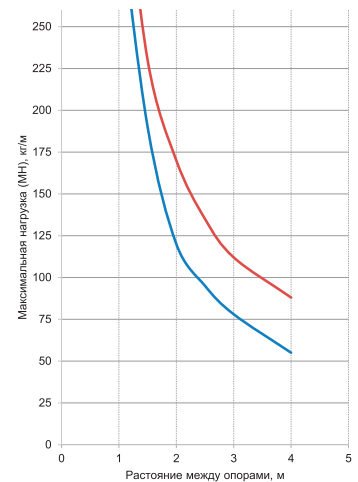

— NL 200x80 S=1.2 - 600x80 S=1.2
— NL 200x80 S=1.5 - 600x80 S=1.5

* Масса изделия указана приблизительно, может изменяться в пределах ±10%.



Возможность изготовления лотков по чертежам заказчика (ширина, высота борта, толщина).

Возможность изготовления «трубчатого» замка.



Возможность изготовления лотков серии NL толщиной от 1.0 – 2.5 мм в исполнении ZN, HDZ, AISI, RAL.

Возможность изготовления лестничного лотка с перфорацией по борту.

ЛЕСТНИЧНЫЙ ЛОТОК УСИЛЕННЫЙ NLU С ВЫСОТОЙ БОРТА 80 ММ



до 145 кг



102 -
612 см²



80 мм



2 м - 9 м



1.2 - 2.5 мм

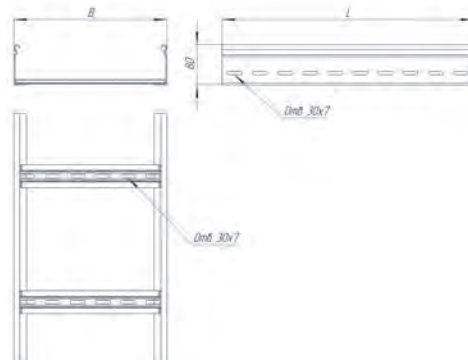

Наименование	Ширина основания (B), мм	Толщина борта, мм	Толщина поперечины, мм	Артикул			Полезное сечение, см ²	Вес, кг/м	
				ZN	HDZ	RAL			
NLU 150x80 S=1.2 L3000	150	1.2	1.0	2100848	2100848HDZ	2100848RAL	102	6.63	
NLU 200x80 S=1.2 L3000	200			2100802	2100802HDZ	2100802RAL	136	6.86	
NLU 300x80 S=1.2 L3000	300			2100803	2100803HDZ	2100803RAL	204	7.34	
NLU 400x80 S=1.2 L3000	400			2100849	2100849HDZ	2100849RAL	272	8.21	
NLU 500x80 S=1.2 L3000	500			2100804	2100804HDZ	2100804RAL	340	8.79	
NLU 600x80 S=1.2 L3000	600			2100805	2100805HDZ	2100805RAL	408	9.37	
NLU 150x80 S=1.5 L3000	150		1.5	1.2	2100850	2100850HDZ	2100850RAL	102	8.32
NLU 200x80 S=1.5 L3000	200				2100806	2100806HDZ	2100806RAL	136	8.61
NLU 300x80 S=1.5 L3000	300				2100807	2100807HDZ	2100807RAL	204	9.19
NLU 400x80 S=1.5 L3000	400				2100851	2100851HDZ	2100851RAL	272	10.35
NLU 500x80 S=1.5 L3000	500				2100808	2100808HDZ	2100808RAL	340	11.08
NLU 600x80 S=1.5 L3000	600				2100809	2100809HDZ	2100809RAL	408	11.81
NLU 200x80 S=2.0 L3000	200	2.0		1.5	2100852	2100852HDZ	2100852RAL	136	11.49
NLU 300x80 S=2.0 L3000	300				2100810	2100810HDZ	2100810RAL	204	12.22
NLU 400x80 S=2.0 L3000	400				2100853	2100853HDZ	2100853RAL	272	13.92
NLU 500x80 S=2.0 L3000	500				2100811	2100811HDZ	2100811RAL	340	14.90
NLU 600x80 S=2.0 L3000	600				2100812	2100812HDZ	2100812RAL	408	15.88
NLU 700x80 S=2.0 L3000	700				2100813	2100813HDZ	2100813RAL	476	16.86
NLU 800x80 S=2.0 L3000	800		2100814	2100814HDZ	2100814RAL	544	17.84		
NLU 900x80 S=2.0 L3000	900		2100815	2100815HDZ	2100815RAL	612	18.82		
NLU 400x80 S=2.5 L3000	400		2.5	2.0	2100854	2100854HDZ	2100854RAL	272	16.51
NLU 500x80 S=2.5 L3000	500				2100816	2100816HDZ	2100816RAL	340	17.49
NLU 600x80 S=2.5 L3000	600				2100817	2100817HDZ	2100817RAL	408	18.47
NLU 700x80 S=2.5 L3000	700				2100818	2100818HDZ	2100818RAL	476	19.45
NLU 800x80 S=2.5 L3000	800	2100819			2100819HDZ	2100819RAL	544	20.43	
NLU 900x80 S=2.5 L3000	900	2100820			2100820HDZ	2100820RAL	612	21.41	
NLU 150x80 S=1.5 L6000	150	1.5		1.2	2100855	2100855HDZ	2100855RAL	102	16.64
NLU 200x80 S=1.5 L6000	200				2100821	2100821HDZ	2100821RAL	136	17.22
NLU 300x80 S=1.5 L6000	300				2100822	2100822HDZ	2100822RAL	204	18.38
NLU 400x80 S=1.5 L6000	400				2100856	2100856HDZ	2100856RAL	272	20.71
NLU 500x80 S=1.5 L6000	500				2100823	2100823HDZ	2100823RAL	340	22.16
NLU 600x80 S=1.5 L6000	600				2100824	2100824HDZ	2100824RAL	408	23.62
NLU 200x80 S=2.0 L6000	200		2.0	1.5	2100857	2100857HDZ	2100857RAL	136	22.97
NLU 300x80 S=2.0 L6000	300				2100825	2100825HDZ	2100825RAL	204	24.43
NLU 400x80 S=2.0 L6000	400				2100858	2100858HDZ	2100858RAL	272	27.85
NLU 500x80 S=2.0 L6000	500				2100826	2100826HDZ	2100826RAL	340	29.81
NLU 600x80 S=2.0 L6000	600				2100827	2100827HDZ	2100827RAL	408	31.77
NLU 700x80 S=2.0 L6000	700				2100828	2100828HDZ	2100828RAL	476	33.73
NLU 800x80 S=2.0 L6000	800	2100829		2100829HDZ	2100829RAL	544	35.68		
NLU 900x80 S=2.0 L6000	900	2100830		2100830HDZ	2100830RAL	612	37.64		
NLU 400x80 S=2.5 L6000	400	2.5		2.0	2100859	2100859HDZ	2100859RAL	272	33.03
NLU 500x80 S=2.5 L6000	500				2100831	2100831HDZ	2100831RAL	340	34.99
NLU 600x80 S=2.5 L6000	600				2100832	2100832HDZ	2100832RAL	408	36.95
NLU 700x80 S=2.5 L6000	700				2100833	2100833HDZ	2100833RAL	476	38.91
NLU 800x80 S=2.5 L6000	800		2100834		2100834HDZ	2100834RAL	544	40.87	
NLU 900x80 S=2.5 L6000	900		2100835		2100835HDZ	2100835RAL	612	42.83	

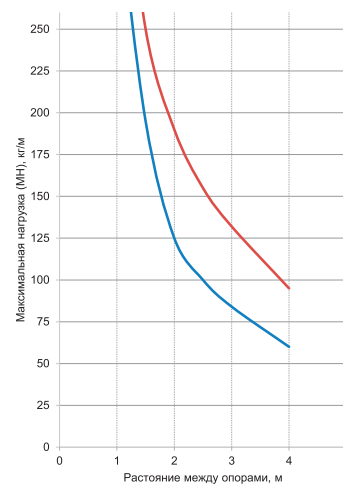

* Масса изделия указана приблизительно, может изменяться в пределах ±10%.



Возможность изготовления лотков по чертежам заказчика (ширина, высота борта, толщина).

Возможность изготовления «трубчатого» замка.

ZN

HDZ

AISI

RAL

Возможность изготовления лотков серии NL толщиной от 1.0 – 2.5 мм в исполнении ZN, HDZ, AISI, RAL.

Возможность изготовления лестничного лотка с перфорацией по борту.

ЛЕСТНИЧНЫЙ ЛОТОК NL С ВЫСОТОЙ БОРТА 100 ММ



до 150 кг

127 -
510 см²

100 мм



2 м - 3 м



1.2 - 1.5 мм

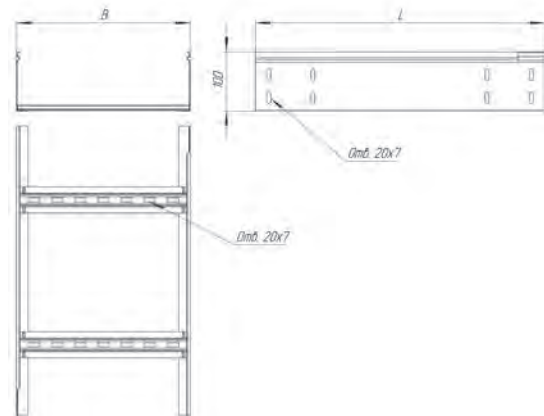

Наименование	Ширина основания (B), мм	Толщина борта, мм	Толщина поперечины, мм	Артикул				Полезное сечение, см²	Вес, кг/м	
				ZN	HDZ	AISI	RAL			
NL 150x100 S=1.2 L2000	150	1.2	1.0	200217	200217HDZ	200217AISI	200217RAL	127.5	4.80	
NL 200x100 S=1.2 L2000	200			200220	200220HDZ	200220AISI	200220RAL	170	4.93	
NL 300x100 S=1.2 L2000	300			200221	200221HDZ	200221AISI	200221RAL	255	5.20	
NL 400x100 S=1.2 L2000	400			200222	200222HDZ	200222AISI	200222RAL	340	5.69	
NL 500x100 S=1.2 L2000	500			200223	200223HDZ	200223AISI	200223RAL	425	6.02	
NL 600x100 S=1.2 L2000	600			200224	200224HDZ	200224AISI	200224RAL	510	6.34	
NL 150x100 S=1.5 L2000	150		1.5	1.2	200218	200218HDZ	200218AISI	200218RAL	127.5	6.09
NL 200x100 S=1.5 L2000	200				200225	200225HDZ	200225AISI	200225RAL	170	6.25
NL 300x100 S=1.5 L2000	300				200226	200226HDZ	200226AISI	200226RAL	255	6.58
NL 400x100 S=1.5 L2000	400				200227	200227HDZ	200227AISI	200227RAL	340	7.25
NL 500x100 S=1.5 L2000	500				200228	200228HDZ	200228AISI	200228RAL	425	7.66
NL 600x100 S=1.5 L2000	600				200229	200229HDZ	200229AISI	200229RAL	510	8.07
NL 150x100 S=1.2 L2500	150	1.2		1.0	200219	200219HDZ	200219AISI	200219RAL	127.5	6.06
NL 200x100 S=1.2 L2500	200				200210	200210HDZ	200210AISI	200210RAL	170	6.24
NL 300x100 S=1.2 L2500	300				200211	200211HDZ	200211AISI	200211RAL	255	6.61
NL 400x100 S=1.2 L2500	400				200212	200212HDZ	200212AISI	200212RAL	340	7.31
NL 500x100 S=1.2 L2500	500				200213	200213HDZ	200213AISI	200213RAL	425	7.76
NL 600x100 S=1.2 L2500	600				200214	200214HDZ	200214AISI	200214RAL	510	8.21
NL 150x100 S=1.5 L2500	150		1.5	1.2	200265	200265HDZ	200265AISI	200265RAL	127.5	7.68
NL 200x100 S=1.5 L2500	200				200215	200215HDZ	200215AISI	200215RAL	170	7.91
NL 300x100 S=1.5 L2500	300				200216	200216HDZ	200216AISI	200216RAL	255	8.36
NL 400x100 S=1.5 L2500	400				200217	200217HDZ	200217AISI	200217RAL	340	9.30
NL 500x100 S=1.5 L2500	500				200218	200218HDZ	200218AISI	200218RAL	425	9.88
NL 600x100 S=1.5 L2500	600				200219	200219HDZ	200219AISI	200219RAL	510	10.46
NL 150x100 S=1.2 L3000	150	1.2		1.0	200240	200240HDZ	200240AISI	200240RAL	127.5	7.24
NL 200x100 S=1.2 L3000	200				200200	200200HDZ	200200AISI	200200RAL	170	7.45
NL 300x100 S=1.2 L3000	300				200201	200201HDZ	200201AISI	200201RAL	255	7.87
NL 400x100 S=1.2 L3000	400				200202	200202HDZ	200202AISI	200202RAL	340	8.67
NL 500x100 S=1.2 L3000	500				200203	200203HDZ	200203AISI	200203RAL	425	9.19
NL 600x100 S=1.2 L3000	600				200204	200204HDZ	200204AISI	200204RAL	510	9.70
NL 150x100 S=1.5 L3000	150		1.5	1.2	200248	200248HDZ	200248AISI	200248RAL	127.5	9.18
NL 200x100 S=1.5 L3000	200				200205	200205HDZ	200205AISI	200205RAL	170	9.44
NL 300x100 S=1.5 L3000	300				200206	200206HDZ	200206AISI	200206RAL	255	9.96
NL 400x100 S=1.5 L3000	400				200207	200207HDZ	200207AISI	200207RAL	340	11.03
NL 500x100 S=1.5 L3000	500				200208	200208HDZ	200208AISI	200208RAL	425	11.69
NL 600x100 S=1.5 L3000	600				200209	200209HDZ	200209AISI	200209RAL	510	12.35

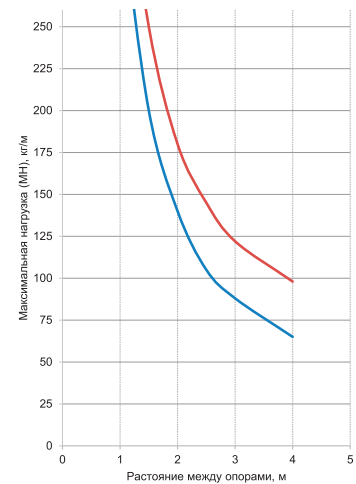

— NL 200x100 S=1.2 - 600x100 S=1.2
 — NL 200x100 S=1.5 - 600x100 S=1.5

* Масса изделия указана приблизительно, может изменяться в пределах ±10%.



Возможность изготовления лотков по чертежам заказчика (ширина, высота борта, толщина).

Возможность изготовления «трубчатого» замка.

ZN

HDZ

AISI

RAL

Возможность изготовления лотков серии NL толщиной от 1.0 – 2.5 мм в исполнении ZN, HDZ, AISI, RAL.

Возможность изготовления лестничного лотка с перфорацией по борту.

ЛЕСТНИЧНЫЙ ЛОТОК УСИЛЕННЫЙ NLU С ВЫСОТОЙ БОРТА 100 ММ



до 160 кг



128 -
765 см²



100 мм



2 м - 9 м



1.2 - 2.5 мм

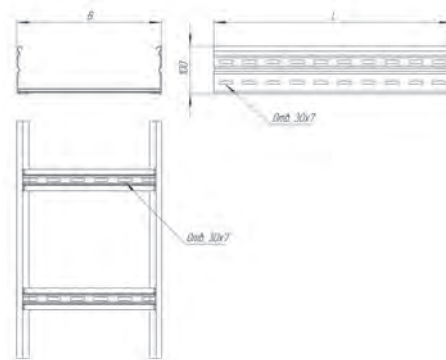

Наименование	Ширина основания (В), мм	Толщина борта, мм	Толщина поперечины, мм	Артикул			Полезное сечение, см ²	Вес, кг/м	
				ZN	HDZ	RAL			
NLU 150x100 S=1.2 L3000	150	1.2	1.0	2101048	2101048HDZ	2101048RAL	1275	7.71	
NLU 200x100 S=1.2 L3000	200			2101002	2101002HDZ	2101002RAL	170	7.95	
NLU 300x100 S=1.2 L3000	300			2101003	2101003HDZ	2101003RAL	255	8.43	
NLU 400x100 S=1.2 L3000	400			2101049	2101049HDZ	2101049RAL	340	9.29	
NLU 500x100 S=1.2 L3000	500			2101004	2101004HDZ	2101004RAL	425	9.87	
NLU 600x100 S=1.2 L3000	600		2101005	2101005HDZ	2101005RAL	510	10.45		
NLU 150x100 S=1.5 L3000	150		2101050	2101050HDZ	2101050RAL	1275	9.69		
NLU 200x100 S=1.5 L3000	200		2101006	2101006HDZ	2101006RAL	170	9.98		
NLU 300x100 S=1.5 L3000	300		2101007	2101007HDZ	2101007RAL	255	10.55		
NLU 400x100 S=1.5 L3000	400		2101051	2101051HDZ	2101051RAL	340	11.72		
NLU 500x100 S=1.5 L3000	500	2101008	2101008HDZ	2101008RAL	425	12.45			
NLU 600x100 S=1.5 L3000	600	2101009	2101009HDZ	2101009RAL	510	13.18			
NLU 200x100 S=2.0 L3000	200	2.0	1.5	2101052	2101052HDZ	2101052RAL	170	13.32	
NLU 300x100 S=2.0 L3000	300			2101010	2101010HDZ	2101010RAL	255	14.05	
NLU 400x100 S=2.0 L3000	400			2101053	2101053HDZ	2101053RAL	340	15.76	
NLU 500x100 S=2.0 L3000	500			2101011	2101011HDZ	2101011RAL	425	16.74	
NLU 600x100 S=2.0 L3000	600			2101012	2101012HDZ	2101012RAL	510	17.72	
NLU 700x100 S=2.0 L3000	700		2101013	2101013HDZ	2101013RAL	595	18.70		
NLU 800x100 S=2.0 L3000	800		2101014	2101014HDZ	2101014RAL	680	19.68		
NLU 900x100 S=2.0 L3000	900		2101015	2101015HDZ	2101015RAL	765	20.66		
NLU 400x100 S=2.5 L3000	400		2.5	2.0	2101054	2101054HDZ	2101054RAL	340	18.82
NLU 500x100 S=2.5 L3000	500				2101016	2101016HDZ	2101016RAL	425	19.80
NLU 600x100 S=2.5 L3000	600	2101017			2101017HDZ	2101017RAL	510	20.78	
NLU 700x100 S=2.5 L3000	700	2101018			2101018HDZ	2101018RAL	595	21.76	
NLU 800x100 S=2.5 L3000	800	2101019			2101019HDZ	2101019RAL	680	22.74	
NLU 900x100 S=2.5 L3000	900	2101020		2101020HDZ	2101020RAL	765	23.72		
NLU 150x100 S=1.5 L6000	150	1.5		1.2	2101055	2101055HDZ	2101055RAL	1275	19.37
NLU 200x100 S=1.5 L6000	200				2101021	2101021HDZ	2101021RAL	170	19.95
NLU 300x100 S=1.5 L6000	300				2101022	2101022HDZ	2101022RAL	255	21.11
NLU 400x100 S=1.5 L6000	400				2101056	2101056HDZ	2101056RAL	340	23.44
NLU 500x100 S=1.5 L6000	500		2101023		2101023HDZ	2101023RAL	425	24.90	
NLU 600x100 S=1.5 L6000	600		2101024	2101024HDZ	2101024RAL	510	26.35		
NLU 200x100 S=2.0 L6000	200		2.0	1.5	2101057	2101057HDZ	2101057RAL	170	26.65
NLU 300x100 S=2.0 L6000	300				2101025	2101025HDZ	2101025RAL	255	28.10
NLU 400x100 S=2.0 L6000	400				2101058	2101058HDZ	2101058RAL	340	31.52
NLU 500x100 S=2.0 L6000	500				2101026	2101026HDZ	2101026RAL	425	33.48
NLU 600x100 S=2.0 L6000	600	2101027			2101027HDZ	2101027RAL	510	35.44	
NLU 700x100 S=2.0 L6000	700	2101028		2101028HDZ	2101028RAL	595	37.40		
NLU 800x100 S=2.0 L6000	800	2101029		2101029HDZ	2101029RAL	680	39.36		
NLU 900x100 S=2.0 L6000	900	2101030		2101030HDZ	2101030RAL	765	41.32		
NLU 400x100 S=2.5 L6000	400	2.5		2.0	2101059	2101059HDZ	2101059RAL	340	37.64
NLU 500x100 S=2.5 L6000	500				2101031	2101031HDZ	2101031RAL	425	39.60
NLU 600x100 S=2.5 L6000	600		2101032		2101032HDZ	2101032RAL	510	41.56	
NLU 700x100 S=2.5 L6000	700		2101033		2101033HDZ	2101033RAL	595	43.52	
NLU 800x100 S=2.5 L6000	800		2101034		2101034HDZ	2101034RAL	680	45.48	
NLU 900x100 S=2.5 L6000	900	2101035	2101035HDZ	2101035RAL	765	47.44			

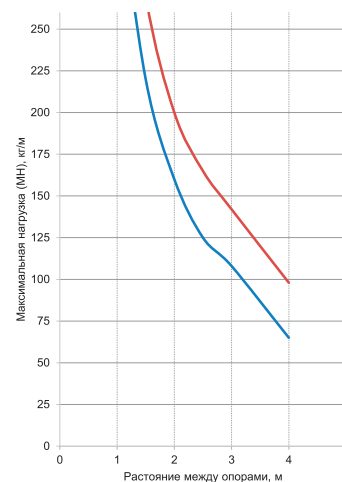

* Масса изделия указана приблизительно, может изменяться в пределах ±10%.



Возможность изготовления лотков по чертежам заказчика (ширина, высота борта, толщина).

Возможность изготовления «трубчатого» замка.

ZN

HDZ

AISI

RAL

Возможность изготовления лотков серии NL толщиной от 1.0 – 2.5 мм в исполнении ZN, HDZ, AISI, RAL.

Возможность изготовления лестничного лотка с перфорацией по борту.

ЛЕСТНИЧНЫЙ ЛОТОК NL С ВЫСОТОЙ БОРТА 150 ММ



до 150 кг

191 -
765 см²

150 мм



2 м - 3 м



1.2 - 1.5 мм

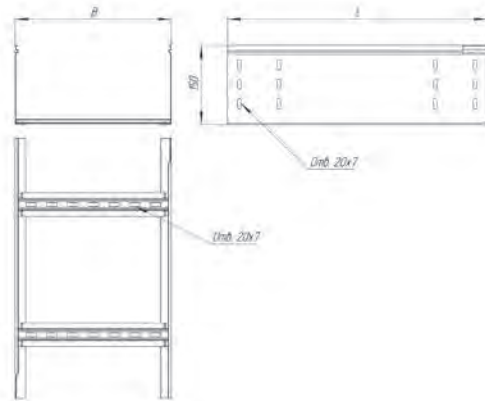

Наименование	Ширина основания (B), мм	Толщина борта, мм	Толщина поперечины, мм	Артикул				Полезное сечение, см²	Вес, кг/м
				ZN	HDZ	AISI	RAL		
NL 150x150 S=1.2 L2000	150	1.2	1.0	200724	200724HDZ	200724AISI	200724RAL	191.25	6.53
NL 200x150 S=1.2 L2000	200			200725	200725HDZ	200725AISI	200725RAL	255	6.66
NL 300x150 S=1.2 L2000	300			200726	200726HDZ	200726AISI	200726RAL	382.5	6.92
NL 400x150 S=1.2 L2000	400			200727	200727HDZ	200727AISI	200727RAL	510	7.42
NL 500x150 S=1.2 L2000	500	1.2	1.2	200728	200728HDZ	200728AISI	200728RAL	637.5	7.74
NL 600x150 S=1.2 L2000	600			200729	200729HDZ	200729AISI	200729RAL	765	8.07
NL 150x150 S=1.5 L2000	150			200730	200730HDZ	200730AISI	200730RAL	191.25	8.29
NL 200x150 S=1.5 L2000	200			200731	200731HDZ	200731AISI	200731RAL	255	8.45
NL 300x150 S=1.5 L2000	300	1.5	1.5	200732	200732HDZ	200732AISI	200732RAL	382.5	8.77
NL 400x150 S=1.5 L2000	400			200733	200733HDZ	200733AISI	200733RAL	510	9.44
NL 500x150 S=1.5 L2000	500			200734	200734HDZ	200734AISI	200734RAL	637.5	9.86
NL 600x150 S=1.5 L2000	600			200735	200735HDZ	200735AISI	200735RAL	765	10.27
NL 150x150 S=1.2 L2500	150	1.2	1.0	200712	200712HDZ	200712AISI	200712RAL	191.25	8.22
NL 200x150 S=1.2 L2500	200			200713	200713HDZ	200713AISI	200713RAL	255	8.40
NL 300x150 S=1.2 L2500	300			200714	200714HDZ	200714AISI	200714RAL	382.5	8.77
NL 400x150 S=1.2 L2500	400			200715	200715HDZ	200715AISI	200715RAL	510	9.47
NL 500x150 S=1.2 L2500	500	1.2	1.2	200716	200716HDZ	200716AISI	200716RAL	637.5	9.92
NL 600x150 S=1.2 L2500	600			200717	200717HDZ	200717AISI	200717RAL	765	10.37
NL 150x150 S=1.5 L2500	150			200718	200718HDZ	200718AISI	200718RAL	191.25	10.43
NL 200x150 S=1.5 L2500	200			200719	200719HDZ	200719AISI	200719RAL	255	10.66
NL 300x150 S=1.5 L2500	300	1.5	1.5	200720	200720HDZ	200720AISI	200720RAL	382.5	11.11
NL 400x150 S=1.5 L2500	400			200721	200721HDZ	200721AISI	200721RAL	510	12.05
NL 500x150 S=1.5 L2500	500			200722	200722HDZ	200722AISI	200722RAL	637.5	12.63
NL 600x150 S=1.5 L2500	600			200723	200723HDZ	200723AISI	200723RAL	765	13.20
NL 150x150 S=1.2 L3000	150	1.2	1.0	200700	200700HDZ	200700AISI	200700RAL	191.25	9.83
NL 200x150 S=1.2 L3000	200			200701	200701HDZ	200701AISI	200701RAL	255	10.04
NL 300x150 S=1.2 L3000	300			200702	200702HDZ	200702AISI	200702RAL	382.5	10.46
NL 400x150 S=1.2 L3000	400			200703	200703HDZ	200703AISI	200703RAL	510	11.26
NL 500x150 S=1.2 L3000	500	1.2	1.2	200704	200704HDZ	200704AISI	200704RAL	637.5	11.78
NL 600x150 S=1.2 L3000	600			200705	200705HDZ	200705AISI	200705RAL	765	12.29
NL 150x150 S=1.5 L3000	150			200706	200706HDZ	200706AISI	200706RAL	191.25	12.48
NL 200x150 S=1.5 L3000	200			200707	200707HDZ	200707AISI	200707RAL	255	12.74
NL 300x150 S=1.5 L3000	300	1.5	1.5	200708	200708HDZ	200708AISI	200708RAL	382.5	13.26
NL 400x150 S=1.5 L3000	400			200709	200709HDZ	200709AISI	200709RAL	510	14.33
NL 500x150 S=1.5 L3000	500			200710	200710HDZ	200710AISI	200710RAL	637.5	14.99
NL 600x150 S=1.5 L3000	600			200711	200711HDZ	200711AISI	200711RAL	765	15.65

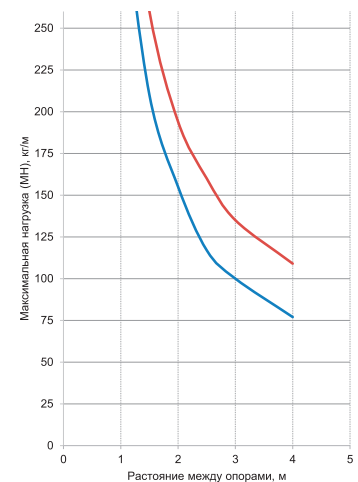

* Масса изделия указана приблизительно, может изменяться в пределах ±10%.



Возможность изготовления лотков по чертежам заказчика (ширина, высота борта, толщина).

Возможность изготовления «трубчатого» замка.

ZN

HDZ

AISI

RAL

Возможность изготовления лотков серии NL толщиной от 1.0 – 2.5 мм в исполнении ZN, HDZ, AISI, RAL.

Возможность изготовления лестничного лотка с перфорацией по борту.

ЛЕСТНИЧНЫЙ ЛОТОК УСИЛЕННЫЙ NLU С ВЫСОТОЙ БОРТА 150 ММ



до 170 кг



191 -
1147 см²



150 мм



2 м - 9 м



1.2 - 2.5 мм

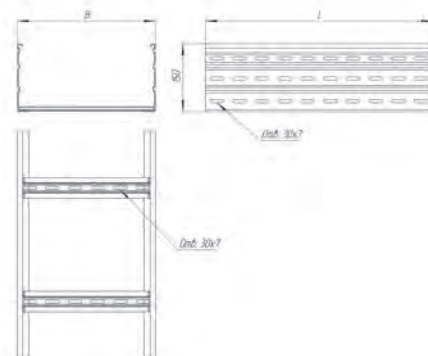

Наименование	Ширина основания (В), мм	Толщина борта, мм	Толщина поперечины, мм	Артикул			Полезное сечение, см²	Вес, кг/м
				ZN	HDZ	RAL		
NLU 150x150 S=1.2 L3000	150	1.2	1.0	2101548	2101548HDZ	2101548RAL	191.25	10.42
NLU 200x150 S=1.2 L3000	200			2101502	2101502HDZ	2101502RAL	255	10.66
NLU 300x150 S=1.2 L3000	300			2101503	2101503HDZ	2101503RAL	382.5	11.13
NLU 400x150 S=1.2 L3000	400			2101549	2101549HDZ	2101549RAL	510	12.00
NLU 500x150 S=1.2 L3000	500			2101504	2101504HDZ	2101504RAL	637.5	12.58
NLU 600x150 S=1.2 L3000	600			2101505	2101505HDZ	2101505RAL	765	13.16
NLU 150x150 S=1.5 L3000	150	1.5	1.2	2101550	2101550HDZ	2101550RAL	191.25	13.10
NLU 200x150 S=1.5 L3000	200			2101506	2101506HDZ	2101506RAL	255	13.39
NLU 300x150 S=1.5 L3000	300			2101507	2101507HDZ	2101507RAL	382.5	13.97
NLU 400x150 S=1.5 L3000	400			2101551	2101551HDZ	2101551RAL	510	15.13
NLU 500x150 S=1.5 L3000	500			2101508	2101508HDZ	2101508RAL	637.5	15.86
NLU 600x150 S=1.5 L3000	600			2101509	2101509HDZ	2101509RAL	765	16.59
NLU 200x150 S=2.0 L3000	200	2.0	1.5	2101552	2101552HDZ	2101552RAL	255	17.92
NLU 300x150 S=2.0 L3000	300			2101510	2101510HDZ	2101510RAL	382.5	18.64
NLU 400x150 S=2.0 L3000	400			2101553	2101553HDZ	2101553RAL	510	20.35
NLU 500x150 S=2.0 L3000	500			2101511	2101511HDZ	2101511RAL	637.5	21.33
NLU 600x150 S=2.0 L3000	600			2101512	2101512HDZ	2101512RAL	765	22.31
NLU 700x150 S=2.0 L3000	700			2101513	2101513HDZ	2101513RAL	892.5	23.29
NLU 800x150 S=2.0 L3000	800	2101514	2101514HDZ	2101514RAL	1020	24.27		
NLU 900x150 S=2.0 L3000	900	2101515	2101515HDZ	2101515RAL	1147.5	25.25		
NLU 400x150 S=2.5 L3000	400	2.5	2.0	2101554	2101554HDZ	2101554RAL	510	24.59
NLU 500x150 S=2.5 L3000	500			2101516	2101516HDZ	2101516RAL	637.5	25.57
NLU 600x150 S=2.5 L3000	600			2101517	2101517HDZ	2101517RAL	765	26.55
NLU 700x150 S=2.5 L3000	700			2101518	2101518HDZ	2101518RAL	892.5	27.53
NLU 800x150 S=2.5 L3000	800			2101519	2101519HDZ	2101519RAL	1020	28.51
NLU 900x150 S=2.5 L3000	900			2101520	2101520HDZ	2101520RAL	1147.5	29.49
NLU 150x150 S=1.5 L6000	150	1.5	1.2	2101555	2101555HDZ	2101555RAL	191.25	26.20
NLU 200x150 S=1.5 L6000	200			2101521	2101521HDZ	2101521RAL	255	26.78
NLU 300x150 S=1.5 L6000	300			2101522	2101522HDZ	2101522RAL	382.5	27.94
NLU 400x150 S=1.5 L6000	400			2101556	2101556HDZ	2101556RAL	510	30.27
NLU 500x150 S=1.5 L6000	500			2101523	2101523HDZ	2101523RAL	637.5	31.73
NLU 600x150 S=1.5 L6000	600			2101524	2101524HDZ	2101524RAL	765	33.18
NLU 200x150 S=2.0 L6000	200	2.0	1.5	2101557	2101557HDZ	2101557RAL	255	35.83
NLU 300x150 S=2.0 L6000	300			2101525	2101525HDZ	2101525RAL	382.5	37.29
NLU 400x150 S=2.0 L6000	400			2101558	2101558HDZ	2101558RAL	510	40.71
NLU 500x150 S=2.0 L6000	500			2101526	2101526HDZ	2101526RAL	637.5	42.67
NLU 600x150 S=2.0 L6000	600			2101527	2101527HDZ	2101527RAL	765	44.62
NLU 700x150 S=2.0 L6000	700			2101528	2101528HDZ	2101528RAL	892.5	46.58
NLU 800x150 S=2.0 L6000	800	2101529	2101529HDZ	2101529RAL	1020	48.54		
NLU 900x150 S=2.0 L6000	900	2101530	2101530HDZ	2101530RAL	1147.5	50.50		
NLU 400x150 S=2.5 L6000	400	2.5	2.0	2101559	2101559HDZ	2101559RAL	510	49.18
NLU 500x150 S=2.5 L6000	500			2101531	2101531HDZ	2101531RAL	637.5	51.14
NLU 600x150 S=2.5 L6000	600			2101532	2101532HDZ	2101532RAL	765	53.10
NLU 700x150 S=2.5 L6000	700			2101533	2101533HDZ	2101533RAL	892.5	55.06
NLU 800x150 S=2.5 L6000	800			2101534	2101534HDZ	2101534RAL	1020	57.02
NLU 900x150 S=2.5 L6000	900			2101535	2101535HDZ	2101535RAL	1147.5	58.98

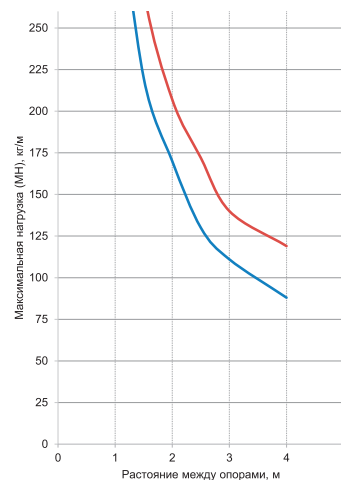

— NLU 200x150 S=1.2 - 600x150 S=1.2

— NLU 200x150 S=1.5 - 600x150 S=1.5

* Масса изделия указана приблизительно, может изменяться в пределах ±10%.



Возможность изготовления лотков по чертежам заказчика (ширина, высота борта, толщина).

Возможность изготовления «трубчатого» замка.

ZN

HDZ

AISI

RAL

Возможность изготовления лотков серии NL толщиной от 1.0 – 2.5 мм в исполнении ZN, HDZ, AISI, RAL.

Возможность изготовления лестничного лотка с перфорацией по борту.

ЛЕСТНИЧНЫЙ ЛОТОК NL С ВЫСОТОЙ БОРТА 200 ММ



до 175 кг

340 -
1020 см²

200 мм



2 м - 3 м



1,2 - 1,5 мм

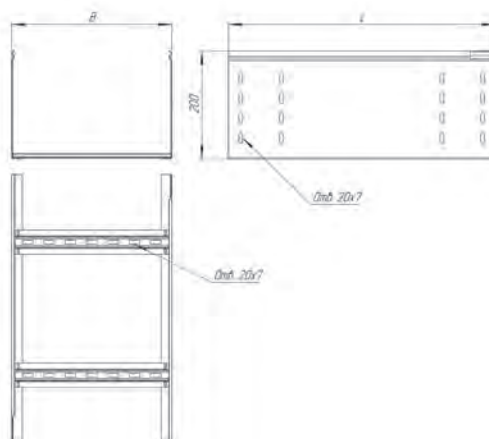

Наименование	Ширина основания (В), мм	Толщина борта, мм	Толщина поперечины, мм	Артикул				Полезное сечение, см ²	Вес, кг/м
				ZN	HDZ	AISI	RAL		
NL 200x200 S=1.2 L2000	200	1.2	1.0	200820	200820HDZ	200820AISI	200820RAL	340	8.39
NL 300x200 S=1.2 L2000	300			200821	200821HDZ	200821AISI	200821RAL	510	8.65
NL 400x200 S=1.2 L2000	400			200822	200822HDZ	200822AISI	200822RAL	680	9.15
NL 500x200 S=1.2 L2000	500			200823	200823HDZ	200823AISI	200823RAL	850	9.47
NL 600x200 S=1.2 L2000	600	200824	200824HDZ	200824AISI	200824RAL	1020	9.80		
NL 200x200 S=1.5 L2000	200	1.5	1.2	200825	200825HDZ	200825AISI	200825RAL	340	10.65
NL 300x200 S=1.5 L2000	300			200826	200826HDZ	200826AISI	200826RAL	510	10.97
NL 400x200 S=1.5 L2000	400			200827	200827HDZ	200827AISI	200827RAL	680	11.64
NL 500x200 S=1.5 L2000	500			200828	200828HDZ	200828AISI	200828RAL	850	12.05
NL 600x200 S=1.5 L2000	600	200829	200829HDZ	200829AISI	200829RAL	1020	12.47		
NL 200x200 S=1.2 L2500	200	1.2	1.0	200810	200810HDZ	200810AISI	200810RAL	340	10.56
NL 300x200 S=1.2 L2500	300			200811	200811HDZ	200811AISI	200811RAL	510	10.93
NL 400x200 S=1.2 L2500	400			200812	200812HDZ	200812AISI	200812RAL	680	11.63
NL 500x200 S=1.2 L2500	500			200813	200813HDZ	200813AISI	200813RAL	850	12.08
NL 600x200 S=1.2 L2500	600	200814	200814HDZ	200814AISI	200814RAL	1020	12.53		
NL 200x200 S=1.5 L2500	200	1.5	1.2	200815	200815HDZ	200815AISI	200815RAL	340	13.40
NL 300x200 S=1.5 L2500	300			200816	200816HDZ	200816AISI	200816RAL	510	13.86
NL 400x200 S=1.5 L2500	400			200817	200817HDZ	200817AISI	200817RAL	680	14.80
NL 500x200 S=1.5 L2500	500			200818	200818HDZ	200818AISI	200818RAL	850	15.37
NL 600x200 S=1.5 L2500	600	200819	200819HDZ	200819AISI	200819RAL	1020	15.95		
NL 200x200 S=1.2 L3000	200	1.2	1.0	200800	200800HDZ	200800AISI	200800RAL	340	12.63
NL 300x200 S=1.2 L3000	300			200801	200801HDZ	200801AISI	200801RAL	510	13.05
NL 400x200 S=1.2 L3000	400			200802	200802HDZ	200802AISI	200802RAL	680	13.85
NL 500x200 S=1.2 L3000	500			200803	200803HDZ	200803AISI	200803RAL	850	14.37
NL 600x200 S=1.2 L3000	600	200804	200804HDZ	200804AISI	200804RAL	1020	14.89		
NL 200x200 S=1.5 L3000	200	1.5	1.2	200805	200805HDZ	200805AISI	200805RAL	340	16.03
NL 300x200 S=1.5 L3000	300			200806	200806HDZ	200806AISI	200806RAL	510	16.55
NL 400x200 S=1.5 L3000	400			200807	200807HDZ	200807AISI	200807RAL	680	17.63
NL 500x200 S=1.5 L3000	500			200808	200808HDZ	200808AISI	200808RAL	850	18.29
NL 600x200 S=1.5 L3000	600	200809	200809HDZ	200809AISI	200809RAL	1020	18.94		

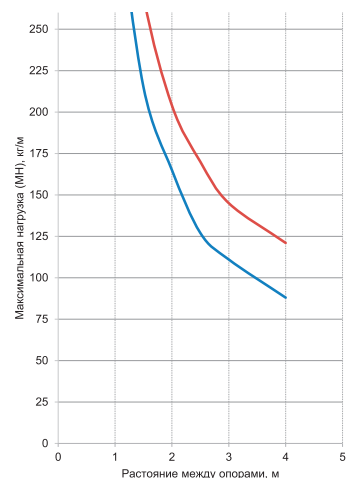

— NL 200x200 S=1.2 - 600x200 S=1.2

— NL 200x200 S=1.5 - 600x200 S=1.5

* Масса изделия указана приблизительно, может изменяться в пределах ±10%.



Возможность изготовления лотков по чертежам заказчика (ширина, высота борта, толщина).

Возможность изготовления «трубчатого» замка.

ZN

HDZ

AISI

RAL

Возможность изготовления лотков серии NL толщиной от 1.0 – 2.5 мм в исполнении ZN, HDZ, AISI, RAL.

Возможность изготовления лестничного лотка с перфорацией по борту.

ЛЕСТНИЧНЫЙ ЛОТОК УСИЛЕННЫЙ NLU С ВЫСОТОЙ БОРТА 200 ММ



до 200 кг



340 -
1530 см²



200 мм



2 м - 9 м



1.2 - 2.5 мм

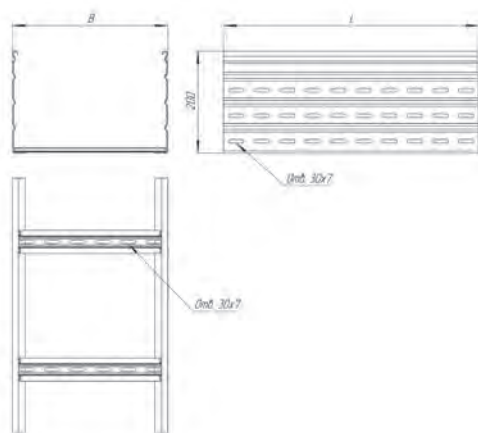

Наименование	Ширина основания (В), мм	Толщина борта, мм	Толщина поперечины, мм	Артикул			Полезное сечение, см ²	Вес, кг/м
				ZN	HDZ	RAL		
NLU 200x200 S=1.2 L3000	200	1.2	1.0	2102045	2102045HDZ	2102045RAL	340	13.36
NLU 300x200 S=1.2 L3000	300			2102002	2102002HDZ	2102002RAL	510	13.84
NLU 400x200 S=1.2 L3000	400			2102046	2102046HDZ	2102046RAL	680	14.71
NLU 500x200 S=1.2 L3000	500			2102003	2102003HDZ	2102003RAL	850	15.29
NLU 600x200 S=1.2 L3000	600	1.5	1.2	2102004	2102004HDZ	2102004RAL	1020	15.87
NLU 200x200 S=1.5 L3000	200			2102047	2102047HDZ	2102047RAL	340	16.81
NLU 300x200 S=1.5 L3000	300			2102005	2102005HDZ	2102005RAL	510	17.38
NLU 400x200 S=1.5 L3000	400			2102048	2102048HDZ	2102048RAL	680	18.55
NLU 500x200 S=1.5 L3000	500	2.0	1.5	2102006	2102006HDZ	2102006RAL	850	19.28
NLU 600x200 S=1.5 L3000	600			2102007	2102007HDZ	2102007RAL	1020	20.01
NLU 200x200 S=2.0 L3000	200			2102049	2102049HDZ	2102049RAL	340	22.51
NLU 300x200 S=2.0 L3000	300			2102008	2102008HDZ	2102008RAL	510	23.24
NLU 400x200 S=2.0 L3000	400	2.5	2.0	2102050	2102050HDZ	2102050RAL	680	24.95
NLU 500x200 S=2.0 L3000	500			2102009	2102009HDZ	2102009RAL	850	25.92
NLU 600x200 S=2.0 L3000	600			2102010	2102010HDZ	2102010RAL	1020	26.90
NLU 700x200 S=2.0 L3000	700			2102011	2102011HDZ	2102011RAL	1190	27.88
NLU 800x200 S=2.0 L3000	800	1.5	1.2	2102012	2102012HDZ	2102012RAL	1360	28.86
NLU 900x200 S=2.0 L3000	900			2102013	2102013HDZ	2102013RAL	1530	29.84
NLU 400x200 S=2.5 L3000	400			2102051	2102051HDZ	2102051RAL	680	30.36
NLU 500x200 S=2.5 L3000	500			2102014	2102014HDZ	2102014RAL	850	31.34
NLU 600x200 S=2.5 L3000	600	2.0	2.0	2102015	2102015HDZ	2102015RAL	1020	32.32
NLU 700x200 S=2.5 L3000	700			2102016	2102016HDZ	2102016RAL	1190	33.30
NLU 800x200 S=2.5 L3000	800			2102017	2102017HDZ	2102017RAL	1360	34.28
NLU 900x200 S=2.5 L3000	900			2102018	2102018HDZ	2102018RAL	1530	35.26
NLU 200x200 S=1.5 L6000	200	1.5	1.5	2102052	2102052HDZ	2102052RAL	340	33.61
NLU 300x200 S=1.5 L6000	300			2102019	2102019HDZ	2102019RAL	510	34.77
NLU 400x200 S=1.5 L6000	400			2102053	2102053HDZ	2102053RAL	680	37.10
NLU 500x200 S=1.5 L6000	500			2102020	2102020HDZ	2102020RAL	850	38.55
NLU 600x200 S=1.5 L6000	600	2.0	1.5	2102021	2102021HDZ	2102021RAL	1020	40.01
NLU 200x200 S=2.0 L6000	200			2102054	2102054HDZ	2102054RAL	340	45.02
NLU 300x200 S=2.0 L6000	300			2102022	2102022HDZ	2102022RAL	510	46.47
NLU 400x200 S=2.0 L6000	400			2102055	2102055HDZ	2102055RAL	680	49.89
NLU 500x200 S=2.0 L6000	500	2.5	2.0	2102023	2102023HDZ	2102023RAL	850	51.85
NLU 600x200 S=2.0 L6000	600			2102024	2102024HDZ	2102024RAL	1020	53.81
NLU 700x200 S=2.0 L6000	700			2102025	2102025HDZ	2102025RAL	1190	55.77
NLU 800x200 S=2.0 L6000	800			2102026	2102026HDZ	2102026RAL	1360	57.73
NLU 900x200 S=2.0 L6000	900	1.5	1.2	2102027	2102027HDZ	2102027RAL	1530	59.69
NLU 400x200 S=2.5 L6000	400			2102056	2102056HDZ	2102056RAL	680	60.72
NLU 500x200 S=2.5 L6000	500			2102028	2102028HDZ	2102028RAL	850	62.68
NLU 600x200 S=2.5 L6000	600			2102029	2102029HDZ	2102029RAL	1020	64.64
NLU 700x200 S=2.5 L6000	700	2.0	2.0	2102030	2102030HDZ	2102030RAL	1190	66.60
NLU 800x200 S=2.5 L6000	800			2102031	2102031HDZ	2102031RAL	1360	68.56
NLU 900x200 S=2.5 L6000	900			2102032	2102032HDZ	2102032RAL	1530	70.52

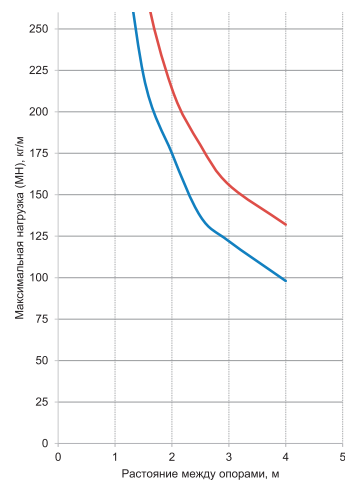

* Масса изделия указана приблизительно, может изменяться в пределах ±10%.



Возможность изготовления лотков по чертежам заказчика (ширина, высота борта, толщина).

Возможность изготовления «трубчатого» замка.

ZN

HDZ

AISI

RAL

Возможность изготовления лотков серии NL толщиной от 1.0 – 2.5 мм в исполнении ZN, HDZ, AISI, RAL.

Возможность изготовления лестничного лотка с перфорацией по борту.

КРЫШКА ЛИСТОВОГО ЛОТКА СТАНДАРТНОГО ИСПОЛНЕНИЯ KL

Крышки серии KL и KLz предназначены для защиты кабеля от воздействия атмосферных осадков, пыли, падения посторонних предметов и касания человека. Лоток имеет замок полукруглой формы, крышка прижимается к лотку до характерного щелчка, не требует дополнительных элементов фиксации. Рекомендуем использовать универсальные хомуты НК в местах с повышенными ветровыми нагрузками, а также для надежной фиксации крышки с лотком шириной от 400 мм. Наличие крышки KL и заглушки ZT повышает IP-защиту трассы.

Наименование	Ширина основания (B), мм	Толщина (S), мм	Артикул				Вес, кг/м
			ZN	HDZ	AISI	RAL	
KL 50 S=0.55 L3000	50	0.55	003000	003055HDZ	003000AISI	003000RAL	0.35
KL 80 S=0.55 L3000	80		003001	003056HDZ	003001AISI	003001RAL	0.47
KL 100 S=0.55 L3000	100		003002	003057HDZ	003002AISI	003002RAL	0.56
KL 150 S=0.7 L3000	150	0.7	003003	003058HDZ	003003AISI	003003RAL	0.92
KL 200 S=0.7 L3000	200		003004	003059HDZ	003004AISI	003004RAL	1.17
KL 300 S=0.7 L3000	300		003006	003061HDZ	003006AISI	003006RAL	1.68
KL 400 S=0.7 L3000	400	0.1	003007	003062HDZ	003007AISI	003007RAL	2.19
KL 500 S=1.0 L3000	500		003008	003083HDZ	003008AISI	003008RAL	3.74
KL 600 S=1.0 L3000	600		003009	003084HDZ	003009AISI	003009RAL	4.45
KL 50 S=0.55 L2500	50	0.55	003010	0030010HDZ	003010AISI	003010RAL	0.35
KL 80 S=0.55 L2500	80		003011	0030011HDZ	003011AISI	003011RAL	0.47
KL 100 S=0.55 L2500	100		003012	0030012HDZ	003012AISI	003012RAL	0.56
KL 150 S=0.7 L2500	150	0.7	003013	0030013HDZ	003013AISI	003013RAL	0.92
KL 200 S=0.7 L2500	200		003014	0030014HDZ	003014AISI	003014RAL	1.17
KL 300 S=0.7 L2500	300		003016	0030016HDZ	003016AISI	003016RAL	1.68
KL 400 S=0.7 L2500	400	1.0	003017	0030017HDZ	003017AISI	003017RAL	2.19
KL 500 S=1.0 L2500	500		003018	0030028HDZ	003018AISI	003018RAL	3.74
KL 600 S=1.0 L2500	600		003019	0030029HDZ	003019AISI	003019RAL	4.45
KL 50 S=0.55 L2000	50	0.55	003020	0030055HDZ	003020AISI	003020RAL	0.35
KL 80 S=0.55 L2000	80		003021	0030056HDZ	003021AISI	003021RAL	0.47
KL 100 S=0.55 L2000	100		003022	0030057HDZ	003022AISI	003022RAL	0.56
KL 150 S=0.7 L2000	150	0.7	003023	0030058HDZ	003023AISI	003023RAL	0.92
KL 200 S=0.7 L2000	200		003024	0030059HDZ	003024AISI	003024RAL	1.17
KL 300 S=0.7 L2000	300		003026	0030061HDZ	003026AISI	003026RAL	1.68
KL 400 S=0.7 L2000	400	1.0	003027	0030062HDZ	003027AISI	003027RAL	2.19
KL 500 S=1.0 L2000	500		003028	0030073HDZ	003028AISI	003028RAL	3.74
KL 600 S=1.0 L2000	600		003029	0030077HDZ	003029AISI	003029RAL	4.45

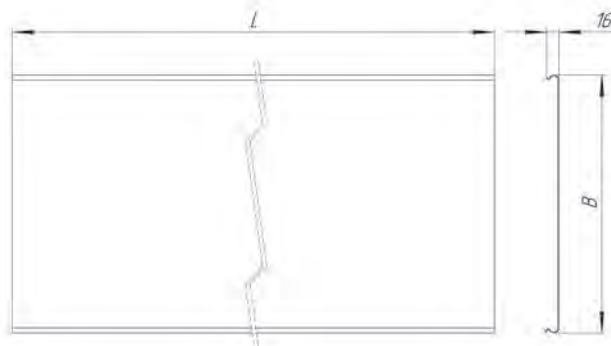
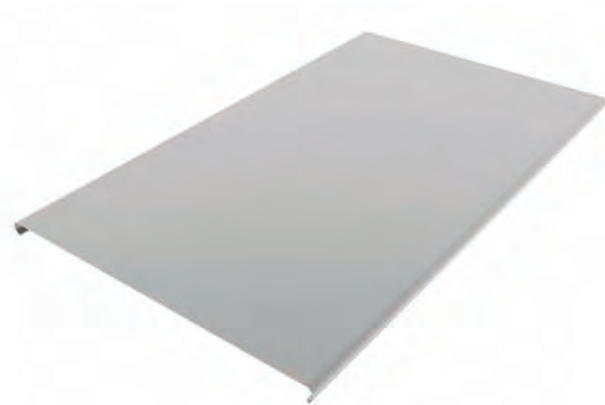

50 - 600 мм



2000 - 3000 мм



0.55 - 1.5 мм

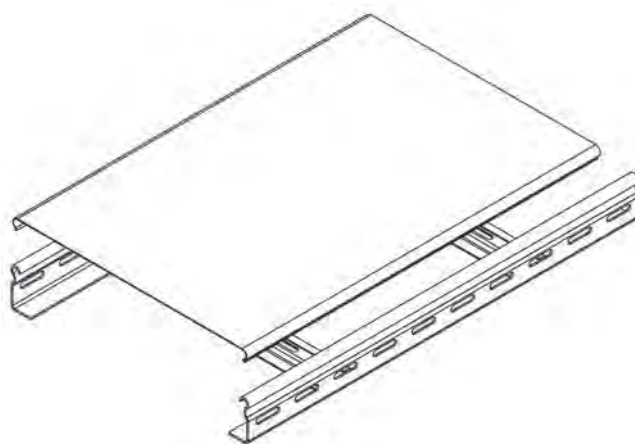

* Масса изделия указана приблизительно, может изменяться в пределах $\pm 10\%$.

RAL

ZN

Возможность изготовления крышек серии KL толщиной от 0,55 – 1,5 мм

AISI

Возможность изготовления крышек серии KL толщиной от 0,5 – 1,2 мм (003000AISI, 003001AISI, 003002AISI, 003010AISI, 003011AISI, 003012AISI, 003020AISI, 003021AISI, 003022AISI - изготавливается из толщины 0,5мм)

HDZ

Крышки серии KL и KLz шириной 50 – 400 мм в стандартном исполнении изготавливаются из стали 1.2 мм. Под заказ 1.5 мм. Шириной 500 – 600 мм в стандартном исполнении изготавливаются из стали 1.5 мм

КРЫШКА ЛИСТОВОГО ЛОТКА СТАНДАРТНОГО ИСПОЛНЕНИЯ С ЗАЗЕМЛЕНИЕМ KLZ

Крышки KLz имеют отверстие для заземляющего проводника. Заземляющий проводник крепится к крышке с помощью винтов и гаек М6. Лоток имеет замок полукруглой формы, крышка прижимается к лотку до характерного щелчка, не требует дополнительных элементов фиксации. Рекомендуем использовать универсальные хомуты серии НК в местах с повышенными ветровыми нагрузками, а также для надежной фиксации крышки с лотком шириной от 400 мм.

Наименование	Ширина основания (В), мм	Толщина (S), мм	Артикул				Вес, кг/м
			ZN	HDZ	AISI	RAL	
KLz 50 S=0.55 L3000	50	0.55	003500	003553HDZ	003500AISI	003500RAL	0.35
KLz 80 S=0.55 L3000	80		003501	003554HDZ	003501AISI	003501RAL	0.47
KLz 100 S=0.55 L3000	100	003502	003555HDZ	003502AISI	003502RAL	0.56	
KLz 150 S=0.7 L3000	150	0.7	003503	003556HDZ	003503AISI	003503RAL	0.92
KLz 200 S=0.7 L3000	200		003504	003557HDZ	003504AISI	003504RAL	1.17
KLz 300 S=0.7 L3000	300	003506	003558HDZ	003506AISI	003506RAL	1.68	
KLz 400 S=0.7 L3000	400	003507	003559HDZ	003507AISI	003507RAL	2.19	
KLz 500 S=1.0 L3000	500	1.0	003508	003569HDZ	003508AISI	003508RAL	3.74
KLz 600 S=1.0 L3000	600		003509	003570HDZ	003509AISI	003509RAL	4.45
KLz 50 S=0.55 L2500	50	0.55	003510	003594HDZ	003510AISI	003510RAL	0.35
KLz 80 S=0.55 L2500	80		003511	003595HDZ	003511AISI	003511RAL	0.47
KLz 100 S=0.55 L2500	100	003512	003596HDZ	003512AISI	003512RAL	0.56	
KLz 150 S=0.7 L2500	150	0.7	003513	003597HDZ	003513AISI	003513RAL	0.92
KLz 200 S=0.7 L2500	200		003514	003598HDZ	003514AISI	003514RAL	1.17
KLz 300 S=0.7 L2500	300	003516	003599HDZ	003516AISI	003516RAL	1.68	
KLz 400 S=0.7 L2500	400	003517	0035100HDZ	003517AISI	003517RAL	2.19	
KLz 500 S=1.0 L2500	500	1.0	003518	0035110HDZ	003518AISI	003518RAL	3.74
KLz 600 S=1.0 L2500	600		003519	0035111HDZ	003519AISI	003519RAL	4.45
KLz 50 S=0.55 L2000	50	0.55	003520	0035135HDZ	003520AISI	003520RAL	0.35
KLz 80 S=0.55 L2000	80		003521	0035136HDZ	003521AISI	003521RAL	0.47
KLz 100 S=0.55 L2000	100	003522	0035137HDZ	003522AISI	003522RAL	0.56	
KLz 150 S=0.7 L2000	150	0.7	003523	0035138HDZ	003523AISI	003523RAL	0.92
KLz 200 S=0.7 L2000	200		003524	0035139HDZ	003524AISI	003524RAL	1.17
KLz 300 S=0.7 L2000	300	003526	0035140HDZ	003526AISI	003526RAL	1.68	
KLz 400 S=0.7 L2000	400	003527	0035141HDZ	003527AISI	003527RAL	2.19	
KLz 500 S=1.0 L2000	500	1.0	003528	0035151HDZ	003528AISI	003528RAL	3.74
KLz 600 S=1.0 L2000	600		003529	0035152HDZ	003529AISI	003529RAL	4.45

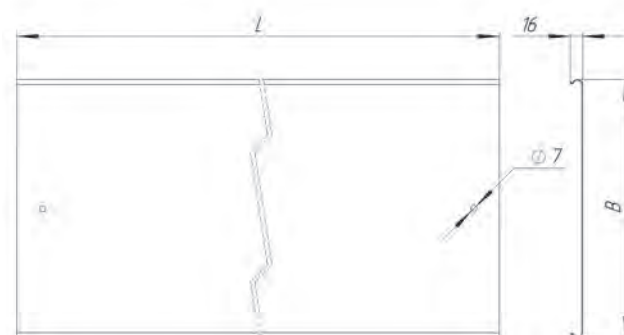

50 - 600 мм



2000 - 3000 мм



0.55 - 1.5 мм

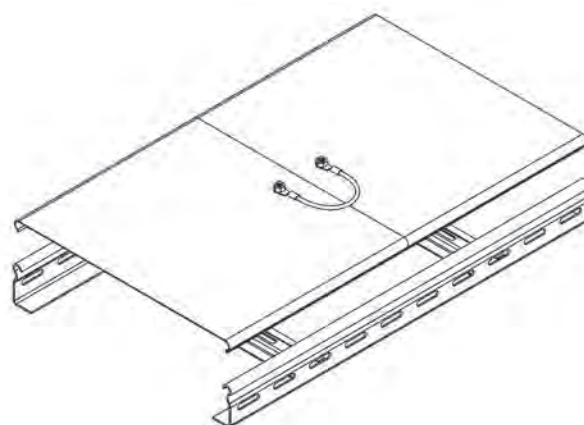
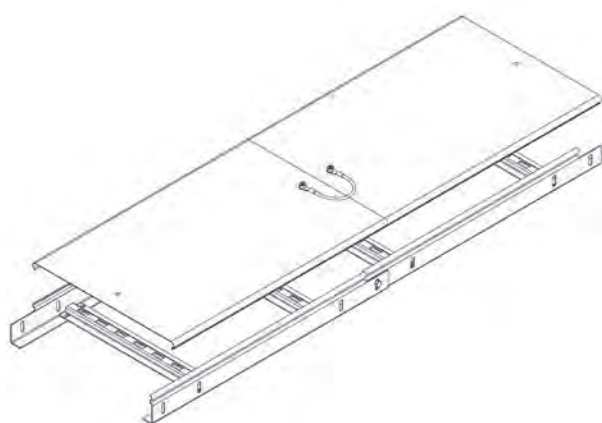

RAL

ZN

Возможность изготовления крышек серии KL толщиной от 0,55 – 1,5 мм

AISI

Возможность изготовления крышек серии KLz толщиной от 0,5 – 1,2 мм (003500AISI, 003501AISI, 003502AISI, 003510AISI, 003511AISI, 003512AISI, 003520AISI, 003521AISI, 003522AISI) - изготавливается из толщины 0,5мм)

HDZ

Крышки серии KL и KLz шириной 50 – 400 мм в стандартном исполнении изготавливаются из стали 1.2 мм. Под заказ 1.5 мм. Шириной 500 – 600 мм в стандартном исполнении изготавливаются из стали 1.5 мм

УГОЛ ГОРИЗОНТАЛЬНЫЙ ЛЕСТНИЧНОГО ТИПА UGNL 90°

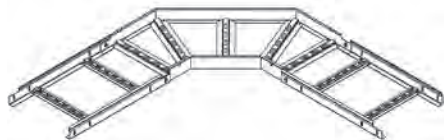
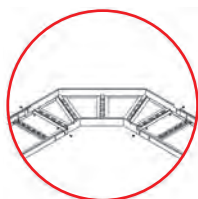

Наименование	Высота борта (Н), мм	Ширина основания (В), мм	Толщина металла, мм	Артикул				Вес, кг/шт
				ZN	HDZ	AISI	RAL	
UGNL 90 200x50 S=1.2	50	200	1.2	200300	200300HDZ	200300AISI	200300RAL	1.94
UGNL 90 300x50 S=1.2		300		200301	200301HDZ	200301AISI	200301RAL	2.20
UGNL 90 400x50 S=1.2		400		200302	200302HDZ	200302AISI	200302RAL	2.66
UGNL 90 500x50 S=1.2		500		200303	200303HDZ	200303AISI	200303RAL	2.97
UGNL 90 600x50 S=1.2	80	600	1.2	200304	200304HDZ	200304AISI	200304RAL	3.72
UGNL 90 200x80 S=1.2		200		200305	200305HDZ	200305AISI	200305RAL	2.03
UGNL 90 300x80 S=1.2		300		200306	200306HDZ	200306AISI	200306RAL	2.64
UGNL 90 400x80 S=1.2		400		200307	200307HDZ	200307AISI	200307RAL	3.00
UGNL 90 500x80 S=1.2	100	500	1.2	200308	200308HDZ	200308AISI	200308RAL	3.50
UGNL 90 600x80 S=1.2		600		200309	200309HDZ	200309AISI	200309RAL	4.01
UGNL 90 200x100 S=1.2		200		200310	200310HDZ	200310AISI	200310RAL	2.27
UGNL 90 300x100 S=1.2		300		200311	200311HDZ	200311AISI	200311RAL	2.85
UGNL 90 400x100 S=1.2	150	400	1.2	200312	200312HDZ	200312AISI	200312RAL	3.40
UGNL 90 500x100 S=1.2		500		200313	200313HDZ	200313AISI	200313RAL	3.96
UGNL 90 600x100 S=1.2		600		200314	200314HDZ	200314AISI	200314RAL	4.52
UGNL 90 200x150 S=1.2		200		2002003102	2002003102HDZ	2002003102AISI	2002003102RAL	2.94
UGNL 90 300x150 S=1.2	200	300	1.2	2002003103	2002003103HDZ	2002003103AISI	2002003103RAL	3.55
UGNL 90 400x150 S=1.2		400		2002003104	2002003104HDZ	2002003104AISI	2002003104RAL	4.16
UGNL 90 500x150 S=1.2		500		2002003105	2002003105HDZ	2002003105AISI	2002003105RAL	4.77
UGNL 90 600x150 S=1.2		600		200380	200380HDZ	200380AISI	200380RAL	5.38
UGNL 90 200x200 S=1.2	200	200	1.2	2002003106	2002003106HDZ	2002003106AISI	2002003106RAL	3.61
UGNL 90 300x200 S=1.2		300		2002003107	2002003107HDZ	2002003107AISI	2002003107RAL	4.30
UGNL 90 400x200 S=1.2		400		2002003108	2002003108HDZ	2002003108AISI	2002003108RAL	4.98
UGNL 90 500x200 S=1.2		500		2002003109	2002003109HDZ	2002003109AISI	2002003109RAL	5.67
UGNL 90 600x200 S=1.2	600	200379	200379HDZ	200379AISI	200379RAL	6.36		

Угол UGNL 90° предназначен для создания поворота кабельной трассы в горизонтальной плоскости. Предусмотрена фиксация поворота к лоткам серии NL без использования дополнительных элементов, через стандартное быстрое соединение «папа – мама», винтами М6х12, гайками М6 и шайбами. Если необходимо установить поворот на срезанный лоток, рекомендуем использовать соединители SU или SPU. Поворот должен иметь минимум одну опору.

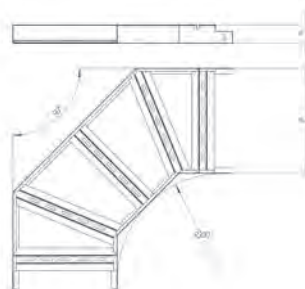

КРЫШКА УГЛА ГОРИЗОНТАЛЬНОГО ЛЕСТНИЧНОГО KUGNL 90°

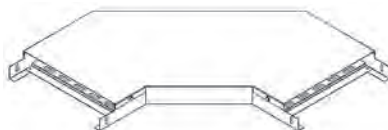

Наименование	Высота борта (Н), мм	Ширина основания (В), мм	Толщина металла, мм	Артикул				Вес, кг/шт
				ZN	HDZ	AISI	RAL	
KUGNL 90 200 S=0.8	16	200	0.8	200330	-	200330AISI	200330RAL	0.81
KUGNL 90 300 S=0.8		300		201370	-	201370AISI	201370RAL	1.35
KUGNL 90 400 S=0.8		400		200352	-	200352AISI	200352RAL	2.00
KUGNL 90 500 S=0.8		500		201371	-	201371AISI	201371RAL	2.75
KUGNL 90 600 S=0.8	16	600	1.0	201372	-	201372AISI	201372RAL	3.61
KUGNL 90 200 S=1.0		200		200327	200327HDZ	200327AISI	200327RAL	1.01
KUGNL 90 300 S=1.0		300		201373	201373HDZ	201373AISI	201373RAL	1.69
KUGNL 90 400 S=1.0		400		200378	200378HDZ	200378AISI	200378RAL	2.50
KUGNL 90 500 S=1.0	16	500	1.2	201374	201374HDZ	201374AISI	201374RAL	3.44
KUGNL 90 600 S=1.0		600		201375	201375HDZ	201375AISI	201375RAL	4.51
KUGNL 90 200 S=1.2		200		200329	200329HDZ	200329AISI	200329RAL	1.21
KUGNL 90 300 S=1.2		300		201376	201376HDZ	201376AISI	201376RAL	2.03
KUGNL 90 400 S=1.2	16	400	1.2	200332	200332HDZ	200332AISI	200332RAL	3.00
KUGNL 90 500 S=1.2		500		200331	200331HDZ	200331AISI	200331RAL	4.13
KUGNL 90 600 S=1.2		600		201377	201377HDZ	201377AISI	201377RAL	5.41

Крышка KUGNL 90° предназначена для защиты кабеля от воздействия атмосферных осадков, пыли, падения посторонних предметов и касания человека. Крепится к углу болтами с квадратным подголовником.



* Масса изделия указана приблизительно, может изменяться в пределах ±10%.

УГОЛ ГОРИЗОНТАЛЬНЫЙ ЛЕСТНИЧНОГО ТИПА UGNL 45°

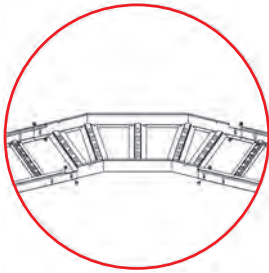

Наименование	Высота борта (Н), мм	Ширина основания (В), мм	Толщина металла, мм	Артикул				Вес, кг/шт
				ZN	HDZ	AISI	RAL	
UGNL 45 200x50 S=1.2	50	200	1.2	2006529	2006529HDZ	2006529AISI	2006529RAL	1.46
UGNL 45 300x50 S=1.2		300		2006546	2006546HDZ	2006546AISI	2006546RAL	1.85
UGNL 45 400x50 S=1.2		400		2006504	2006504HDZ	2006504AISI	2006504RAL	2.23
UGNL 45 500x50 S=1.2		500		2006547	2006547HDZ	2006547AISI	2006547RAL	2.62
UGNL 45 600x50 S=1.2	80	600	1.2	2006548	2006548HDZ	2006548AISI	2006548RAL	3.00
UGNL 45 200x80 S=1.2		200		2006528	2006528HDZ	2006528AISI	2006528RAL	1.82
UGNL 45 300x80 S=1.2		300		2006521	2006521HDZ	2006521AISI	2006521RAL	2.22
UGNL 45 400x80 S=1.2		400		2006549	2006549HDZ	2006549AISI	2006549RAL	2.63
UGNL 45 500x80 S=1.2	100	500	1.2	2006523	2006523HDZ	2006523AISI	2006523RAL	3.03
UGNL 45 600x80 S=1.2		600		2006550	2006550HDZ	2006550AISI	2006550RAL	3.44
UGNL 45 200x100 S=1.2		200		2006512	2006512HDZ	2006512AISI	2006512RAL	2.05
UGNL 45 300x100 S=1.2		300		2006551	2006551HDZ	2006551AISI	2006551RAL	2.47
UGNL 45 400x100 S=1.2	150	400	1.2	2006525	2006525HDZ	2006525AISI	2006525RAL	2.89
UGNL 45 500x100 S=1.2		500		2006532	2006532HDZ	2006532AISI	2006532RAL	3.32
UGNL 45 600x100 S=1.2		600		2006552	2006552HDZ	2006552AISI	2006552RAL	3.74
UGNL 45 200x150 S=1.2		200		2006553	2006553HDZ	2006553AISI	2006553RAL	2.64
UGNL 45 300x150 S=1.2	200	300	1.2	2006554	2006554HDZ	2006554AISI	2006554RAL	3.10
UGNL 45 400x150 S=1.2		400		2006555	2006555HDZ	2006555AISI	2006555RAL	3.56
UGNL 45 500x150 S=1.2		500		2006556	2006556HDZ	2006556AISI	2006556RAL	4.02
UGNL 45 600x150 S=1.2		600		2006557	2006557HDZ	2006557AISI	2006557RAL	4.47
UGNL 45 200x200 S=1.2	200	200	1.2	2006558	2006558HDZ	2006558AISI	2006558RAL	3.23
UGNL 45 300x200 S=1.2		300		2006559	2006559HDZ	2006559AISI	2006559RAL	3.72
UGNL 45 400x200 S=1.2		400		2006560	2006560HDZ	2006560AISI	2006560RAL	4.22
UGNL 45 500x200 S=1.2		500		2006561	2006561HDZ	2006561AISI	2006561RAL	4.72
UGNL 45 600x200 S=1.2		600		2006562	2006562HDZ	2006562AISI	2006562RAL	5.21

Угол UGNL 45° предназначен для создания поворота кабельной трассы в горизонтальной плоскости. Предусмотрена фиксация поворота к лоткам серии NL без использования дополнительных элементов, через стандартное быстрое соединение «папа – мама», винтами М6х12, гайками М6 и шайбами. Если необходимо установить поворот на срезанный лоток, рекомендуем использовать соединители SU или SPU. Поворот должен иметь минимум одну опору.

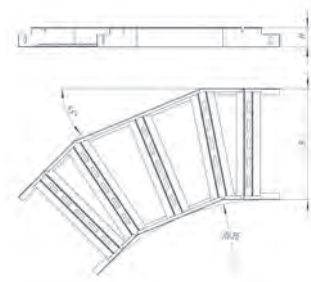

КРЫШКА УГЛА ГОРИЗОНТАЛЬНОГО ЛЕСТНИЧНОГО KUGNL 45°

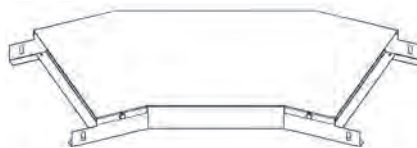

Наименование	Высота борта (Н), мм	Ширина основания (В), мм	Толщина металла, мм	Артикул				Вес, кг/шт
				ZN	HDZ	AISI	RAL	
KUGNL 45 200 S=0.8	16	200	0.8	2006533	-	2006533AISI	2006533RAL	0.70
KUGNL 45 300 S=0.8		300		2006534	-	2006534AISI	2006534RAL	1.11
KUGNL 45 400 S=0.8		400		2006535	-	2006535AISI	2006535RAL	1.57
KUGNL 45 500 S=0.8		500		2006536	-	2006536AISI	2006536RAL	2.08
KUGNL 45 600 S=0.8	16	600	1.0	2006537	-	2006537AISI	2006537RAL	2.64
KUGNL 45 200 S=1.0		200		2006538	2006538HDZ	2006538AISI	2006538RAL	0.88
KUGNL 45 300 S=1.0		300		2006539	2006539HDZ	2006539AISI	2006539RAL	1.39
KUGNL 45 400 S=1.0		400		2006540	2006540HDZ	2006540AISI	2006540RAL	1.96
KUGNL 45 500 S=1.0	16	500	1.2	2006541	2006541HDZ	2006541AISI	2006541RAL	2.60
KUGNL 45 600 S=1.0		600		2006542	2006542HDZ	2006542AISI	2006542RAL	3.30
KUGNL 45 200 S=1.2		200		2006543	2006543HDZ	2006543AISI	2006543RAL	1.05
KUGNL 45 300 S=1.2		300		2006544	2006544HDZ	2006544AISI	2006544RAL	1.67
KUGNL 45 400 S=1.2	16	400	1.2	2006519	2006519HDZ	2006519AISI	2006519RAL	2.35
KUGNL 45 500 S=1.2		500		2006531	2006531HDZ	2006531AISI	2006531RAL	3.12
KUGNL 45 600 S=1.2		600		2006545	2006545HDZ	2006545AISI	2006545RAL	3.95

Крышка KUGNL 45° предназначена для защиты кабеля от воздействия атмосферных осадков, пыли, падения посторонних предметов и касания человека. Крепится к углу болтами с квадратным подголовником.

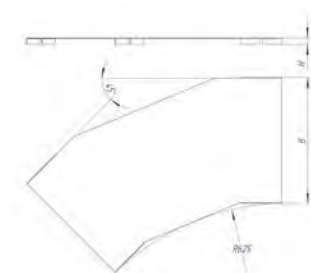

* Масса изделия указана приблизительно, может изменяться в пределах ±10%.

УГОЛ Т-ОБРАЗНЫЙ ЛЕСТНИЧНОГО ТИПА UTNL

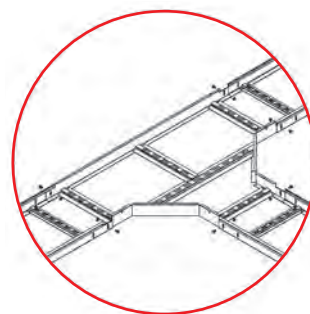
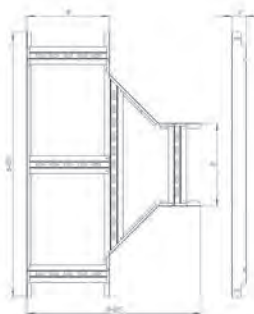

Наименование	Высота борта (Н), мм	Ширина основания (В), мм	Толщина металла, мм	Артикул				Вес, кг/шт
				ZN	HDZ	AISI	RAL	
UTNL 200x50 S=1.2	50	200	1.2	200400	200400HDZ	200400AISI	200400RAL	2.37
UTNL 300x50 S=1.2		300		200401	200401HDZ	200401AISI	200401RAL	2.56
UTNL 400x50 S=1.2		400		200402	200402HDZ	200402AISI	200402RAL	3.06
UTNL 500x50 S=1.2		500		200403	200403HDZ	200403AISI	200403RAL	3.69
UTNL 600x50 S=1.2	80	600	1.2	200404	200404HDZ	200404AISI	200404RAL	4.15
UTNL 200x80 S=1.2		200		200405	200405HDZ	200405AISI	200405RAL	2.71
UTNL 300x80 S=1.2		300		200406	200406HDZ	200406AISI	200406RAL	3.13
UTNL 400x80 S=1.2		400		200407	200407HDZ	200407AISI	200407RAL	3.56
UTNL 500x80 S=1.2	100	500	1.2	200408	200408HDZ	200408AISI	200408RAL	4.31
UTNL 600x80 S=1.2		600		200409	200409HDZ	200409AISI	200409RAL	4.81
UTNL 200x100 S=1.2		200		200410	200410HDZ	200410AISI	200410RAL	3.07
UTNL 300x100 S=1.2		300		200411	200411HDZ	200411AISI	200411RAL	3.63
UTNL 400x100 S=1.2	150	400	1.2	200412	200412HDZ	200412AISI	200412RAL	4.18
UTNL 500x100 S=1.2		500		200413	200413HDZ	200413AISI	200413RAL	4.74
UTNL 600x100 S=1.2		600		200414	200414HDZ	200414AISI	200414RAL	5.25
UTNL 200x150 S=1.2		200		200499	200499HDZ	200499AISI	200499RAL	3.99
UTNL 300x150 S=1.2	200	300	1.2	2002004102	2002004102HDZ	2002004102AISI	2002004102RAL	4.48
UTNL 400x150 S=1.2		400		2002004103	2002004103HDZ	2002004103AISI	2002004103RAL	4.98
UTNL 500x150 S=1.2		500		2002004104	2002004104HDZ	2002004104AISI	2002004104RAL	5.79
UTNL 600x150 S=1.2		600		2002004105	2002004105HDZ	2002004105AISI	2002004105RAL	6.35
UTNL 200x200 S=1.2	200	200	1.2	2002004106	2002004106HDZ	2002004106AISI	2002004106RAL	4.90
UTNL 300x200 S=1.2		300		2002004107	2002004107HDZ	2002004107AISI	2002004107RAL	5.44
UTNL 400x200 S=1.2		400		2002004108	2002004108HDZ	2002004108AISI	2002004108RAL	5.98
UTNL 500x200 S=1.2		500		2002004109	2002004109HDZ	2002004109AISI	2002004109RAL	6.85
UTNL 600x200 S=1.2	600	2002004110	2002004110HDZ	2002004110AISI	2002004110RAL	7.45		

Угол UTNL предназначен для создания отвода кабельной трассы в горизонтальной плоскости. Предусмотрена фиксация тройника к лоткам серии NL без использования дополнительных элементов, через стандартное быстрое соединение «папа – мама», винтами М6х12, гайками М6 и шайбами. Если необходимо установить тройник на срезаемый лоток, рекомендуем использовать соединители SU или SPU. Угол Т-образный должен иметь минимум одну опору.

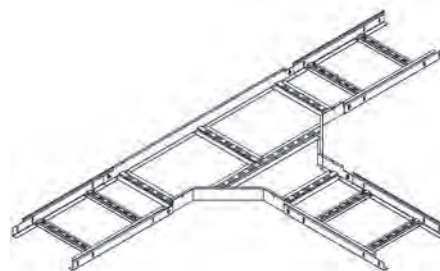

КРЫШКА УГЛА Т-ОБРАЗНОГО ЛЕСТНИЧНОГО ТИПА KUTNL

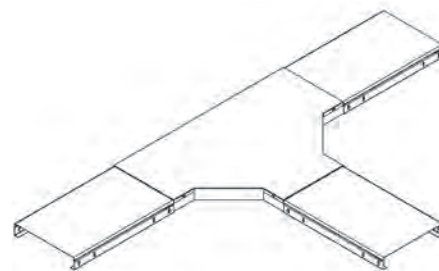
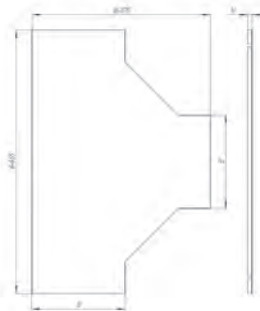

Наименование	Высота борта (Н), мм	Ширина основания (В), мм	Толщина металла, мм	Артикул				Вес, кг/шт
				ZN	HDZ	AISI	RAL	
KUTNL 200 S=0.8	16	200	0.8	201475	-	201475AISI	201475RAL	1.59
KUTNL 300 S=0.8		300		201476	-	201476AISI	201476RAL	2.44
KUTNL 400 S=0.8		400		201477	-	201477AISI	201477RAL	3.41
KUTNL 500 S=0.8		500		201478	-	201478AISI	201478RAL	4.50
KUTNL 600 S=0.8	16	600	1.0	201479	-	201479AISI	201479RAL	5.72
KUTNL 200 S=1.0		200		201480	201480HDZ	201480AISI	201480RAL	1.99
KUTNL 300 S=1.0		300		201481	201481HDZ	201481AISI	201481RAL	3.05
KUTNL 400 S=1.0		400		200477	200477HDZ	200477AISI	200477RAL	4.26
KUTNL 500 S=1.0	16	500	1.2	200478	200478HDZ	200478AISI	200478RAL	5.63
KUTNL 600 S=1.0		600		201482	201482HDZ	201482AISI	201482RAL	7.15
KUTNL 200 S=1.2		200		200480	200480HDZ	200480AISI	200480RAL	2.39
KUTNL 300 S=1.2		300		201483	201483HDZ	201483AISI	201483RAL	3.65
KUTNL 400 S=1.2	200	400	1.2	200482	200482HDZ	200482AISI	200482RAL	5.11
KUTNL 500 S=1.2		500		200483	200483HDZ	200483AISI	200483RAL	6.75
KUTNL 600 S=1.2		600		201484	201484HDZ	201484AISI	201484RAL	8.59

Крышка KUTNL предназначена для защиты кабеля от воздействия атмосферных осадков, пыли, падения посторонних предметов и касания человека. Крепится к тройнику болтами с квадратным подголовником.

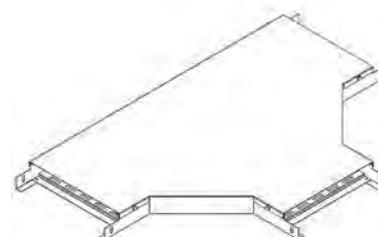

* Масса изделия указана приблизительно, может изменяться в пределах ±10%.

УГОЛ Х – ОБРАЗНЫЙ ЛЕСТНИЧНОГО ТИПА UXNL

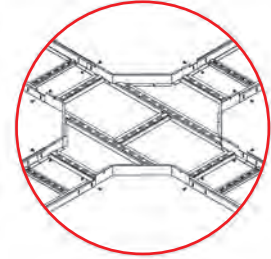
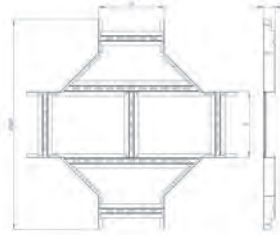

Наименование	Высота борта (Н), мм	Ширина основания (В), мм	Толщина металла, мм	Артикул				Вес, кг/шт	
				ZN	HDZ	AISI	RAL		
UXNL 200x50 S=1.2	50	200	1.2	200500	200500HDZ	200500AISI	200500RAL	2.79	
UXNL 300x50 S=1.2		300		200501	200501HDZ	200501AISI	200501RAL	3.25	
UXNL 400x50 S=1.2		400		200502	200502HDZ	200502AISI	200502RAL	3.72	
UXNL 500x50 S=1.2		500		200503	200503HDZ	200503AISI	200503RAL	4.50	
UXNL 600x50 S=1.2		600		200504	200504HDZ	200504AISI	200504RAL	5.03	
UXNL 200x80 S=1.2		80		200	200505	200505HDZ	200505AISI	200505RAL	3.40
UXNL 300x80 S=1.2				300	200506	200506HDZ	200506AISI	200506RAL	3.86
UXNL 400x80 S=1.2				400	200507	200507HDZ	200507AISI	200507RAL	4.33
UXNL 500x80 S=1.2				500	200508	200508HDZ	200508AISI	200508RAL	5.11
UXNL 600x80 S=1.2		600		200509	200509HDZ	200509AISI	200509RAL	5.64	
UXNL 200x100 S=1.2	100	200	1.2	200510	200510HDZ	200510AISI	200510RAL	3.81	
UXNL 300x100 S=1.2		300		200511	200511HDZ	200511AISI	200511RAL	4.28	
UXNL 400x100 S=1.2		400		200512	200512HDZ	200512AISI	200512RAL	4.74	
UXNL 500x100 S=1.2		500		200513	200513HDZ	200513AISI	200513RAL	5.53	
UXNL 600x100 S=1.2		600		200514	200514HDZ	200514AISI	200514RAL	6.06	
UXNL 200x150 S=1.2		150		200	200200552	200200552HDZ	200200552AISI	200200552RAL	4.84
UXNL 300x150 S=1.2	300		200200553	200200553HDZ	200200553AISI	200200553RAL	5.31		
UXNL 400x150 S=1.2	400		200200554	200200554HDZ	200200554AISI	200200554RAL	5.77		
UXNL 500x150 S=1.2	500		200200555	200200555HDZ	200200555AISI	200200555RAL	6.56		
UXNL 600x150 S=1.2	600		200200556	200200556HDZ	200200556AISI	200200556RAL	7.09		
UXNL 200x200 S=1.2	200		200	1.2	200200557	200200557HDZ	200200557AISI	200200557RAL	5.87
UXNL 300x200 S=1.2			300		200200558	200200558HDZ	200200558AISI	200200558RAL	6.33
UXNL 400x200 S=1.2			400		200200559	200200559HDZ	200200559AISI	200200559RAL	6.80
UXNL 500x200 S=1.2		500	200200560		200200560HDZ	200200560AISI	200200560RAL	7.58	
UXNL 600x200 S=1.2		600	200200561		200200561HDZ	200200561AISI	200200561RAL	8.11	

UXNL предназначен для создания крестообразного разветвления кабельной трассы в горизонтальной плоскости. Предусмотрена фиксация разветвителя к лоткам серии NL без использования дополнительных элементов, через стандартное быстрое соединение, «папа – мама» винтами М6х12, гайками М6 и шайбами. Если необходимо установить разветвитель на срезанный лоток, рекомендуем использовать соединители SU или SPU. Разветвитель должен иметь минимум одну опору.

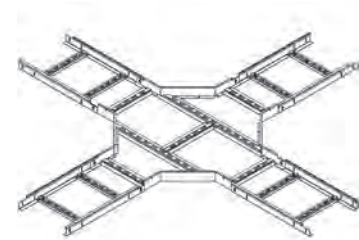

КРЫШКА УГЛА Х-ОБРАЗНОГО ЛЕСТНИЧНОГО ТИПА KUXNL

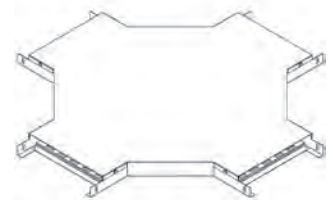
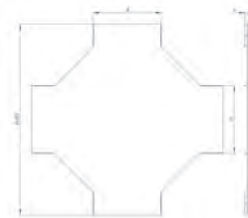

Наименование	Высота борта (Н), мм	Ширина основания (В), мм	Толщина металла, мм	Артикул				Вес, кг/шт
				ZN	HDZ	AISI	RAL	
KUXNL 200 S=0.8	16	200	0.8	200570	-	200570AISI	200570RAL	2.10
KUXNL 300 S=0.8		300		200571	-	200571AISI	200571RAL	3.11
KUXNL 400 S=0.8		400		200572	-	200572AISI	200572RAL	4.24
KUXNL 500 S=0.8		500		200573	-	200573AISI	200573RAL	5.50
KUXNL 600 S=0.8		600		200574	-	200574AISI	200574RAL	6.89
KUXNL 200 S=1.0		16		200	1.0	200575	200575HDZ	200575AISI
KUXNL 300 S=1.0	300		200576	200576HDZ		200576AISI	200576RAL	3.88
KUXNL 400 S=1.0	400		200577	200577HDZ		200577AISI	200577RAL	5.30
KUXNL 500 S=1.0	500		200578	200578HDZ		200578AISI	200578RAL	6.88
KUXNL 600 S=1.0	600	200579	200579HDZ	200579AISI	200579RAL	8.61		
KUXNL 200 S=1.2	16	200	1.2	200580	200580HDZ	200580AISI	200580RAL	3.14
KUXNL 300 S=1.2		300		200581	200581HDZ	200581AISI	200581RAL	4.66
KUXNL 400 S=1.2		400		200582	200582HDZ	200582AISI	200582RAL	6.36
KUXNL 500 S=1.2		500		200583	200583HDZ	200583AISI	200583RAL	8.25
KUXNL 600 S=1.2		600		200584	200584HDZ	200584AISI	200584RAL	10.33

Крышка KUXNL предназначена для защиты кабеля от воздействия атмосферных осадков, пыли, падения посторонних предметов и касания человека. Крепится к углу болтами с квадратным подголовником.

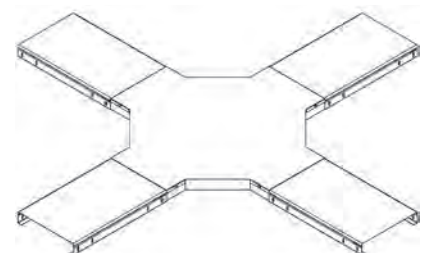

* Масса изделия указана приблизительно, может изменяться в пределах ±10%.

ОТВОД Т-ОБРАЗНЫЙ ЛЕСТНИЧНОГО ТИПА OTGNL

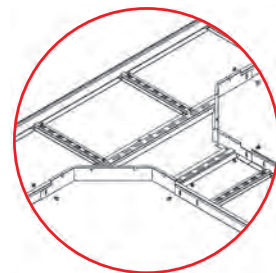
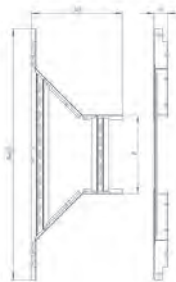

Отвод OTGNL предназначен для создания Т-образного разветвления кабельной трассы в горизонтальной плоскости.

Наименование	Высота борта (Н), мм	Ширина основания (В), мм	Толщина металла, мм	Артикул				Вес, кг/шт
				ZN	HDZ	AISI	RAL	
OTGNL 200x50 S=1.2	50	200	1.2	2008523	2008523HDZ	2008523AISI	2008523RAL	1.19
OTGNL 300x50 S=1.2		300		2008501	2008501HDZ	2008501AISI	2008501RAL	1.37
OTGNL 400x50 S=1.2		400		2008524	2008524HDZ	2008524AISI	2008524RAL	1.51
OTGNL 500x50 S=1.2		500		2008502	2008502HDZ	2008502AISI	2008502RAL	1.65
OTGNL 600x50 S=1.2	80	600	1.2	2008503	2008503HDZ	2008503AISI	2008503RAL	1.71
OTGNL 200x80 S=1.2		200		2008525	2008525HDZ	2008525AISI	2008525RAL	1.51
OTGNL 300x80 S=1.2		300		2008526	2008526HDZ	2008526AISI	2008526RAL	1.64
OTGNL 400x80 S=1.2		400		2008527	2008527HDZ	2008527AISI	2008527RAL	1.78
OTGNL 500x80 S=1.2	100	500	1.2	2008528	2008528HDZ	2008528AISI	2008528RAL	1.91
OTGNL 600x80 S=1.2		600		2008529	2008529HDZ	2008529AISI	2008529RAL	2.05
OTGNL 200x100 S=1.2		200		2008508	2008508HDZ	2008508AISI	2008508RAL	1.70
OTGNL 300x100 S=1.2		300		2008530	2008530HDZ	2008530AISI	2008530RAL	1.83
OTGNL 400x100 S=1.2	150	400	1.2	2008531	2008531HDZ	2008531AISI	2008531RAL	2.02
OTGNL 500x100 S=1.2		500		2008532	2008532HDZ	2008532AISI	2008532RAL	2.17
OTGNL 600x100 S=1.2		600		2008533	2008533HDZ	2008533AISI	2008533RAL	2.22
OTGNL 200x150 S=1.2		200		2008534	2008534HDZ	2008534AISI	2008534RAL	2.23
OTGNL 300x150 S=1.2	200	300	1.2	2008535	2008535HDZ	2008535AISI	2008535RAL	2.36
OTGNL 400x150 S=1.2		400		2008536	2008536HDZ	2008536AISI	2008536RAL	2.50
OTGNL 500x150 S=1.2		500		2008537	2008537HDZ	2008537AISI	2008537RAL	2.63
OTGNL 600x150 S=1.2		600		2008538	2008538HDZ	2008538AISI	2008538RAL	2.77
OTGNL 200x200 S=1.2	200	200	1.2	2008539	2008539HDZ	2008539AISI	2008539RAL	2.74
OTGNL 300x200 S=1.2		300		2008540	2008540HDZ	2008540AISI	2008540RAL	2.87
OTGNL 400x200 S=1.2		400		2008541	2008541HDZ	2008541AISI	2008541RAL	3.01
OTGNL 500x200 S=1.2		500		2008542	2008542HDZ	2008542AISI	2008542RAL	3.15
OTGNL 600x200 S=1.2		600		2008543	2008543HDZ	2008543AISI	2008543RAL	3.28

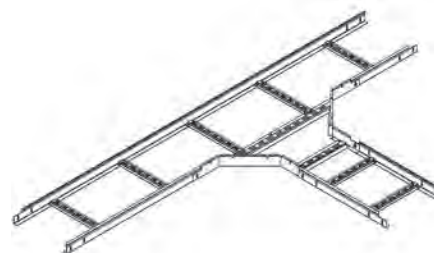

КРЫШКА УГЛА Т-ОБРАЗНОГО ЛЕСТНИЧНОГО ТИПА KOTGNL



Наименование	Высота борта (Н), мм	Ширина основания (В), мм	Толщина металла, мм	Артикул				Вес, кг/шт
				ZN	HDZ	AISI	RAL	
KOTGNL 200 S=0.8	16	200	0.8	2008509	-	2008509AISI	2008509RAL	0.56
KOTGNL 300 S=0.8		300		2008510	-	2008510AISI	2008510RAL	0.74
KOTGNL 400 S=0.8		400		2008511	-	2008511AISI	2008511RAL	0.91
KOTGNL 500 S=0.8		500		2008512	-	2008512AISI	2008512RAL	1.08
KOTGNL 600 S=0.8	16	600	1.0	2008513	-	2008513AISI	2008513RAL	1.25
KOTGNL 200 S=1.0		200		2008514	2008514HDZ	2008514AISI	2008514RAL	0.71
KOTGNL 300 S=1.0		300		2008515	2008515HDZ	2008515AISI	2008515RAL	0.92
KOTGNL 400 S=1.0		400		2008516	2008516HDZ	2008516AISI	2008516RAL	1.14
KOTGNL 500 S=1.0	16	500	1.2	2008517	2008517HDZ	2008517AISI	2008517RAL	1.35
KOTGNL 600 S=1.0		600		2008518	2008518HDZ	2008518AISI	2008518RAL	1.57
KOTGNL 200 S=1.2		200		2008506	2008506HDZ	2008506AISI	2008506RAL	0.85
KOTGNL 300 S=1.2		300		2008519	2008519HDZ	2008519AISI	2008519RAL	1.10
KOTGNL 400 S=1.2	200	400	1.2	2008520	2008520HDZ	2008520AISI	2008520RAL	1.36
KOTGNL 500 S=1.2		500		2008521	2008521HDZ	2008521AISI	2008521RAL	1.62
KOTGNL 600 S=1.2		600		2008522	2008522HDZ	2008522AISI	2008522RAL	1.88

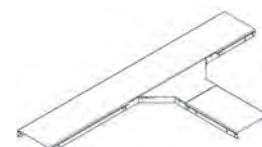
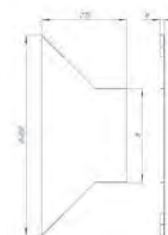

Крышка KOTGNL предназначена для защиты кабеля от воздействия атмосферных осадков, пыли, падения посторонних предметов и касания человека. Крепится к углу болтами с квадратным подголовником.

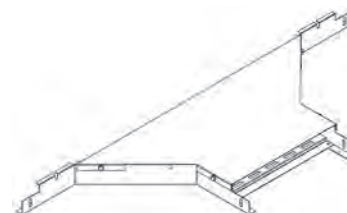

* Масса изделия указана приблизительно, может изменяться в пределах ±10%.

УГОЛ ШАРНИРНЫЙ ДЛЯ ЛЕСТНИЧНЫХ ЛОТКОВ SHNL

SHNL предназначен для создания подъемов и спусков трассы под произвольным углом либо перехода трассы в другую плоскость прокладки. Для увеличения радиуса поворота монтируются подряд несколько секций. Разветвитель должен иметь минимум одну опору.

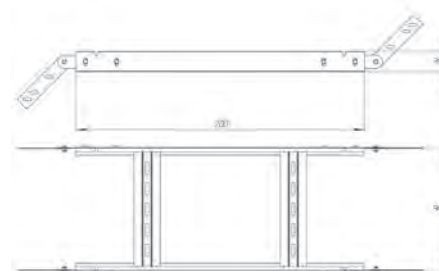

Наименование	Высота борта (H), мм	Ширина основания (B), мм	Толщина металла, мм	Артикул				Вес, кг/шт
				ZN	HDZ	AISI	RAL	
SHNL 200x50 S=1.2	50	200	1.2	200600	200600HDZ	200600AISI	200600RAL	1.70
SHNL 300x50 S=1.2		300		200601	200601HDZ	200601AISI	200601RAL	1.92
SHNL 400x50 S=1.2		400		200602	200602HDZ	200602AISI	200602RAL	2.14
SHNL 500x50 S=1.2		500		200603	200603HDZ	200603AISI	200603RAL	2.35
SHNL 600x50 S=1.2	80	600	1.2	200604	200604HDZ	200604AISI	200604RAL	2.57
SHNL 200x80 S=1.2		200		200605	200605HDZ	200605AISI	200605RAL	2.25
SHNL 300x80 S=1.2		300		200606	200606HDZ	200606AISI	200606RAL	2.40
SHNL 400x80 S=1.2		400		200607	200607HDZ	200607AISI	200607RAL	2.53
SHNL 500x80 S=1.2	100	500	1.2	200608	200608HDZ	200608AISI	200608RAL	2.66
SHNL 600x80 S=1.2		600		200609	200609HDZ	200609AISI	200609RAL	2.79
SHNL 200x100 S=1.2		200		200610	200610HDZ	200610AISI	200610RAL	2.90
SHNL 300x100 S=1.2		300		200611	200611HDZ	200611AISI	200611RAL	3.03
SHNL 400x100 S=1.2	150	400	1.2	200612	200612HDZ	200612AISI	200612RAL	3.24
SHNL 500x100 S=1.2		500		200613	200613HDZ	200613AISI	200613RAL	3.67
SHNL 600x100 S=1.2		600		200614	200614HDZ	200614AISI	200614RAL	3.84
SHNL 200x150 S=1.2		200		2007573	2007573HDZ	2007573AISI	2007573RAL	4.68
SHNL 300x150 S=1.2	200	300	1.2	2007574	2007574HDZ	2007574AISI	2007574RAL	4.81
SHNL 400x150 S=1.2		400		2007575	2007575HDZ	2007575AISI	2007575RAL	4.94
SHNL 500x150 S=1.2		500		2007576	2007576HDZ	2007576AISI	2007576RAL	5.07
SHNL 600x150 S=1.2		600		2007577	2007577HDZ	2007577AISI	2007577RAL	5.20
SHNL 200x200 S=1.2	200	200	1.2	2007578	2007578HDZ	2007578AISI	2007578RAL	6.79
SHNL 300x200 S=1.2		300		2007579	2007579HDZ	2007579AISI	2007579RAL	6.92
SHNL 400x200 S=1.2		400		2007580	2007580HDZ	2007580AISI	2007580RAL	7.05
SHNL 500x200 S=1.2		500		2007581	2007581HDZ	2007581AISI	2007581RAL	7.18
SHNL 600x200 S=1.2		600		2007582	2007582HDZ	2007582AISI	2007582RAL	7.31

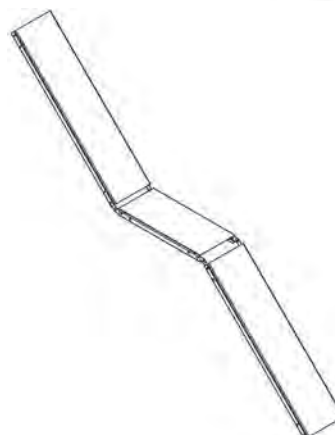
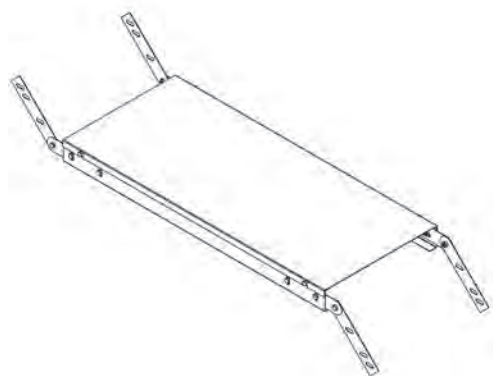
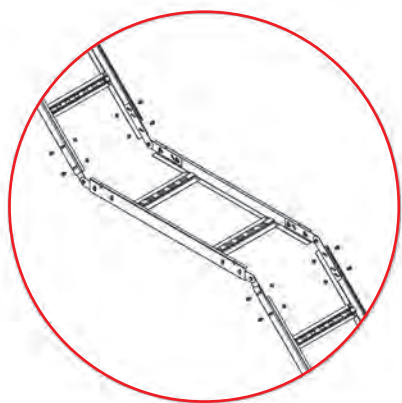

* Масса изделия указана приблизительно, может изменяться в пределах $\pm 10\%$.

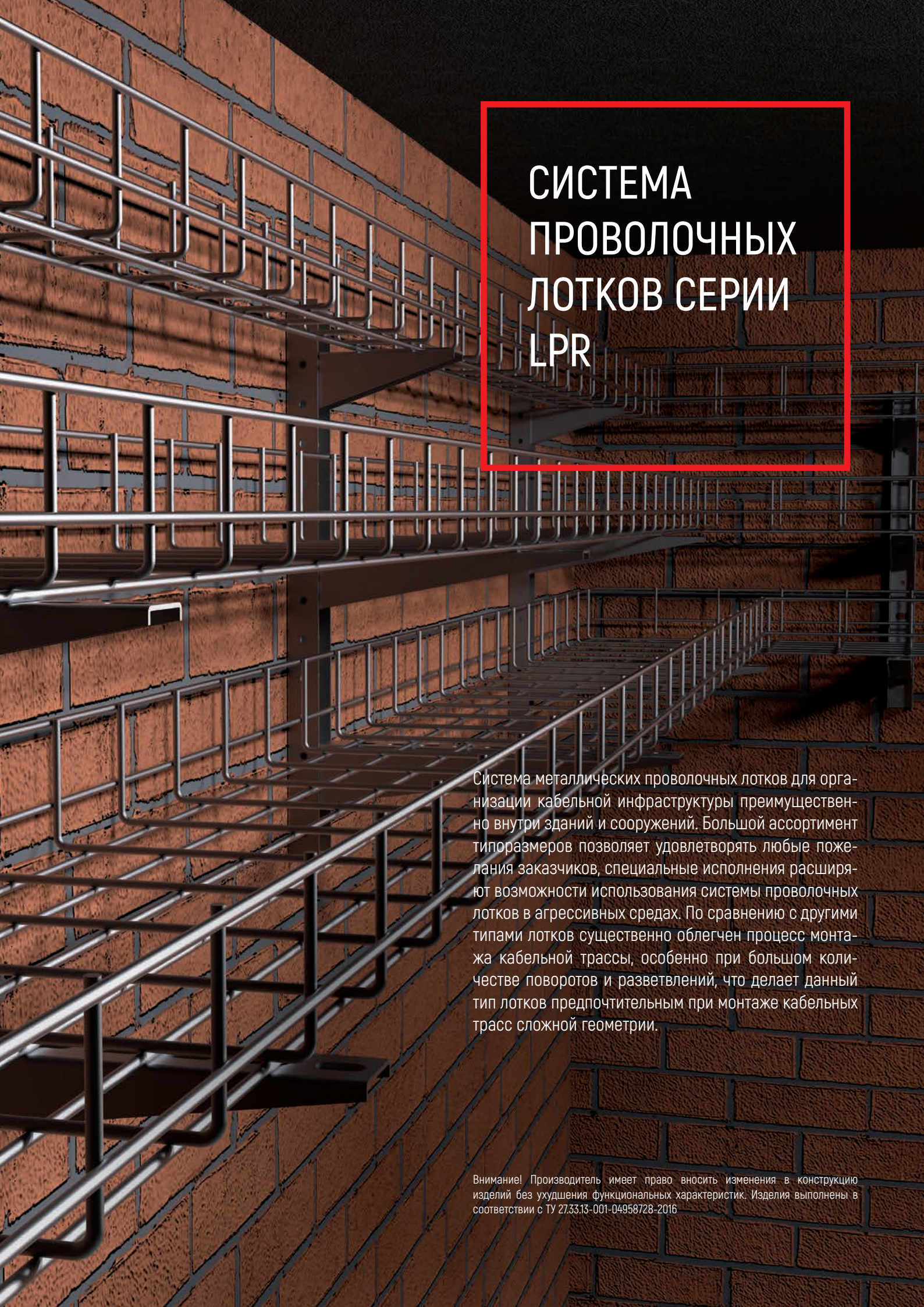

СИСТЕМА ПРОВОЛОЧНЫХ ЛОТКОВ СЕРИИ LPR

Система металлических проволочных лотков для организации кабельной инфраструктуры преимущественно внутри зданий и сооружений. Большой ассортимент типоразмеров позволяет удовлетворять любые пожелания заказчиков, специальные исполнения расширяют возможности использования системы проволочных лотков в агрессивных средах. По сравнению с другими типами лотков существенно облегчен процесс монтажа кабельной трассы, особенно при большом количестве поворотов и разветвлений, что делает данный тип лотков предпочтительным при монтаже кабельных трасс сложной геометрии.

Внимание! Производитель имеет право вносить изменения в конструкцию изделий без ухудшения функциональных характеристик. Изделия выполнены в соответствии с ТУ 27.33.13-001-04958728-2016

Типы покрытий материалов

ZN

сталь, оцинкованная по методу Сендзимира, марки 08пс (ГОСТ 16523-97)

HDZ

сталь, оцинкованная методом погружения в расплав цинка (ГОСТ 9.307-89)

AISI

сталь нержавеющая, марки AISI304 (под заказ - AISI316, AISI430)

RAL

сталь с лакокрасочным покрытием из полиэфирной порошковой краски. Возможна поставка всех цветовых вариантов RAL

Условные обозначения



Нагрузка до 147 кг



Полезная площадь сечения 14 – 621 см²



Ширина лотка (мм)
50/70/100/200/300/400/500/600



Высота лотка (мм)
35/50/60/85/105



Длина лотка (мм)
3000



Толщина металла (мм)
4.0/5.0

Лотки серии LPR изготавливаются из оцинкованной проволоки. Для производства используется контактная сварка. Проволока сваривается в сетку, полученная сетка сгибается в П – образный профиль, тем самым и получается проволочный лоток. Конструктивная особенность выполнения стенок лотка обеспечивает его высокие прочностные характеристики. Использование для производства лотка проволоки толщиной 4 и 5 мм позволяет добиться высокой нагрузочной способности. Использование в помещениях проволочного лотка обеспечивает быстрое и удобное разветвление системы, а также подсоединение электроприборов (электроламп и светильников) к кабелю. При использовании проволочного лотка LPR обеспечивается естественная вентиляция кабельной трассы, что препятствует ее перегреву. Обеспечивается легкий доступ к кабелям и возможность препятствовать накоплению пыли и грязи. Система проволочных лотков LPR не требует большого количества аксессуаров. Монтаж системы проводится непосредственно на объекте. Любые разветвления и повороты производятся вручную при помощи лишь двух видов инструментов: кусачек и гаечного ключа. Это позволяет экономить до 60 % времени монтажа и снижает экономические затраты. Компания «ЗКМК» поставяет широкий ассортимент универсальных крепежей, позволяющих организовать кабельную систему любой сложности.

Возможно формирование многоуровневых систем при сохранении легкой доступности к кабельным трассам. Конструктивное исполнение позволяет совместить систему лотков LPR с системами листовых лотков серии LP, LG и NL. Возможно использование крышки и перегородки от системы листовых лотков. Крепление перегородки к проволочному лотку осуществляется специализированными крепежными комплектами SPLD20 и SPL020.

Внимание! Производитель имеет право вносить изменения в конструкцию изделий без ухудшения функциональных характеристик. Изделия выполнены в соответствии с ТУ 27.33.13-001-04958728-2016

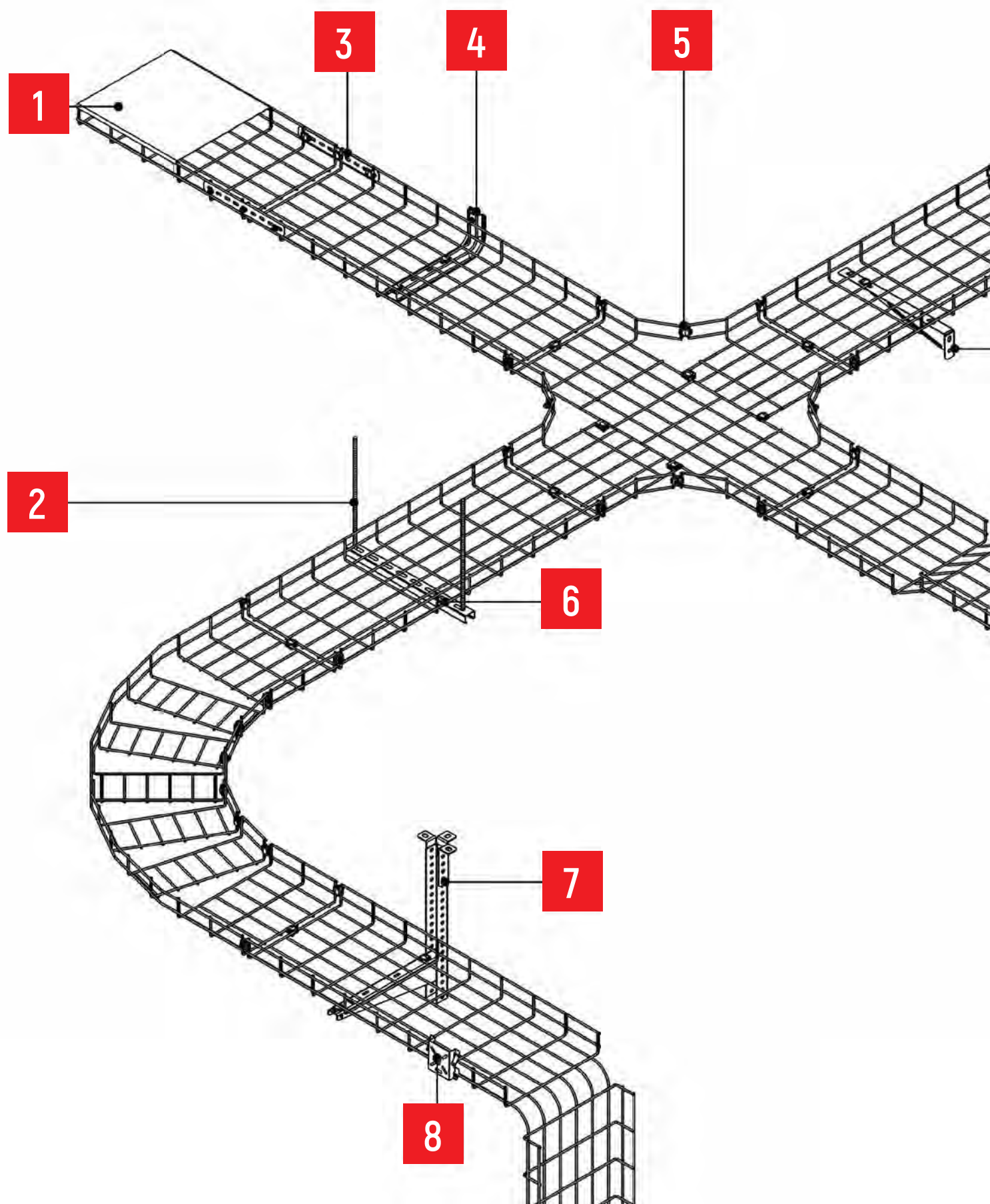

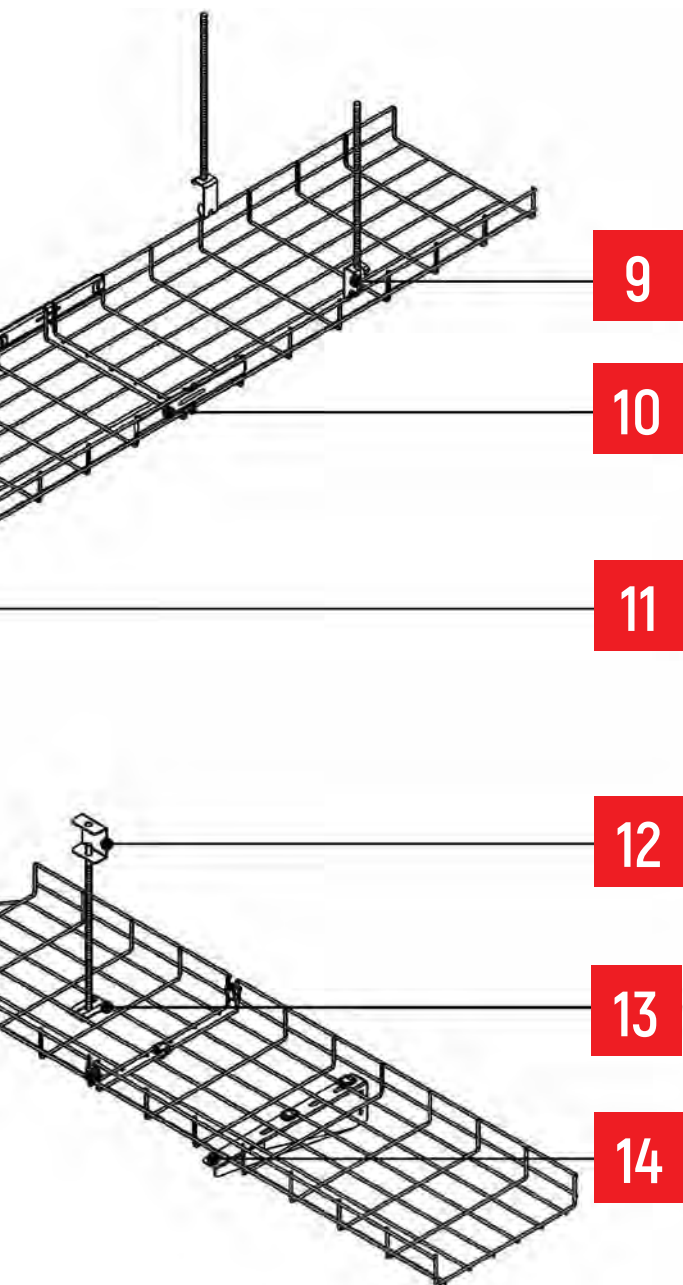

СОСТАВ СИСТЕМЫ ПРОВОЛОЧНЫХ ЛОТКОВ СЕРИИ LPR

1	Крышка лотка KL	92
2	Шпилька SHP8-1	235
3	Соединитель проволочного лотка SPLD20	93
4	Подвес настенный PNB-OMEGA	90
5	Соединитель проволочного лотка SPLD20	93
6	Профиль U-образный	230
7	Кронштейн потолочный KP	208
8	Монтажная плата MPU	94
9	Крюк для подвеса проволочного лотка KPPL	93
10	Соединитель проволочного лотка безвинтовой SPLB	93
11	Кронштейн настенный KN	194
12	Кронштейн потолочный C-образный KPPS	212
13	Площадка подвеса PPPL	94
14	Консоль стойки потолочной KSP	197

ПРОВОЛОЧНЫЙ ЛОТОК LPR, БОРТ 35



до 63 кг

14 - 147 см²

35 мм



3000 мм

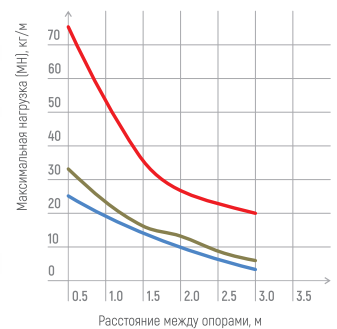
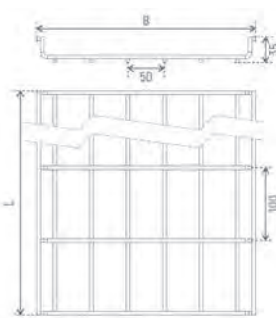
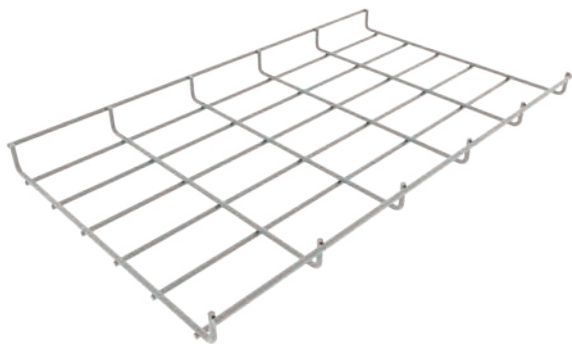

— LPR 100x35
— LPR 200x35
— LPR 400x35

Наименование	Ширина основания (В), мм	Толщина проволоки, мм	Артикул				Максимальная нагрузка (МН) кг/м, при расстоянии			Полезное сечение, см ²	Вес, кг/м
			ZN	HDZ	AISI	RAL	1.0 м	1.5 м	2.0 м		
LPR 50x35 L3000	50	4.0	300002	300002HDZ	300002AISI	300002RAL	21	15	11	14	0.31
LPR 100x35 L3000	100		300003	300003HDZ	300003AISI	300003RAL	19	14	9	27	0.41
LPR 150x35 L3000	150		300004	300004HDZ	300004AISI	300004RAL	17	13	10	42	0.52
LPR 200x35 L3000	200		300005	300005HDZ	300005AISI	300005RAL	23	16	13	57	0.62
LPR 300x35 L3000	300		300006	300006HDZ	300006AISI	300006RAL	43	25	20	87	1.12
LPR 400x35 L3000	400		300007	300007HDZ	300007AISI	300007RAL	53	35	27	117	1.42
LPR 500x35 L3000	500		300008	300008HDZ	300008AISI	300008RAL	63	45	35	147	1.82



Возможность изготовления лотков серии LPR толщиной 4.0 мм и 5.0 мм

Возможность изготовления лотков серии LPR с шириной основания 100 – 600 мм, с шагом 50 мм.

ПРОВОЛОЧНЫЙ ЛОТОК LPR, БОРТ 60



до 125 кг

24 - 290 см²

60 мм



3000 мм

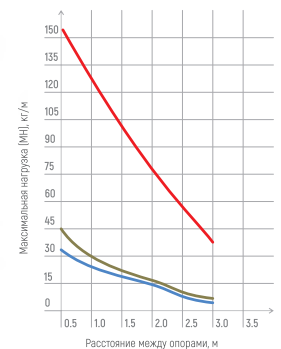
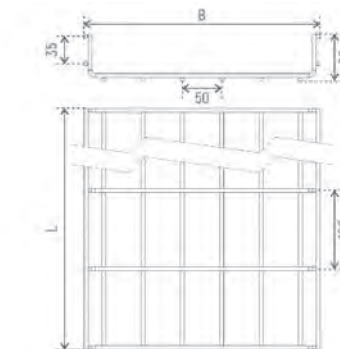
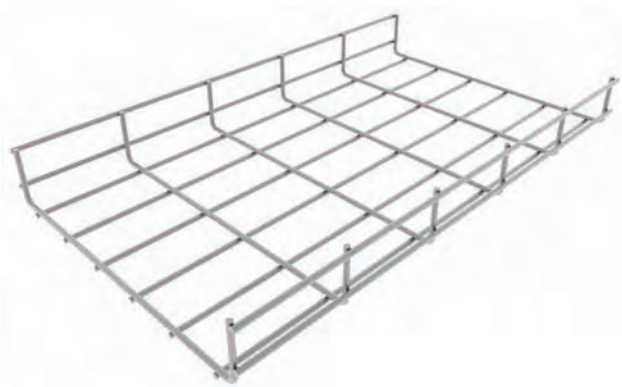

— LPR 100x60
— LPR 200x60
— LPR 600x60

Наименование	Ширина основания (В), мм	Толщина проволоки, мм	Артикул				Максимальная нагрузка (МН) кг/м, при расстоянии			Полезное сечение, см ²	Вес, кг/м
			ZN	HDZ	AISI	RAL	1.0 м	1.5 м	2.0 м		
LPR 60x60 L3000	60	4.0	300101	300101HDZ	300101AISI	300101RAL	22	17	12	32	0.58
LPR 70x60 L3000	70		300102	300102HDZ	300102AISI	300102RAL	23	18	13	33	0.56
LPR 100x60 L3000	100		300103	300103HDZ	300103AISI	300103RAL	25	19	14	50	0.68
LPR 150x60 L3000	150		300104	300104HDZ	300104AISI	300104RAL	44	35	27	78	0.81
LPR 200x60 L3000	200		300105	300105HDZ	300105AISI	300105RAL	30	23	17	105	0.95
LPR 300x60 L3000	300		300106	300106HDZ	300106AISI	300106RAL	47	35	23	160	1.37
LPR 400x60 L3000	400		300107	300107HDZ	300107AISI	300107RAL	56	43	28	215	1.67
LPR 500x60 L3000	500		300108	300108HDZ	300108AISI	300108RAL	113	85	59	270	3.11
LPR 600x60 L3000	600	5.0	300109	300109HDZ	300109AISI	300109RAL	125	101	77	325	3.57



Возможность изготовления лотков серии LPR толщиной 4.0 мм и 5.0 мм

Возможность изготовления лотков серии LPR с шириной основания 100 – 600 мм, с шагом 50 мм.

* Масса изделия указана приблизительно, может изменяться в пределах ±10%.

ПРОВОЛОЧНЫЙ ЛОТОК LPR, БОРТ 85



до 137 кг



64 - 435 см²



85 мм



3000 мм

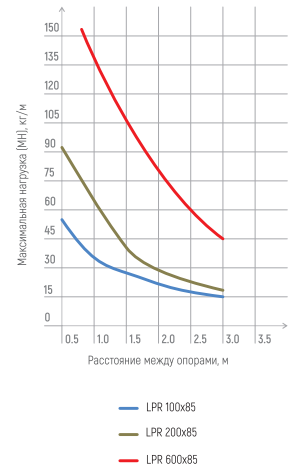
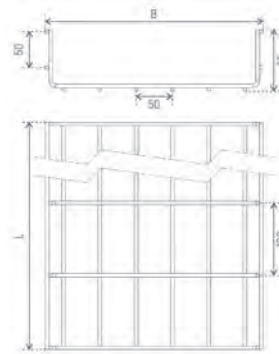

Наименование	Ширина основания (В), мм	Толщина проволоки, мм	Артикул				Максимальная нагрузка (МН) кг/м, при расстоянии			Полезное сечение, см ²	Вес, кг/м
			ZN	HDZ	AISI	RAL	1.0 м	1.5 м	2.0 м		
LPR 80x80	80	4.0	300202	300202HDZ	300202AISI	300202RAL	33	24	17	44	0.74
LPR 100x85	100		300203	300203HDZ	300203AISI	300203RAL	37	28	21	76	0.83
LPR 150x85	150		300204	300204HDZ	300204AISI	300204RAL	51	34	26	113	0.98
LPR 200x85	200		300205	300205HDZ	300205AISI	300205RAL	66	41	30	153	1.13
LPR 300x85	300	5.0	300206	300206HDZ	300206AISI	300206RAL	89	69	44	233	2.23
LPR 400x85	400		300207	300207HDZ	300207AISI	300207RAL	115	90	64	313	2.7
LPR 500x85	500		300208	300208HDZ	300208AISI	300208RAL	127	102	76	393	3.17
LPR 600x85	600		300209	300209HDZ	300209AISI	300209RAL	137	107	80	473	3.63



Возможность изготовления лотков серии LPR толщиной 4.0 мм и 5.0 мм

Возможность изготовления лотков серии LPR с шириной основания 100 – 600 мм, с шагом 50 мм.

ПРОВОЛОЧНЫЙ ЛОТОК LPR, БОРТ 105



до 147 кг



96 - 621 см²



105 мм



3000 мм

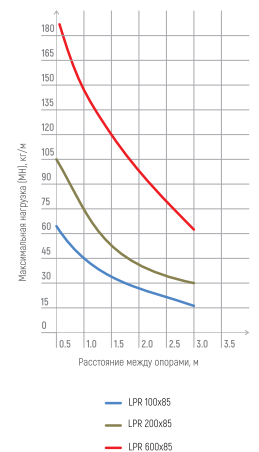
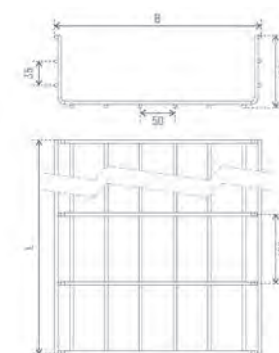

Наименование	Ширина основания (В), мм	Толщина проволоки, мм	Артикул				Максимальная нагрузка (МН) кг/м, при расстоянии			Полезное сечение, см ²	Вес, кг/м
			ZN	HDZ	AISI	RAL	1.0 м	1.5 м	2.0 м		
LPR 100x105	100	5.0	300303	300303HDZ	300303AISI	300303RAL	45	33	26	96	1.7
LPR 150x105	150		300304	300304HDZ	300304AISI	300304RAL	69	54	34	149	1.94
LPR 200x105	200		300305	300305HDZ	300305AISI	300305RAL	75	52	40	201	2.17
LPR 300x105	300		300306	300306HDZ	300306AISI	300306RAL	91	84	55	306	2.63
LPR 400x105	400		300307	300307HDZ	300307AISI	300307RAL	106	95	70	411	3.1
LPR 500x105	500		300308	300308HDZ	300308AISI	300308RAL	127	101	85	516	3.57
LPR 600x105	600		300309	300309HDZ	300309AISI	300309RAL	147	120	99	621	4.04



Возможность изготовления лотков серии LPR толщиной 4.0 мм и 5.0 мм.

* Масса изделия указана приблизительно, может изменяться в пределах ±10%.

SKPB-ОМЕГА – ПОДВЕС ПОТОЛОЧНЫЙ БЕЗВИНТОВОЙ ДЛЯ ПРОВОЛОЧНОГО ЛОТКА



1.5 мм

Применение и характеристики:

- монтаж трассы лотков с малой нагрузкой
- крепление к потолку, крепление к стене
- безвинтовое крепление проволочного лотка
- в комплект входит проставочная пластиковая шайба
- изготовление из металла 1.5 мм

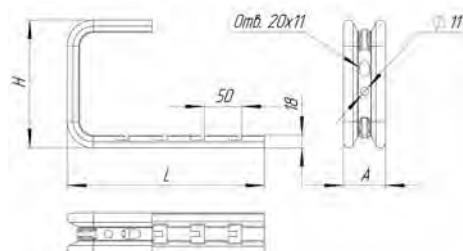

Тип	Артикул					Длина L, мм	Ширина A, мм	Высота H, мм	Толщина S, мм	Вес, кг/шт
	ZN	HDZ	AISI	M	RAL					
SKPb-Omega-100	100195	100195HDZ	100195AISI	100195M	100195RAL	160	55	165	1.5	0.29
SKPb-Omega-150	100197	100197HDZ	100197AISI	100197M	100197RAL	210	55	165	1.5	0.35
SKPb-Omega-200	100198	100198HDZ	100198AISI	100198M	100198RAL	260	55	170	1.5	0.39
SKPb-Omega-300	100199	100199HDZ	100199AISI	100199M	100199RAL	360	55	170	1.5	0.49
SKPb-Omega-400	1001100	1001100HDZ	1001100AISI	1001100M	1001100RAL	460	55	175	1.5	0.59

PNB-ОМЕГА – ПОДВЕС НАСТЕННЫЙ БЕЗВИНТОВОЙ ДЛЯ ПРОВОЛОЧНОГО ЛОТКА



1.5 мм

Применение и характеристики:

- монтаж трассы лотков с малой нагрузкой
- безвинтовое крепление проволочного лотка
- крепление к стене
- в комплект входит проставочная пластиковая шайба
- изготовление из металла 1.5 мм

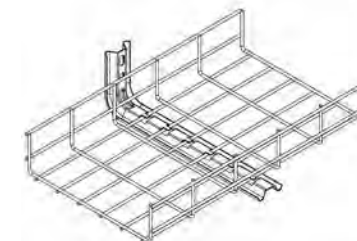
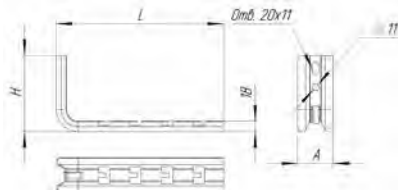

Тип	Артикул					Длина L, мм	Ширина A, мм	Высота H, мм	Толщина S, мм	Вес, кг/шт
	ZN	HDZ	AISI	M	RAL					
PNb-Omega-100	100190	100190HDZ	100190AISI	100190M	100190RAL	160	55	95	1.5	0.19
PNb-Omega-150	100191	100191HDZ	100191AISI	100191M	100191RAL	210	55	111	1.5	0.25
PNb-Omega-200	100192	100192HDZ	100192AISI	100192M	100192RAL	260	55	111	1.5	0.29
PNb-Omega-300	100193	100193HDZ	100193AISI	100193M	100193RAL	360	55	116	1.5	0.38
PNb-Omega-400	100194	100194HDZ	100194AISI	100194M	100194RAL	460	55	122	1.5	0.48

PLB-ОМЕГА – ПЛАНКА ПРЯМАЯ БЕЗВИНТОВАЯ ДЛЯ ПРОВОЛОЧНОГО ЛОТКА



Применение и характеристики:

- монтаж трассы лотков с малой нагрузкой
- крепление к стене, к потолку через шпильки
- в комплект входит проставочная пластиковая шайба
- безвинтовое крепление проволочного лотка
- изготовление из металла 1.5 мм

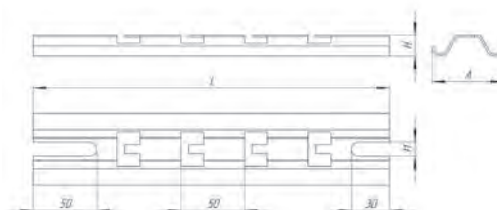

Тип	Артикул					Длина L, мм	Ширина A, мм	Высота H, мм	Толщина S, мм	Вес, кг/шт
	ZN	HDZ	AISI	M	RAL					
PLb-Omega-100	100112	100112HDZ	100112AISI	100112M	100112RAL	180	55	18	1.5	0.14
PLb-Omega-150	100113	100113HDZ	100113AISI	100113M	100113RAL	230	55	18	1.5	0.19
PLb-Omega-200	100110	100110HDZ	100110AISI	100110M	100110RAL	280	55	18	1.5	0.23
PLb-Omega-300	100114	100114HDZ	100114AISI	100114M	100114RAL	380	55	18	1.5	0.31
PLb-Omega-400	100115	100115HDZ	100115AISI	100115M	100115RAL	480	55	18	1.5	0.39

PN-ОМЕГА – ПОДВЕС НАСТЕННЫЙ



Применение и характеристики:

- монтаж трассы лотков с малой нагрузкой
- крепление к потолку
- крепление к стене
- в комплект входит проставочная пластиковая шайба
- изготовление из металла 1.5 мм

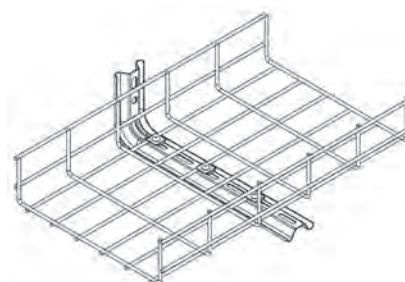
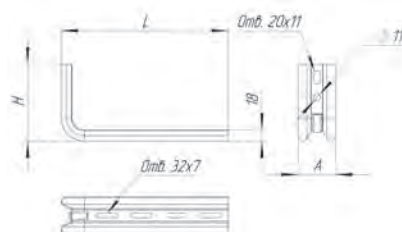

Тип	Артикул					Длина L, мм	Ширина A, мм	Высота H, мм	Толщина S, мм	Вес, кг/шт
	ZN	HDZ	AISI	M	RAL					
PN-Omega-100	100185	100185HDZ	100185AISI	100185M	100185RAL	150	55	92	1.5	0.19
PN-Omega-150	100186	100186HDZ	100186AISI	100186M	100186RAL	200	55	112	1.5	0.25
PN-Omega-200	100187	100187HDZ	100187AISI	100187M	100187RAL	250	55	110	1.5	0.28
PN-Omega-300	100188	100188HDZ	100188AISI	100188M	100188RAL	350	55	115	1.5	0.38
PN-Omega-400	100189	100189HDZ	100189AISI	100189M	100189RAL	450	55	121	1.5	0.48

КРЫШКА ЛОТКА KL

Крышки серии KL и KLz предназначены для защиты кабеля от воздействия атмосферных осадков, пыли, падения посторонних предметов и касания человека. Лоток имеет замок полукруглой формы, крышка прижимается к лотку до характерного щелчка, не требует дополнительных элементов фиксации. Рекомендуем использовать универсальные хомуты НК в местах с повышенными ветровыми нагрузками, а также для надежной фиксации крышки с лотком шириной от 400 мм. Наличие крышки KL и заглушки ZT повышает IP-защиту трассы.



50 - 600 мм



2000 - 3000 мм



0.55 - 1.5 мм

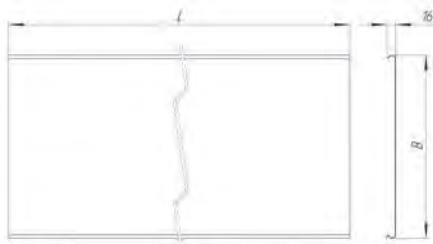

Наименование	Ширина основания (B), мм	Толщина (S), мм	Артикул				Вес, кг/м
			ZN	HDZ	AISI	RAL	
KL 50 S=0.55 L3000	50	0.55	003000	003000HDZ	003000AISI	003000RAL	0.35
KL 80 S=0.55 L3000	80		003001	003001HDZ	003001AISI	003001RAL	0.47
KL 100 S=0.55 L3000	100		003002	003002HDZ	003002AISI	003002RAL	0.56
KL 150 S=0.7 L3000	150	0.7	003003	003003HDZ	003003AISI	003003RAL	0.92
KL 200 S=0.7 L3000	200		003004	003004HDZ	003004AISI	003004RAL	1.17
KL 250 S=0.7 L3000	250		003005	003005HDZ	003005AISI	003005RAL	1.43
KL 300 S=0.7 L3000	300	1.0	003006	003006HDZ	003006AISI	003006RAL	1.68
KL 400 S=0.7 L3000	400		003007	003007HDZ	003007AISI	003007RAL	2.19
KL 500 S=1.0 L3000	500		003008	003008HDZ	003008AISI	003008RAL	3.74
KL 600 S=1.0 L3000	600	003009	003009HDZ	003009AISI	003009RAL	4.45	



Возможность изготовления лотков серии KL толщиной от 0.55 – 1.5

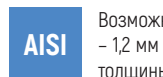

Возможность изготовления крышек серии KL толщиной от 0.5 – 1.2 мм (003000AISI, 003001AISI, 003002AISI - изготавливается из толщины 0,5мм)



Крышки серии KL и KLz шириной 50 – 400 мм в стандартном исполнении изготавливаются из стали 1.2 мм. Под заказ 1.5 мм. Шириной 500 – 600 мм в стандартном исполнении изготавливаются из стали 1.5 мм

РАЗДЕЛИТЕЛЬ ЛОТКОВЫЙ(ПЕРЕГОРОДКА) RL

Разделитель RL предназначен для разделения силовых и информационных кабелей, размещенных в одном лотке. Для надежной фиксации перегородки рекомендуем использовать винты М6х10 и гайки М6 с насечкой.

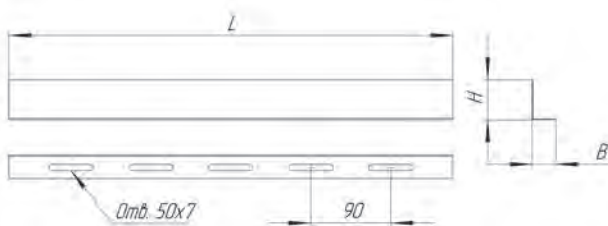

Наименование	Ширина основания, мм	Высота (B), мм	Толщина металла (S), мм	Артикул				Вес, кг/м
				ZN	HDZ	AISI	RAL	
RL 50 S=0.7 L3000		46	0.7	006014	006014HDZ	006014AISI	006014RAL	0.38
RL 60 S=0.7 L3000		56		006015	006015HDZ	006015AISI	006015RAL	0.41
KL 65 S=0.7 L3000		61		006016	006016HDZ	006016AISI	006016RAL	0.46
RL 80 S=0.7 L3000	25	76	1.0	006017	006017HDZ	006017AISI	006017RAL	0.54
RL 100 S=0.7 L3000		96		006018	006018HDZ	006018AISI	006018RAL	0.66
RL 150 S=1.0 L3000		146		006019	006019HDZ	006019AISI	006019RAL	1.34
RL 200 S=1.0 L3000		196	006020	006020HDZ	006020AISI	006020RAL	1.73	

HDZ Разделители RL высотой борта 50 – 200 мм в стандартном исполнении изготавливаются из стали 1,2 мм. Под заказ 1,0 – 2,0 мм.

ZN **AISI** **RAL** Возможность изготовления разделителей лотковых RL толщиной от 0,55 – 2,0 мм.

* Масса изделия указана приблизительно, может изменяться в пределах ±10%.

СОЕДИНИТЕЛЬ ПРОВОЛОЧНОГО ЛОТКА SPLO20

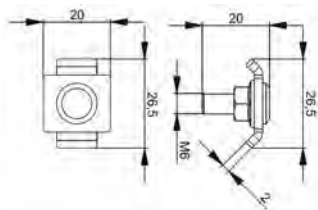

SPLD20

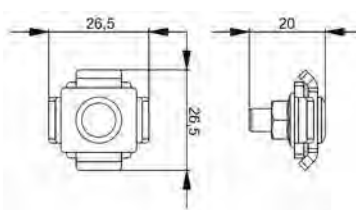

Тип	Артикул		Наименование	Упаковка, шт	Вес упаковки, кг
	ZN	AISI			
SPLO 20	220158	220158AISI	Соединитель проволочного лотка одинарный 20	100	2.0
SPLD 20	220159	220159AISI	Соединитель проволочного лотка двойной 20	50	1.5



Соединитель SPLO20 предназначен для фиксации проволочного лотка к консолям KN, PN, KSP, соединения лотков между собой с использованием SPLP, фиксации различных суппортов и монтажных пластин. SPLO20 поставляется в комплекте с гайкой М6.

Соединитель SPLD20 предназначен для фиксации проволочных лотков между собой, организации углов и поворотов кабельной трассы. SPLD20 поставляется в комплекте с гайкой М6.

СОЕДИНИТЕЛЬ ПРОВОЛОЧНОГО ЛОТКА БЕЗВИНТОВОЙ SPLB

Соединитель SPLB предназначен для безвинтовой фиксации проволочных лотков между собой, используется попарно.

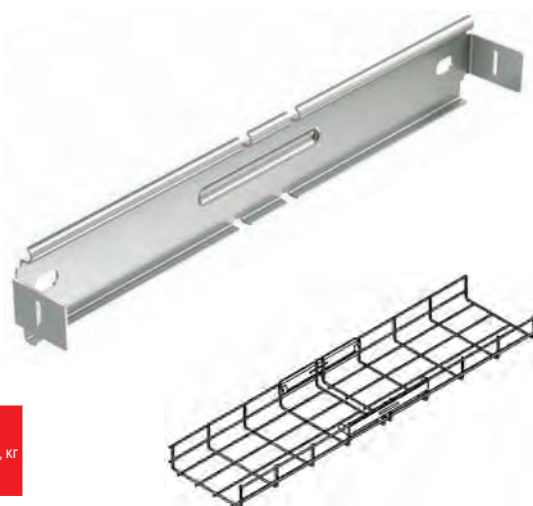
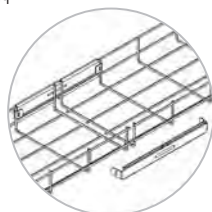
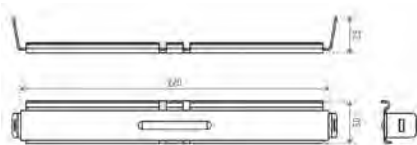

Тип	Артикул			Наименование	Толщина металла, мм	Упаковка, шт	Вес, кг
	ZN	HDZ	AISI				
SPLB	300280	300280HDZ	300280AISI	Соединитель проволочного лотка безвинтовой	1.2	100	3.0

КРЮК ДЛЯ ПОДВЕСА ПРОВОЛОЧНОГО ЛОТКА KPPL

Крюк предназначен для размещения проволочного лотка. Для фиксации KPPL к шпильке рекомендуем использовать гайки с буртиком.

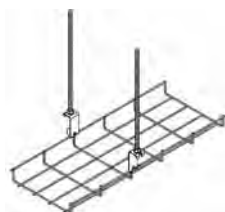
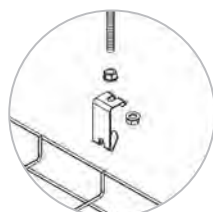
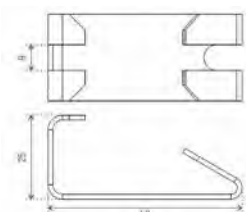

Тип	Артикул			Наименование	Толщина металла, мм	Нагрузка, кг	Вес, кг/шт
	ZN	HDZ	AISI				
KPPL	300281	300281HDZ	300281AISI	Крюк для подвеса проволочного лотка	1.5	50	0.03

* Масса изделия указана приблизительно, может изменяться в пределах $\pm 10\%$.

СОЕДИНИТЕЛЬ ПРОВОЛОЧНОГО ЛОТКА ПЕРФОРИРОВАННЫЙ SPLP

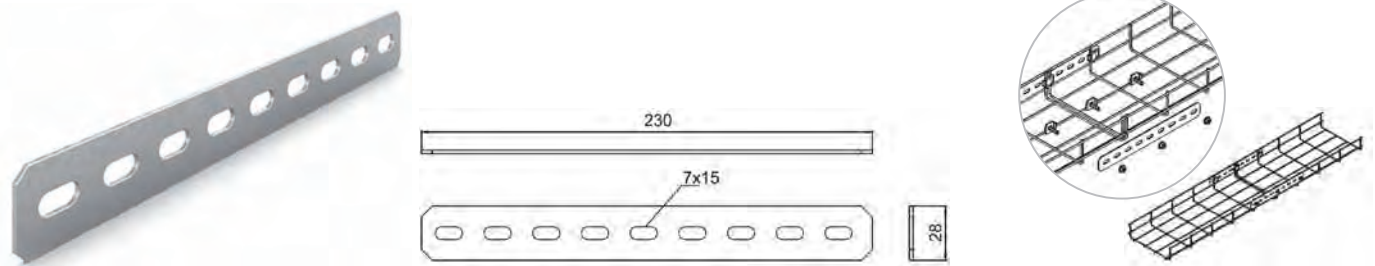

Тип	Артикул			Наименование	Толщина металла, мм	Вес, кг/шт
	ZN	HDZ	AISI			
SPLP	300282	300282HDZ	300282AISI	Соединитель проволочного лотка перфорированный	2.0	0.09

Соединитель SPLP предназначен для фиксации проволочных лотков между собой. Для организации соединения рекомендуем использовать три SPL020 с каждой стороны. Дно лотка рекомендуем фиксировать SPLD20.

ПЛОЩАДКА ПОДВЕСА ПРОВОЛОЧНОГО ЛОТКА PPPL

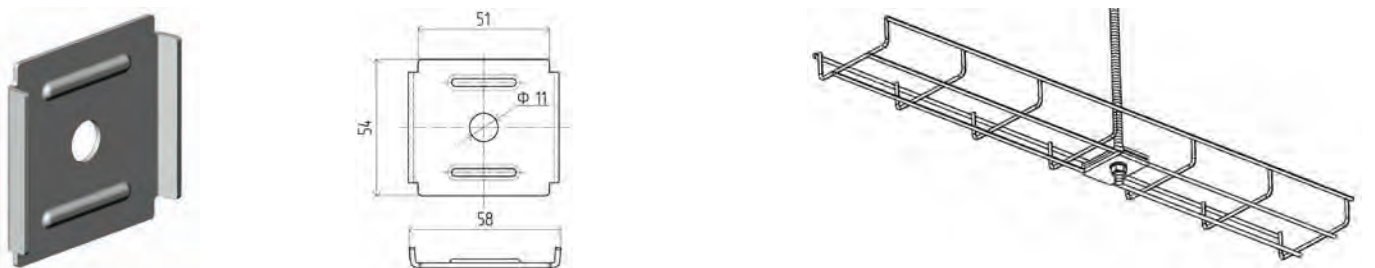

Тип	Артикул			Наименование	Толщина металла, мм	Упаковка, шт	Вес, кг/шт
	ZN	HDZ	AISI				
PPPL	300283	300283HDZ	300283AISI	Площадка подвеса проволочного лотка	1.5	200	0.03

Площадка PPPL предназначена для организации подвеса проволочного лотка к потолку, а также фиксации дополнительного оборудования. PPPL имеет отверстие для шпилек М6 и М8. Площадка используется попарно. Для фиксации рекомендуем использовать две гайки с буртиком.

МОНТАЖНАЯ ПЛАТА УНИВЕРСАЛЬНАЯ MPU

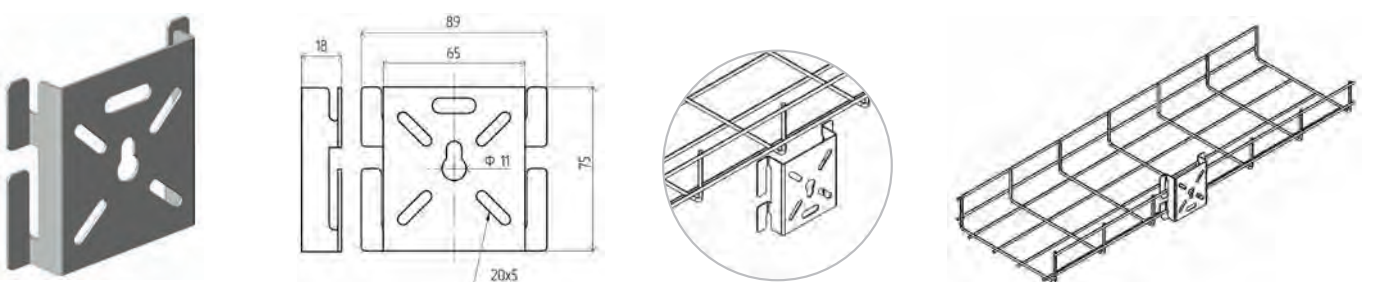

Тип	Артикул			Наименование	Толщина металла, мм	Упаковка, шт	Вес, кг/шт
	ZN	HDZ	AISI				
MPU	300284	300284HDZ	300284AISI	Монтажная плата универсальная	1.2	50	0.9

КУСАЧКИ KLPR

Тип	Артикул	Наименование	Вес, кг/шт
KLPR	300285	Кусачки лотка проволочного	1.6



* Масса изделия указана приблизительно, может изменяться в пределах $\pm 10\%$.

ПРИМЕРЫ МОНТАЖА ПРОВОЛОЧНОГО ЛОТКА

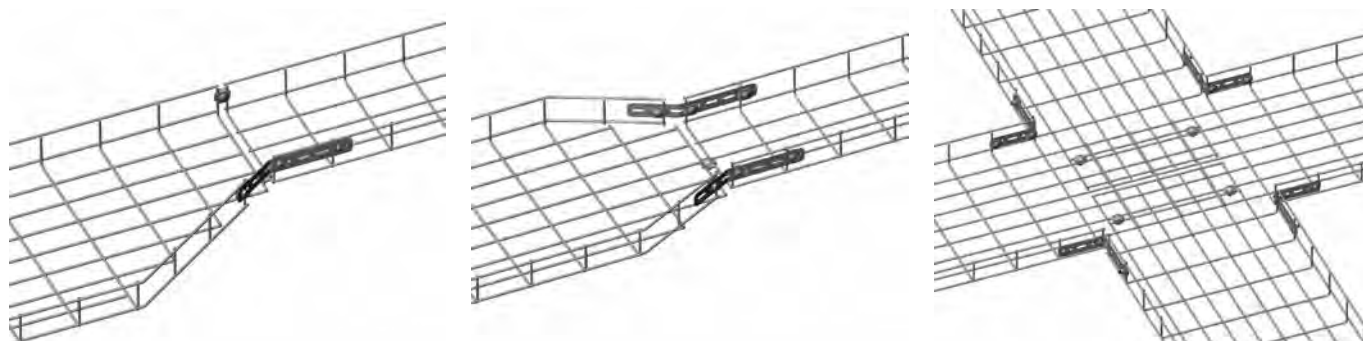
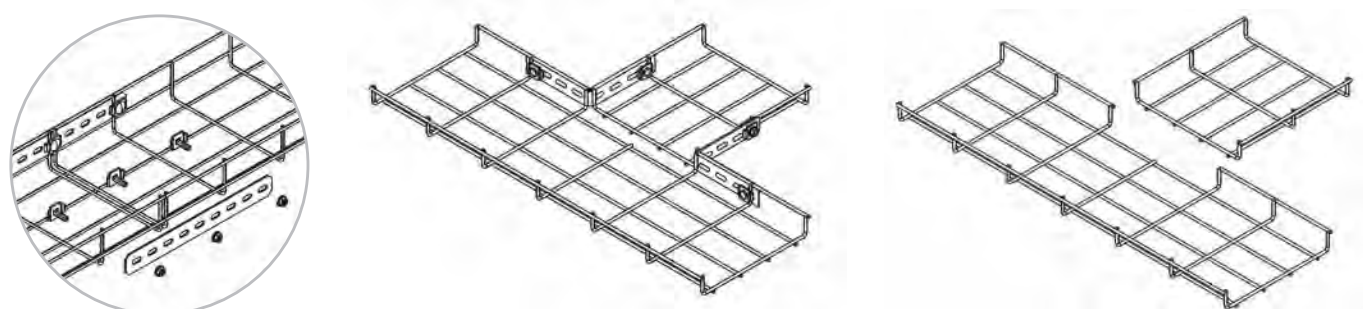
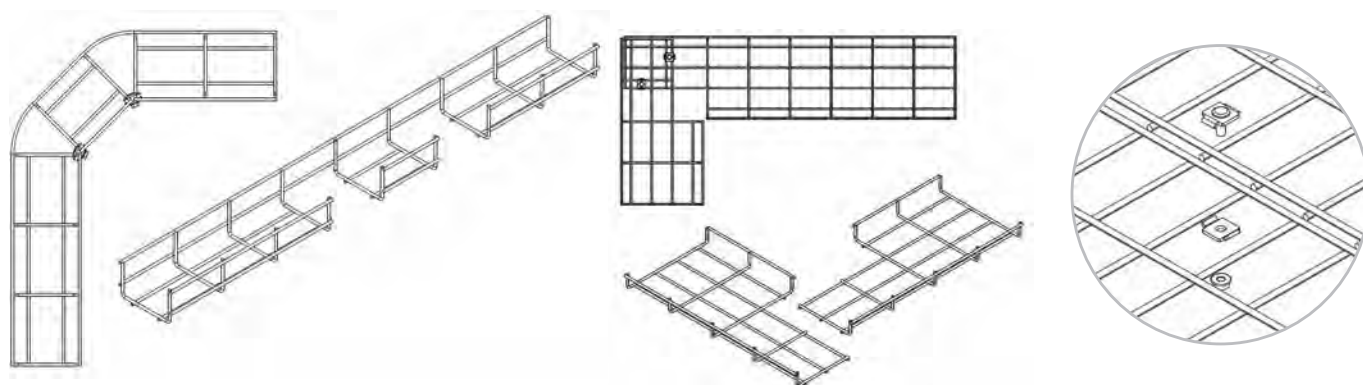
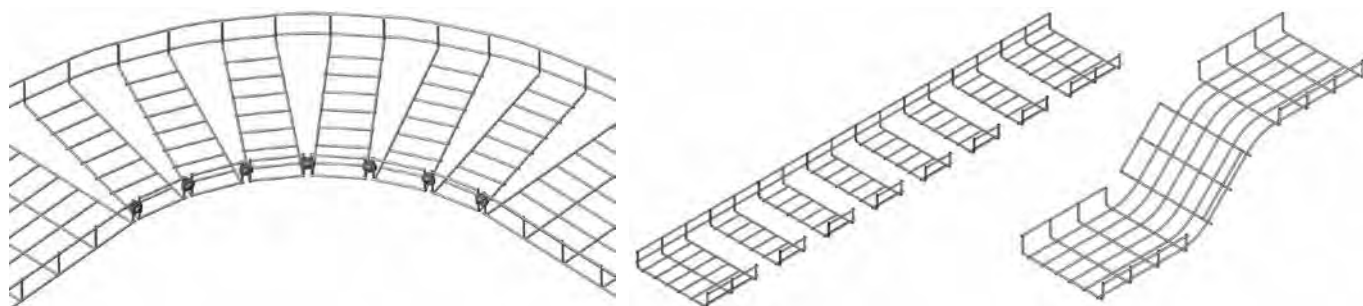



МОНТАЖНЫЕ СИСТЕМЫ STRUT

Условные обозначения

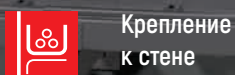

Крепление к стене



Крепление к потолку



Установка на пол



Длина изделия



Толщина изделия

Монтажная система кабельных трасс ЗКМК состоит из монтажных профилей, консолей, кронштейнов, потолочных подвесов, стоек и креплений. Система позволяет размещать лотки в помещениях со сложной конфигурацией, а также на открытом воздухе, включая районы с агрессивной и загрязненной атмосферой.

Монтажные профили STRUT С-образного сечения – основа монтажной системы для прокладки кабельных трасс, трубопроводов и монтажа дополнительного оборудования. Система монтажных элементов применяется совместно со всеми системами металлических лотков ЗКМК. С помощью профилей STRUT и канальных болтовых соединений можно быстро собирать подвесы и опоры различной конфигурации для размещения инженерных систем и оборудования без сварки. Система профилей STRUT позволяет легко модернизировать и развивать несущие конструкции кабельных трасс и инженерных систем здания. Система обладает высокой несущей способностью и универсальностью. Из профиля изготавливаются стойки, консольные кронштейны и траверсы, создаются комплексные решения для организации инженерной инфраструктуры объектов. Использование канальных гаек сокращает время монтажа до 40% по сравнению со сварными конструкциями. Профиль STRUT из металла 2,5 мм имеет зубчатую накатку на краях внутренних полок, которая полностью исключает продольное смещение установленных элементов. Для увеличения несущей способности конструкций рекомендуем использовать STRUT профиль без перфорации. Стандартная длина неперфорированного профиля 3000 и 6000 мм. Возможно изготовление профиля различной длины с шагом 100 мм.

Типы покрытий материалов

Толщина покрытия

Z	Гальваническое цинкование	8-15 микрон или 0.015 мм
ZN	Цинкование по методу Сендзимира	11-18 микрон или 0.018 мм
HDZ	Горячее цинкование методом погружения	от 40 до 150 микрон или 0.150 мм
AISI	Нержавеющая сталь	0.5 мм-2.0 мм
RAL	Порошковая окраска лотков	около 1.5 мм
M	Изделие без покрытия	

Внимание! Производитель имеет право вносить изменения в конструкцию изделий без ухудшения функциональных характеристик. Изделия выполнены в соответствии с ТУ 27.33.13-001-04958728-2016

ПРОФИЛЬ STRUT MS 414130P3 ПЕРФОРИРОВАННЫЙ ПО 3 СТОРОНАМ



Применение:

- монтаж консолей: KS 4121, KS 4141, KS 4162, KS 2x414
- крепление к стене
- крепление в подвес
- подвес лотков и световых приборов на шпильках
- в качестве кабеленесущих трасс для световых приборов

Характеристики:

- С-образный профиль
- толщина стали – 3.0 мм

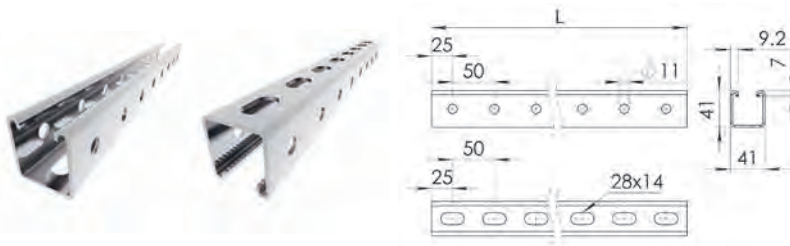

Тип	Артикул					Длина L, мм	Ширина А, мм	Высота Н, мм	Толщина S, мм	Вес, кг/шт
	ZN	HDZ	AISI	M	RAL					
MS 414130P3-6	3500272	3500272HDZ	-	3500272M	3500272RAL	6000	41.3	41.3	3.0	17.78
MS 414130P3-5	3500273	3500273HDZ	-	3500273M	3500273RAL	5000	41.3	41.3	3.0	14.81
MS 414130P3-4	3500274	3500274HDZ	-	3500274M	3500274RAL	4000	41.3	41.3	3.0	11.85
MS 414130P3-3	3500275	3500275HDZ	-	3500275M	3500275RAL	3000	41.3	41.3	3.0	8.89
MS 414130P3-29	35002103	35002103HDZ	-	35002103M	35002103RAL	2900	41.3	41.3	3.0	8.59
MS 414130P3-28	35002102	35002102HDZ	-	35002102M	35002102RAL	2800	41.3	41.3	3.0	8.30
MS 414130P3-27	35002101	35002101HDZ	-	35002101M	35002101RAL	2700	41.3	41.3	3.0	8.00
MS 414130P3-26	35002100	35002100HDZ	-	35002100M	35002100RAL	2600	41.3	41.3	3.0	7.70
MS 414130P3-25	3500299	3500299HDZ	-	3500299M	3500299RAL	2500	41.3	41.3	3.0	7.41
MS 414130P3-24	3500298	3500298HDZ	-	3500298M	3500298RAL	2400	41.3	41.3	3.0	7.11
MS 414130P3-23	3500297	3500297HDZ	-	3500297M	3500297RAL	2300	41.3	41.3	3.0	6.81
MS 414130P3-22	3500296	3500296HDZ	-	3500296M	3500296RAL	2200	41.3	41.3	3.0	6.52
MS 414130P3-21	3500295	3500295HDZ	-	3500295M	3500295RAL	2100	41.3	41.3	3.0	6.22
MS 414130P3-2	3500294	3500294HDZ	-	3500294M	3500294RAL	2000	41.3	41.3	3.0	5.93
MS 414130P3-19	3500293	3500293HDZ	-	3500293M	3500293RAL	1900	41.3	41.3	3.0	5.63
MS 414130P3-18	3500292	3500292HDZ	-	3500292M	3500292RAL	1800	41.3	41.3	3.0	5.33
MS 414130P3-17	3500291	3500291HDZ	-	3500291M	3500291RAL	1700	41.3	41.3	3.0	5.04
MS 414130P3-16	3500290	3500290HDZ	-	3500290M	3500290RAL	1600	41.3	41.3	3.0	4.74
MS 414130P3-15	3500289	3500289HDZ	-	3500289M	3500289RAL	1500	41.3	41.3	3.0	4.44
MS 414130P3-14	3500288	3500288AISI	-	3500288M	3500288RAL	1400	41.3	41.3	3.0	4.15
MS 414130P3-13	3500287	3500287AISI	-	3500287M	3500287RAL	1300	41.3	41.3	3.0	3.85
MS 414130P3-12	3500286	3500286AISI	-	3500286M	3500286RAL	1200	41.3	41.3	3.0	3.56
MS 414130P3-11	3500285	3500285AISI	-	3500285M	3500285RAL	1100	41.3	41.3	3.0	3.26
MS 414130P3-1	3500284	3500284HDZ	-	3500284M	3500284RAL	1000	41.3	41.3	3.0	2.96
MS 414130P3-09	3500283	3500283HDZ	-	3500283M	3500283RAL	900	41.3	41.3	3.0	2.67
MS 414130P3-08	3500282	3500282HDZ	-	3500282M	3500282RAL	800	41.3	41.3	3.0	2.37
MS 414130P3-07	3500281	3500281HDZ	-	3500281M	3500281RAL	700	41.3	41.3	3.0	2.07
MS 414130P3-06	3500280	3500280HDZ	-	3500280M	3500280RAL	600	41.3	41.3	3.0	1.78
MS 414130P3-05	3500279	3500279HDZ	-	3500279M	3500279RAL	300	41.3	41.3	3.0	1.48
MS 414130P3-04	3500278	3500278HDZ	-	3500278M	3500278RAL	400	41.3	41.3	3.0	1.19
MS 414130P3-03	3500277	3500277HDZ	-	3500277M	3500277RAL	300	41.3	41.3	3.0	0.89
MS 414130P3-02	3500276	3500276HDZ	-	3500276M	3500276RAL	200	41.3	41.3	3.0	0.59

Графики нагрузки

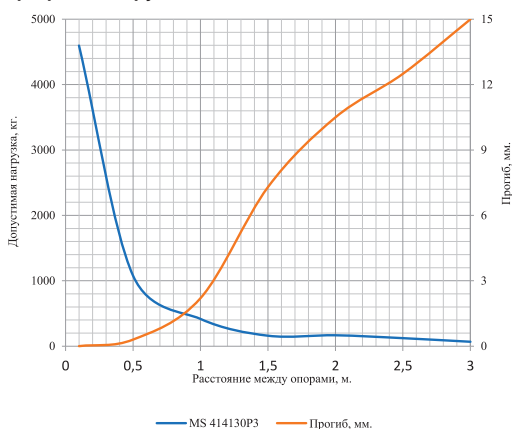

Условия расчета профиля

- для исполнений ZN, HDZ, RAL, M
- испытания по ГОСТ Р 52868
- схема нагружения, шарнирно закрепленный профиль длиной L (мм), с приложенной нагрузкой F (кг) по центру профиля;
- $[\sigma]=165$ Мпа – допустимые напряжения для холоднодеформированной стали с учетом коэффициента надежности по материалу
- нагрузки F (кг) и прогибы F (мм) рассчитаны с учетом того, что допустимые напряжения для стали $[\sigma]$ и максимальный прогиб, равный L/200, не превышаются

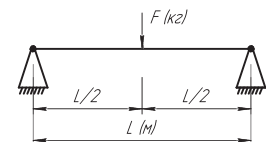

* Указана расчётная масса изделия без перфорации, может меняться в пределах +/- 10%

ПРОФИЛЬ STRUT MS 414125P3 ПЕРФОРИРОВАННЫЙ ПО 3 СТОРОНАМ



Применение:

- монтаж консолей: KS 4121, KS 4141, KS 4162, KS 2x4141
- крепление к стене
- крепление в подвес
- подвес лотков и световых приборов на шпильках
- в качестве кабеленесущих трасс для световых приборов

Характеристики:

- С-образный профиль
- толщина стали – 2.5 мм

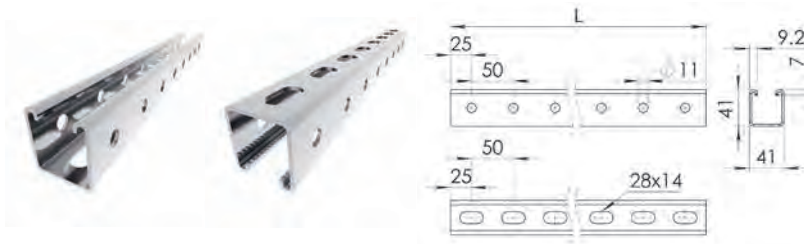

Тип	Артикул					Длина L, мм	Ширина А, мм	Высота Н, мм	Толщина S, мм	Вес, кг/шт
	ZN	HDZ	AISI	M	RAL					
MS 414125P3-6	500272	500272HDZ	500272AISI	500272M	500272RAL	6000	41.3	41.3	2.5	14.814
MS 414125P3-5	500273	500273HDZ	500273AISI	500273M	500273RAL	5000	41.3	41.3	2.5	12.345
MS 414125P3-4	500274	500274HDZ	500274AISI	500274M	500274RAL	4000	41.3	41.3	2.5	9.876
MS 414125P3-3	500275	500275HDZ	500275AISI	500275M	500275RAL	3000	41.3	41.3	2.5	7.407
MS 414125P3-29	5002103	5002103HDZ	5002103AISI	5002103M	5002103RAL	2900	41.3	41.3	2.5	7.160
MS 414125P3-28	5002102	5002102HDZ	5002102AISI	5002102M	5002102RAL	2800	41.3	41.3	2.5	6.913
MS 414125P3-27	5002101	5002101HDZ	5002101AISI	5002101M	5002101RAL	2700	41.3	41.3	2.5	6.666
MS 414125P3-26	5002100	5002100HDZ	5002100AISI	5002100M	5002100RAL	2600	41.3	41.3	2.5	6.419
MS 414125P3-25	500299	500299HDZ	500299AISI	500299M	500299RAL	2500	41.3	41.3	2.5	6.173
MS 414125P3-24	500298	500298HDZ	500298AISI	500298M	500298RAL	2400	41.3	41.3	2.5	5.926
MS 414125P3-23	500297	500297HDZ	500297AISI	500297M	500297RAL	2300	41.3	41.3	2.5	5.679
MS 414125P3-22	500296	500296HDZ	500296AISI	500296M	500296RAL	2200	41.3	41.3	2.5	5.432
MS 414125P3-21	500295	500295HDZ	500295AISI	500295M	500295RAL	2100	41.3	41.3	2.5	5.185
MS 414125P3-2	500294	500294HDZ	500294AISI	500294M	500294RAL	2000	41.3	41.3	2.5	4.938
MS 414125P3-19	500293	500293HDZ	500293AISI	500293M	500293RAL	1900	41.3	41.3	2.5	4.691
MS 414125P3-18	500292	500292HDZ	500292AISI	500292M	500292RAL	1800	41.3	41.3	2.5	4.444
MS 414125P3-17	500291	500291HDZ	500291AISI	500291M	500291RAL	1700	41.3	41.3	2.5	4.197
MS 414125P3-16	500290	500290HDZ	500290AISI	500290M	500290RAL	1600	41.3	41.3	2.5	3.950
MS 414125P3-15	500289	500289HDZ	500289AISI	500289M	500289RAL	1500	41.3	41.3	2.5	3.704
MS 414125P3-14	500288	500288HDZ	500288AISI	500288M	500288RAL	1400	41.3	41.3	2.5	3.457
MS 414125P3-13	500287	500287HDZ	500287AISI	500287M	500287RAL	1300	41.3	41.3	2.5	3.210
MS 414125P3-12	500286	500286HDZ	500286AISI	500286M	500286RAL	1200	41.3	41.3	2.5	2.963
MS 414125P3-11	500285	500285HDZ	500285AISI	500285M	500285RAL	1100	41.3	41.3	2.5	2.716
MS 414125P3-1	500284	500284HDZ	500284AISI	500284M	500284RAL	1000	41.3	41.3	2.5	2.469
MS 414125P3-09	500283	500283HDZ	500283AISI	500283M	500283RAL	900	41.3	41.3	2.5	2.222
MS 414125P3-08	500282	500282HDZ	500282AISI	500282M	500282RAL	800	41.3	41.3	2.5	1.975
MS 414125P3-07	500281	500281HDZ	500281AISI	500281M	500281RAL	700	41.3	41.3	2.5	1.728
MS 414125P3-06	500280	500280HDZ	500280AISI	500280M	500280RAL	600	41.3	41.3	2.5	1.481
MS 414125P3-05	500279	500279HDZ	500279AISI	500279M	500279RAL	500	41.3	41.3	2.5	1.235
MS 414125P3-04	500278	500278HDZ	500278AISI	500278M	500278RAL	400	41.3	41.3	2.5	0.988
MS 414125P3-03	500277	500277HDZ	500277AISI	500277M	500277RAL	300	41.3	41.3	2.5	0.741
MS 414125P3-02	500276	500276HDZ	500276AISI	500276M	500276RAL	200	41.3	41.3	2.5	0.494

Графики нагрузки

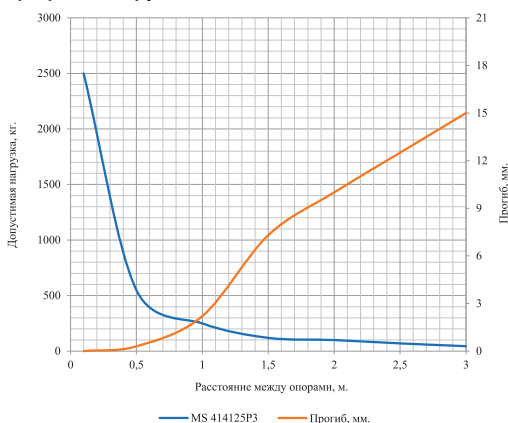

Условия расчета профиля

- для исполнений ZN, HDZ, RAL, M
- испытания по ГОСТ Р 52868
- схема нагружения, шарнирно закрепленный профиль длиной L (мм), с приложенной нагрузкой F (кг) по центру профиля
- $[\sigma]=165$ Мпа – допустимые напряжения для холоднодеформированной стали с учетом коэффициента надежности по материалу
- нагрузки F (кг) и прогибы F (мм) рассчитаны с учетом того, что допустимые напряжения для стали $[\sigma]$ и максимальный прогиб, равный L/200, не превышаются

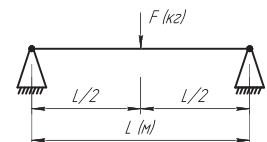

* Указана расчётная масса изделия без перфорации, может меняться в пределах +/- 10%

ПРОФИЛЬ STRUT – MS 41420P3 ПЕРФОРИРОВАННЫЙ ПО 3 СТОРОНАМ



Применение:

- монтаж консолей: KS 4121, KS 4141, KS 4162, KS 2x4141
- крепление к стене
- крепление в подвес
- подвес лотков и световых приборов на шпильках
- в качестве кабеленесущих трасс для световых приборов

Характеристики:

- С-образный профиль
- толщина стали – 2.0 мм

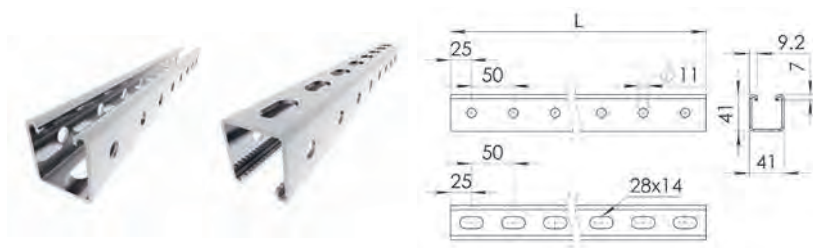

Тип	Артикул					Длина L, мм	Ширина А, мм	Высота Н, мм	Толщина S, мм	Вес, кг/шт
	ZN	HDZ	AISI	M	RAL					
MS 41420P3-6	500121	500121HDZ	500121AISI	500121M	500121RAL	6000	41.3	41.3	2.0	11.850
MS 41420P3-5	5001103	5001103HDZ	5001103AISI	5001103M	5001103RAL	5000	41.3	41.3	2.0	9.875
MS 41420P3-4	5001102	5001102HDZ	5001102AISI	5001102M	5001102RAL	4000	41.3	41.3	2.0	7.900
MS 41420P3-3	500122	500122HDZ	500122AISI	500122M	500122RAL	3000	41.3	41.3	2.0	5.925
MS 41420P3-29	5001101	5001101HDZ	5001101AISI	5001101M	5001101RAL	2900	41.3	41.3	2.0	5.728
MS 41420P3-28	5001100	5001100HDZ	5001100AISI	5001100M	5001100RAL	2800	41.3	41.3	2.0	5.530
MS 41420P3-27	500199	500199HDZ	500199AISI	500199M	500199RAL	2700	41.3	41.3	2.0	5.333
MS 41420P3-26	500198	500198HDZ	500198AISI	500198M	500198RAL	2600	41.3	41.3	2.0	5.135
MS 41420P3-25	500197	500197HDZ	500197AISI	500197M	500197RAL	2500	41.3	41.3	2.0	4.938
MS 41420P3-24	500196	500196HDZ	500196AISI	500196M	500196RAL	2400	41.3	41.3	2.0	4.740
MS 41420P3-23	500195	500195HDZ	500195AISI	500195M	500195RAL	2300	41.3	41.3	2.0	4.543
MS 41420P3-22	500194	500194HDZ	500194AISI	500194M	500194RAL	2200	41.3	41.3	2.0	4.345
MS 41420P3-21	500193	500193HDZ	500193AISI	500193M	500193RAL	2100	41.3	41.3	2.0	4.148
MS 41420P3-2	500192	500192HDZ	500192AISI	500192M	500192RAL	2000	41.3	41.3	2.0	3.950
MS 41420P3-19	500191	500191HDZ	500191AISI	500191M	500191RAL	1900	41.3	41.3	2.0	3.753
MS 41420P3-18	500190	500190HDZ	500190AISI	500190M	500190RAL	1800	41.3	41.3	2.0	3.555
MS 41420P3-17	500189	500189HDZ	500189AISI	500189M	500189RAL	1700	41.3	41.3	2.0	3.358
MS 41420P3-16	500188	500188HDZ	500188AISI	500188M	500188RAL	1600	41.3	41.3	2.0	3.160
MS 41420P3-15	500187	500187HDZ	500187AISI	500187M	500187RAL	1500	41.3	41.3	2.0	2.963
MS 41420P3-14	500186	500186HDZ	500186AISI	500186M	500186RAL	1400	41.3	41.3	2.0	2.765
MS 41420P3-13	500185	500185HDZ	500185AISI	500185M	500185RAL	1300	41.3	41.3	2.0	2.568
MS 41420P3-12	500184	500184HDZ	500184AISI	500184M	500184RAL	1200	41.3	41.3	2.0	2.370
MS 41420P3-11	500183	500183HDZ	500183AISI	500183M	500183RAL	1100	41.3	41.3	2.0	2.173
MS 41420P3-1	500182	500182HDZ	500182AISI	500182M	500182RAL	1000	41.3	41.3	2.0	1.975
MS 41420P3-09	500181	500181HDZ	500181AISI	500181M	500181RAL	900	41.3	41.3	2.0	1.778
MS 41420P3-08	500180	500180HDZ	500180AISI	500180M	500180RAL	800	41.3	41.3	2.0	1.580
MS 41420P3-07	500179	500179HDZ	500179AISI	500179M	500179RAL	700	41.3	41.3	2.0	1.383
MS 41420P3-06	500178	500178HDZ	500178AISI	500178M	500178RAL	600	41.3	41.3	2.0	1.185
MS 41420P3-05	500177	500177HDZ	500177AISI	500177M	500177RAL	500	41.3	41.3	2.0	0.988
MS 41420P3-04	500176	500176HDZ	500176AISI	500176M	500176RAL	400	41.3	41.3	2.0	0.790
MS 41420P3-03	500175	500175HDZ	500175AISI	500175M	500175RAL	300	41.3	41.3	2.0	0.593
MS 41420P3-02	500174	500174HDZ	500174AISI	500174M	500174RAL	200	41.3	41.3	2.0	0.395

Графики нагрузки

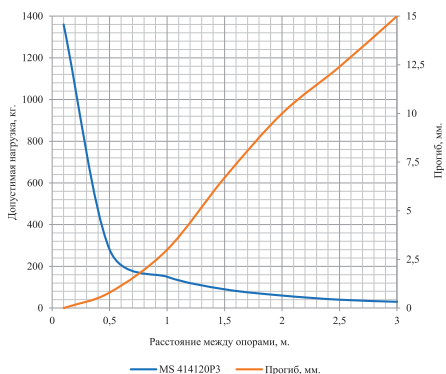

Условия расчета профиля

- для исполнений ZN, HDZ, RAL, M
- испытания по ГОСТ Р 52868
- схема нагружения, шарнирно закрепленный профиль длиной L (мм), с приложенной нагрузкой F (кг) по центру профиля
- $[\sigma]=165$ Мпа – допустимые напряжения для холоднодеформированной стали с учетом коэффициента надежности по материалу
- нагрузки F (кг) и прогибы F (мм) рассчитаны с учетом того, что допустимые напряжения для стали $[\sigma]$ и максимальный прогиб, равный L/200, не превышаются

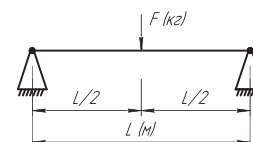

* Указана расчётная масса изделия без перфорации, может меняться в пределах +/- 10%

ПРОФИЛЬ STRUT – MS 414115P3 ПЕРФОРИРОВАННЫЙ ПО 3 СТОРОНАМ



Применение:

- монтаж консолей: KS 4121, KS 4141, KS 4162, KS 2x4141
- крепление к стене
- крепление в подвес
- подвес лотков и световых приборов на шпильках
- в качестве кабеленесущих трасс для световых приборов

Характеристики:

- С-образный профиль
- толщина стали – 1.5 мм

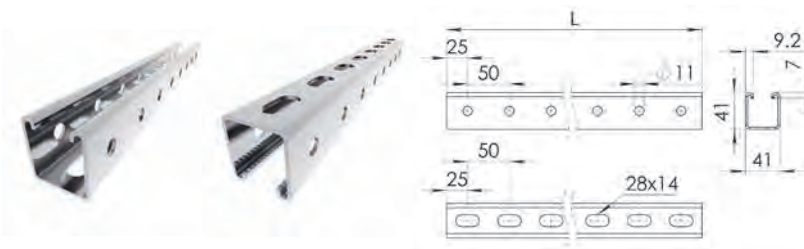

Тип	Артикул					Длина L, мм	Ширина А, мм	Высота Н, мм	Толщина S, мм	Вес, кг/шт
	ZN	HDZ	AISI	M	RAL					
MS 414115P3-6	500054	500054HDZ	500054AISI	500054M	500054RAL	6000	41.3	41.3	1.5	9.618
MS 414115P3-5	500053	500053HDZ	500053AISI	500053M	500053RAL	5000	41.3	41.3	1.5	8.015
MS 414115P3-4	500052	500052HDZ	500052AISI	500052M	500052RAL	4000	41.3	41.3	1.5	6.412
MS 414115P3-3	500051	500051HDZ	500051AISI	500051M	500051RAL	3000	41.3	41.3	1.5	4.809
MS 414115P3-29	500050	500050HDZ	500050AISI	500050M	500050RAL	2900	41.3	41.3	1.5	4.649
MS 414115P3-28	500049	500049HDZ	500049AISI	500049M	500049RAL	2800	41.3	41.3	1.5	4.488
MS 414115P3-27	500048	500048HDZ	500048AISI	500048M	500048RAL	2700	41.3	41.3	1.5	4.328
MS 414115P3-26	500047	500047HDZ	500047AISI	500047M	500047RAL	2600	41.3	41.3	1.5	4.168
MS 414115P3-25	500046	500046HDZ	500046AISI	500046M	500046RAL	2500	41.3	41.3	1.5	4.008
MS 414115P3-24	500045	500045HDZ	500045AISI	500045M	500045RAL	2400	41.3	41.3	1.5	3.847
MS 414115P3-23	500044	500044HDZ	500044AISI	500044M	500044RAL	2300	41.3	41.3	1.5	3.687
MS 414115P3-22	500043	500043HDZ	500043AISI	500043M	500043RAL	2200	41.3	41.3	1.5	3.527
MS 414115P3-21	500042	500042HDZ	500042AISI	500042M	500042RAL	2100	41.3	41.3	1.5	3.366
MS 414115P3-2	500041	500041HDZ	500041AISI	500041M	500041RAL	2000	41.3	41.3	1.5	3.206
MS 414115P3-19	500040	500040HDZ	500040AISI	500040M	500040RAL	1900	41.3	41.3	1.5	3.046
MS 414115P3-18	500039	500039HDZ	500039AISI	500039M	500039RAL	1800	41.3	41.3	1.5	2.885
MS 414115P3-17	500038	500038HDZ	500038AISI	500038M	500038RAL	1700	41.3	41.3	1.5	2.725
MS 414115P3-16	500037	500037HDZ	500037AISI	500037M	500037RAL	1600	41.3	41.3	1.5	2.565
MS 414115P3-15	500036	500036HDZ	500036AISI	500036M	500036RAL	1500	41.3	41.3	1.5	2.405
MS 414115P3-14	500035	500035HDZ	500035AISI	500035M	500035RAL	1400	41.3	41.3	1.5	2.244
MS 414115P3-13	500034	500034HDZ	500034AISI	500034M	500034RAL	1300	41.3	41.3	1.5	2.084
MS 414115P3-12	500033	500033HDZ	500033AISI	500033M	500033RAL	1200	41.3	41.3	1.5	1.924
MS 414115P3-11	500032	500032HDZ	500032AISI	500032M	500032RAL	1100	41.3	41.3	1.5	1.763
MS 414115P3-1	500031	500031HDZ	500031AISI	500031M	500031RAL	1000	41.3	41.3	1.5	1.603
MS 414115P3-09	500030	500030HDZ	500030AISI	500030M	500030RAL	900	41.3	41.3	1.5	1.443
MS 414115P3-08	500029	500029HDZ	500029AISI	500029M	500029RAL	800	41.3	41.3	1.5	1.282
MS 414115P3-07	500028	500028HDZ	500028AISI	500028M	500028RAL	700	41.3	41.3	1.5	1.122
MS 414115P3-06	500027	500027HDZ	500027AISI	500027M	500027RAL	600	41.3	41.3	1.5	0.962
MS 414115P3-05	500026	500026HDZ	500026AISI	500026M	500026RAL	500	41.3	41.3	1.5	0.802
MS 414115P3-04	500025	500025HDZ	500025AISI	500025M	500025RAL	400	41.3	41.3	1.5	0.641
MS 414115P3-03	500024	500024HDZ	500024AISI	500024M	500024RAL	300	41.3	41.3	1.5	0.481
MS 414115P3-02	500023	500023HDZ	500023AISI	500023M	500023RAL	200	41.3	41.3	1.5	0.321

Графики нагрузки

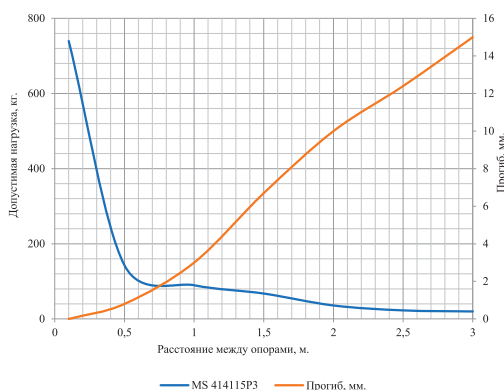

Условия расчета профиля

- для исполнений ZN, HDZ, RAL, M
- испытания по ГОСТ Р 52868
- схема нагружения, шарнирно закрепленный профиль длиной L (мм), с приложенной нагрузкой F (кг) по центру профиля
- $[\sigma]=165$ Мпа – допустимые напряжения для холоднодеформированной стали с учетом коэффициента надежности по материалу
- нагрузки F (кг) и прогибы F (мм) рассчитаны с учетом того, что допустимые напряжения для стали $[\sigma]$ и максимальный прогиб, равный L/200, не превышаются

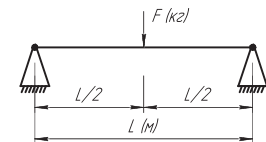

* Указана расчётная масса изделия без перфорации, может меняться в пределах +/- 10%

ПРОФИЛЬ STRUT – MS 41430P ПЕРФОРИРОВАННЫЙ

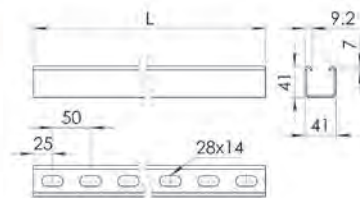

Применение:

- монтаж консолей: KS 4121, KS 4141, KS 4162, KS 2x4141
- крепление к стене
- крепление в подвес
- подвес лотков и световых приборов на шпильках
- в качестве кабеленесущих трасс для световых приборов

Характеристики:

- С-образный профиль
- толщина стали – 3.0 мм

Тип	Артикул					Длина L, мм	Ширина А, мм	Высота Н, мм	Толщина S, мм	Вес, кг/шт
	ZN	HDZ	AISI	M	RAL					
MS 41430P-6	3500201	3500201HDZ	-	3500201M	3500201RAL	6000	41.3	41.3	3.0	17.78
MS 41430P-5	3500228	3500228HDZ	-	3500228M	3500228RAL	5000	41.3	41.3	3.0	14.81
MS 41430P-4	3500241	3500241HDZ	-	3500241M	3500241RAL	4000	41.3	41.3	3.0	11.85
MS 41430P-3	3500202	3500202HDZ	-	3500202M	3500202RAL	3000	41.3	41.3	3.0	8.89
MS 41430P-29	3500240	3500240HDZ	-	3500240M	3500240RAL	2900	41.3	41.3	3.0	8.59
MS 41430P-28	3500239	3500239HDZ	-	3500239M	3500239RAL	2800	41.3	41.3	3.0	8.30
MS 41430P-27	3500238	3500238HDZ	-	3500238M	3500238RAL	2700	41.3	41.3	3.0	8.00
MS 41430P-26	3500237	3500237HDZ	-	3500237M	3500237RAL	2600	41.3	41.3	3.0	7.70
MS 41430P-25	3500236	3500236HDZ	-	3500236M	3500236RAL	2500	41.3	41.3	3.0	7.41
MS 41430P-24	3500227	3500227HDZ	-	3500227M	3500227RAL	2400	41.3	41.3	3.0	7.11
MS 41430P-23	3500235	3500235HDZ	-	3500235M	3500235RAL	2300	41.3	41.3	3.0	6.81
MS 41430P-22	3500234	3500234HDZ	-	3500234M	3500234RAL	2200	41.3	41.3	3.0	6.52
MS 41430P-21	3500233	3500233HDZ	-	3500233M	3500233RAL	2100	41.3	41.3	3.0	6.22
MS 41430P-2	3500203	3500203HDZ	-	3500203M	3500203RAL	2000	41.3	41.3	3.0	5.93
MS 41430P-19	3500232	3500232HDZ	-	3500232M	3500232RAL	1900	41.3	41.3	3.0	5.63
MS 41430P-18	3500224	3500224HDZ	-	3500224M	3500224RAL	1800	41.3	41.3	3.0	5.33
MS 41430P-17	3500231	3500231HDZ	-	3500231M	3500231RAL	1700	41.3	41.3	3.0	5.04
MS 41430P-16	3500230	3500230HDZ	-	3500230M	3500230RAL	1600	41.3	41.3	3.0	4.74
MS 41430P-15	3500204	3500204HDZ	-	3500204M	3500204RAL	1500	41.3	41.3	3.0	4.44
MS 41430P-14	3500229	3500229HDZ	-	3500229M	3500229RAL	1400	41.3	41.3	3.0	4.15
MS 41430P-13	3500226	3500226HDZ	-	3500226M	3500226RAL	1300	41.3	41.3	3.0	3.85
MS 41430P-12	3500223	3500223HDZ	-	3500223M	3500223RAL	1200	41.3	41.3	3.0	3.56
MS 41430P-11	3500225	3500225HDZ	-	3500225M	3500225RAL	1100	41.3	41.3	3.0	3.26
MS 41430P-1	3500205	3500205HDZ	-	3500205M	3500205RAL	1000	41.3	41.3	3.0	2.96
MS 41430P-09	3500206	3500206HDZ	-	3500206M	3500206RAL	900	41.3	41.3	3.0	2.67
MS 41430P-08	3500207	3500207HDZ	-	3500207M	3500207RAL	800	41.3	41.3	3.0	2.37
MS 41430P-07	3500208	3500208HDZ	-	3500208M	3500208RAL	700	41.3	41.3	3.0	2.07
MS 41430P-06	3500209	3500209HDZ	-	3500209M	3500209RAL	600	41.3	41.3	3.0	1.78
MS 41430P-05	3500210	3500210HDZ	-	3500210M	3500210RAL	300	41.3	41.3	3.0	1.48
MS 41430P-04	3500211	3500211HDZ	-	3500211M	3500211RAL	400	41.3	41.3	3.0	1.19
MS 41430P-03	3500212	3500212HDZ	-	3500212M	3500212RAL	300	41.3	41.3	3.0	0.89
MS 41430P-02	3500213	3500213HDZ	-	3500213M	3500213RAL	200	41.3	41.3	3.0	0.59

Графики нагрузки

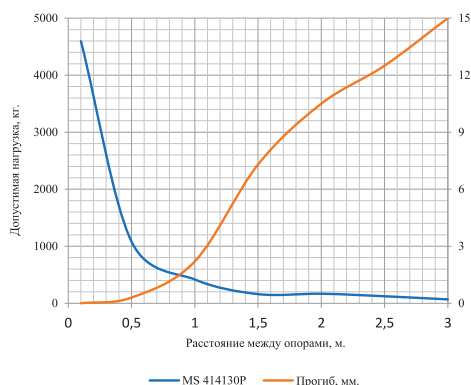

Условия расчета профиля

- для исполнений ZN, HDZ, RAL, M
- испытания по ГОСТ Р 52868
- схема нагружения, шарнирно закрепленный профиль длиной L (мм), с приложенной нагрузкой F (кг) по центру профиля
- $[\sigma]=165$ Мпа – допустимые напряжения для холоднодеформированной стали с учетом коэффициента надежности по материалу
- нагрузки F (кг) и прогибы F (мм) рассчитаны с учетом того, что допустимые напряжения для стали $[\sigma]$ и максимальный прогиб, равный L/200, не превышаются

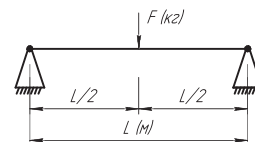

* Указана расчётная масса изделия без перфорации, может меняться в пределах +/- 10%

ПРОФИЛЬ STRUT – MS 414125P ПЕРФОРИРОВАННЫЙ



Применение:

- монтаж консолей: KS 4121, KS 4141, KS 4162, KS 2x4141
- крепление к стене
- крепление в подвес
- подвес лотков и световых приборов на шпильках
- в качестве кабеленесущих трасс для световых приборов

Характеристики:

- С-образный профиль
- толщина стали – 2.5 мм



Тип	Артикул					Длина L, мм	Ширина А, мм	Высота Н, мм	Толщина S, мм	Вес, кг/шт
	ZN	HDZ	AISI	M	RAL					
MS 414125P-6	500201	500201HDZ	500201AISI	500201M	500201RAL	6000	41.3	41.3	2.5	14.814
MS 414125P-5	500228	500228HDZ	500228AISI	500228M	500228RAL	5000	41.3	41.3	2.5	12.345
MS 414125P-4	500241	500241HDZ	500241AISI	500241M	500241RAL	4000	41.3	41.3	2.5	9.876
MS 414125P-3	500202	500202HDZ	500202AISI	500202M	500202RAL	3000	41.3	41.3	2.5	7.407
MS 414125P-29	500240	500240HDZ	500240AISI	500240M	500240RAL	2900	41.3	41.3	2.5	7.160
MS 414125P-28	500239	500239HDZ	500239AISI	500239M	500239RAL	2800	41.3	41.3	2.5	6.913
MS 414125P-27	500238	500238HDZ	500238AISI	500238M	500238RAL	2700	41.3	41.3	2.5	6.666
MS 414125P-26	500237	500237HDZ	500237AISI	500237M	500237RAL	2600	41.3	41.3	2.5	6.419
MS 414125P-25	500236	500236HDZ	500236AISI	500236M	500236RAL	2500	41.3	41.3	2.5	6.173
MS 414125P-24	500227	500227HDZ	500227AISI	500227M	500227RAL	2400	41.3	41.3	2.5	5.926
MS 414125P-23	500235	500235HDZ	500235AISI	500235M	500235RAL	2300	41.3	41.3	2.5	5.679
MS 414125P-22	500234	500234HDZ	500234AISI	500234M	500234RAL	2200	41.3	41.3	2.5	5.432
MS 414125P-21	500233	500233HDZ	500233AISI	500233M	500233RAL	2100	41.3	41.3	2.5	5.185
MS 414125P-2	500203	500203HDZ	500203AISI	500203M	500203RAL	2000	41.3	41.3	2.5	4.938
MS 414125P-19	500232	500232HDZ	500232AISI	500232M	500232RAL	1900	41.3	41.3	2.5	4.691
MS 414125P-18	500224	500224HDZ	500224AISI	500224M	500224RAL	1800	41.3	41.3	2.5	4.444
MS 414125P-17	500231	500231HDZ	500231AISI	500231M	500231RAL	1700	41.3	41.3	2.5	4.197
MS 414125P-16	500230	500230HDZ	500230AISI	500230M	500230RAL	1600	41.3	41.3	2.5	3.950
MS 414125P-15	500204	500204HDZ	500204AISI	500204M	500204RAL	1500	41.3	41.3	2.5	3.704
MS 414125P-14	500229	500229HDZ	500229AISI	500229M	500229RAL	1400	41.3	41.3	2.5	3.457
MS 414125P-13	500226	500226HDZ	500226AISI	500226M	500226RAL	1300	41.3	41.3	2.5	3.210
MS 414125P-12	500223	500223HDZ	500223AISI	500223M	500223RAL	1200	41.3	41.3	2.5	2.963
MS 414125P-11	500225	500225HDZ	500225AISI	500225M	500225RAL	1100	41.3	41.3	2.5	2.716
MS 414125P-1	500205	500205HDZ	500205AISI	500205M	500205RAL	1000	41.3	41.3	2.5	2.469
MS 414125P-09	500206	500206HDZ	500206AISI	500206M	500206RAL	900	41.3	41.3	2.5	2.222
MS 414125P-08	500207	500207HDZ	500207AISI	500207M	500207RAL	800	41.3	41.3	2.5	1.975
MS 414125P-07	500208	500208HDZ	500208AISI	500208M	500208RAL	700	41.3	41.3	2.5	1.728
MS 414125P-06	500209	500209HDZ	500209AISI	500209M	500209RAL	600	41.3	41.3	2.5	1.481
MS 414125P-05	500210	500210HDZ	500210AISI	500210M	500210RAL	500	41.3	41.3	2.5	1.235
MS 414125P-04	500211	500211HDZ	500211AISI	500211M	500211RAL	400	41.3	41.3	2.5	0.988
MS 414125P-03	500212	500212HDZ	500212AISI	500212M	500212RAL	300	41.3	41.3	2.5	0.741
MS 414125P-02	500213	500213HDZ	500213AISI	500213M	500213RAL	200	41.3	41.3	2.5	0.494

Графики нагрузки

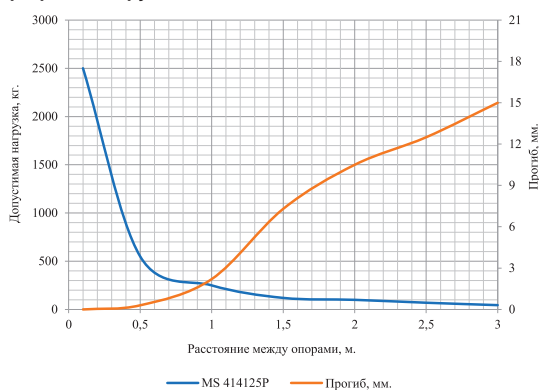

Условия расчета профиля

- для исполнений ZN, HDZ, RAL, M
- испытания по ГОСТ Р 52868
- схема нагружения, шарнирно закрепленный профиль длиной L (мм), с приложенной нагрузкой F (кг) по центру профиля
- $[\sigma]=165$ Мпа – допустимые напряжения для холоднодеформированной стали с учетом коэффициента надежности по материалу;
- нагрузки F (кг) и прогибы F (мм) рассчитаны с учетом того, что допустимые напряжения для стали $[\sigma]$ и максимальный прогиб, равный L/200, не превышаются

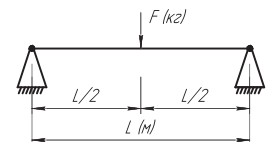

* Указана расчётная масса изделия без перфорации, может меняться в пределах +/- 10%

ПРОФИЛЬ STRUT – MS 41420P ПЕРФОРИРОВАННЫЙ



2.0 мм

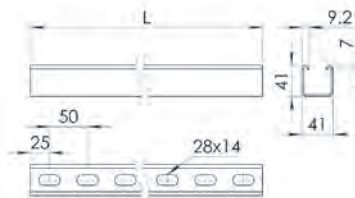

Применение:

- монтаж консолей: KS 4121, KS 4141, KS 4162, KS 2x4141
- крепление к стене
- крепление в подвес
- подвес лотков и световых приборов на шпильках
- в качестве кабеленесущих трасс для световых приборов

Характеристики:

- С-образный профиль
- толщина стали – 2.0 мм

Тип	Артикул					Длина L, мм	Ширина А, мм	Высота Н, мм	Толщина S, мм	Вес, кг/шт
	ZN	HDZ	AISI	M	RAL					
MS 41420P-6	500101	500101HDZ	500101AISI	500101M	500101RAL	6000	41.3	41.3	2.0	11.850
MS 41420P-5	500141	500141HDZ	500141AISI	500141M	500141RAL	5000	41.3	41.3	2.0	9.875
MS 41420P-4	500140	500140HDZ	500140AISI	500140M	500140RAL	4000	41.3	41.3	2.0	7.900
MS 41420P-3	500102	500102HDZ	500102AISI	500102M	500102RAL	3000	41.3	41.3	2.0	5.925
MS 41420P-29	500139	500139HDZ	500139AISI	500139M	500139RAL	2900	41.3	41.3	2.0	5.728
MS 41420P-28	500138	500138HDZ	500138AISI	500138M	500138RAL	2800	41.3	41.3	2.0	5.530
MS 41420P-27	500137	500137HDZ	500137AISI	500137M	500137RAL	2700	41.3	41.3	2.0	5.333
MS 41420P-26	500136	500136HDZ	500136AISI	500136M	500136RAL	2600	41.3	41.3	2.0	5.135
MS 41420P-25	500135	500135HDZ	500135AISI	500135M	500135RAL	2500	41.3	41.3	2.0	4.938
MS 41420P-24	500134	500134HDZ	500134AISI	500134M	500134RAL	2400	41.3	41.3	2.0	4.740
MS 41420P-23	500133	500133HDZ	500133AISI	500133M	500133RAL	2300	41.3	41.3	2.0	4.543
MS 41420P-22	500132	500132HDZ	500132AISI	500132M	500132RAL	2200	41.3	41.3	2.0	4.345
MS 41420P-21	500131	500131HDZ	500131AISI	500131M	500131RAL	2100	41.3	41.3	2.0	4.148
MS 41420P-2	500103	500103HDZ	500103AISI	500103M	500103RAL	2000	41.3	41.3	2.0	3.950
MS 41420P-19	500130	500130HDZ	500130AISI	500130M	500130RAL	1900	41.3	41.3	2.0	3.753
MS 41420P-18	500129	500129HDZ	500129AISI	500129M	500129RAL	1800	41.3	41.3	2.0	3.555
MS 41420P-17	500128	500128HDZ	500128AISI	500128M	500128RAL	1700	41.3	41.3	2.0	3.358
MS 41420P-16	500127	500127HDZ	500127AISI	500127M	500127RAL	1600	41.3	41.3	2.0	3.160
MS 41420P-15	500104	500104HDZ	500104AISI	500104M	500104RAL	1500	41.3	41.3	2.0	2.963
MS 41420P-14	500126	500126HDZ	500126AISI	500126M	500126RAL	1400	41.3	41.3	2.0	2.765
MS 41420P-13	500125	500125HDZ	500125AISI	500125M	500125RAL	1300	41.3	41.3	2.0	2.568
MS 41420P-12	500124	500124HDZ	500124AISI	500124M	500124RAL	1200	41.3	41.3	2.0	2.370
MS 41420P-11	500123	500123HDZ	500123AISI	500123M	500123RAL	1100	41.3	41.3	2.0	2.173
MS 41420P-1	500105	500105HDZ	500105AISI	500105M	500105RAL	1000	41.3	41.3	2.0	1.975
MS 41420P-09	500106	500106HDZ	500106AISI	500106M	500106RAL	900	41.3	41.3	2.0	1.778
MS 41420P-08	500107	500107HDZ	500107AISI	500107M	500107RAL	800	41.3	41.3	2.0	1.580
MS 41420P-07	500108	500108HDZ	500108AISI	500108M	500108RAL	700	41.3	41.3	2.0	1.383
MS 41420P-06	500109	500109HDZ	500109AISI	500109M	500109RAL	600	41.3	41.3	2.0	1.185
MS 41420P-05	500110	500110HDZ	500110AISI	500110M	500110RAL	500	41.3	41.3	2.0	0.988
MS 41420P-04	500111	500111HDZ	500111AISI	500111M	500111RAL	400	41.3	41.3	2.0	0.790
MS 41420P-03	500112	500112HDZ	500112AISI	500112M	500112RAL	300	41.3	41.3	2.0	0.593
MS 41420P-02	500113	500113HDZ	500113AISI	500113M	500113RAL	200	41.3	41.3	2.0	0.395

Графики нагрузки

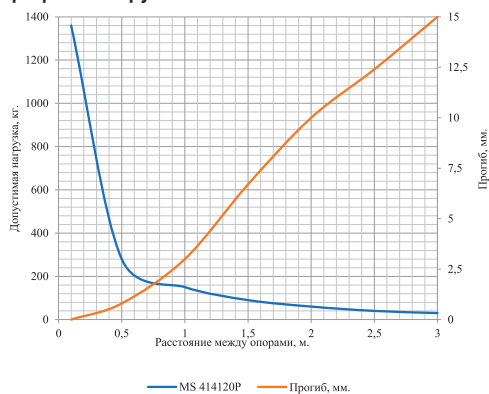

Условия расчета профиля

- для исполнений ZN, HDZ, RAL, M
- испытания по ГОСТ Р 52868
- схема нагружения, шарнирно закрепленный профиль длиной L (мм), с приложенной нагрузкой F (кг) по центру профиля
- $[\sigma]=165$ Мпа – допустимые напряжения для холоднодеформированной стали с учетом коэффициента надежности по материалу
- нагрузки F (кг) и прогибы F (мм) рассчитаны с учетом того, что допустимые напряжения для стали $[\sigma]$ и максимальный прогиб, равный L/200, не превышаются

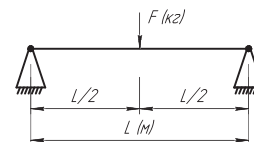

* Указана расчётная масса изделия без перфорации, может меняться в пределах +/- 10%

ПРОФИЛЬ STRUT – MS 414115P ПЕРФОРИРОВАННЫЙ



1.5 мм

Применение:

- монтаж консолей: KS 4121, KS 4141, KS 4162, KS 2x4141
- крепление к стене
- крепление в подвес
- подвес лотков и световых приборов на шпильках
- в качестве кабеленесущих трасс для световых приборов

Характеристики:

- С-образный профиль
- толщина стали – 1.5 мм



Тип	Артикул					Длина L, мм	Ширина А, мм	Высота Н, мм	Толщина S, мм	Вес, кг/шт
	ZN	HDZ	AISI	M	RAL					
MS 414115P-6	500001	500001HDZ	500001AISI	500001M	500001RAL	6000	41.3	41.3	1.5	9.618
MS 414115P-5	500073	500073HDZ	500073AISI	500073M	500073RAL	5000	41.3	41.3	1.5	8.015
MS 414115P-4	500072	500072HDZ	500072AISI	500072M	500072RAL	4000	41.3	41.3	1.5	6.412
MS 414115P-3	500002	500002HDZ	500002AISI	500002M	500002RAL	3000	41.3	41.3	1.5	4.809
MS 414115P-29	500071	500071HDZ	500071AISI	500071M	500071RAL	2900	41.3	41.3	1.5	4.649
MS 414115P-28	500070	500070HDZ	500070AISI	500070M	500070RAL	2800	41.3	41.3	1.5	4.488
MS 414115P-27	500069	500069HDZ	500069AISI	500069M	500069RAL	2700	41.3	41.3	1.5	4.328
MS 414115P-26	500068	500068HDZ	500068AISI	500068M	500068RAL	2600	41.3	41.3	1.5	4.168
MS 414115P-25	500067	500067HDZ	500067AISI	500067M	500067RAL	2500	41.3	41.3	1.5	4.008
MS 414115P-24	500066	500066HDZ	500066AISI	500066M	500066RAL	2400	41.3	41.3	1.5	3.847
MS 414115P-23	500065	500065HDZ	500065AISI	500065M	500065RAL	2300	41.3	41.3	1.5	3.687
MS 414115P-22	500064	500064HDZ	500064AISI	500064M	500064RAL	2200	41.3	41.3	1.5	3.527
MS 414115P-21	500063	500063HDZ	500063AISI	500063M	500063RAL	2100	41.3	41.3	1.5	3.366
MS 414115P-2	500003	500003HDZ	500003AISI	500003M	500003RAL	2000	41.3	41.3	1.5	3.206
MS 414115P-19	500062	500062HDZ	500062AISI	500062M	500062RAL	1900	41.3	41.3	1.5	3.046
MS 414115P-18	500061	500061HDZ	500061AISI	500061M	500061RAL	1800	41.3	41.3	1.5	2.885
MS 414115P-17	500060	500060HDZ	500060AISI	500060M	500060RAL	1700	41.3	41.3	1.5	2.725
MS 414115P-16	500059	500059HDZ	500059AISI	500059M	500059RAL	1600	41.3	41.3	1.5	2.565
MS 414115P-15	500004	500004HDZ	500004AISI	500004M	500004RAL	1500	41.3	41.3	1.5	2.405
MS 414115P-14	500058	500058HDZ	500058AISI	500058M	500058RAL	1400	41.3	41.3	1.5	2.244
MS 414115P-13	500057	500057HDZ	500057AISI	500057M	500057RAL	1300	41.3	41.3	1.5	2.084
MS 414115P-12	500056	500056HDZ	500056AISI	500056M	500056RAL	1200	41.3	41.3	1.5	1.924
MS 414115P-11	500055	500055HDZ	500055AISI	500055M	500055RAL	1100	41.3	41.3	1.5	1.763
MS 414115P-1	500005	500005HDZ	500005AISI	500005M	500005RAL	1000	41.3	41.3	1.5	1.603
MS 414115P-09	500006	500006HDZ	500006AISI	500006M	500006RAL	900	41.3	41.3	1.5	1.443
MS 414115P-08	500007	500007HDZ	500007AISI	500007M	500007RAL	800	41.3	41.3	1.5	1.282
MS 414115P-07	500008	500008HDZ	500008AISI	500008M	500008RAL	700	41.3	41.3	1.5	1.122
MS 414115P-06	500009	500009HDZ	500009AISI	500009M	500009RAL	600	41.3	41.3	1.5	0.962
MS 414115P-05	500010	500010HDZ	500010AISI	500010M	500010RAL	500	41.3	41.3	1.5	0.802
MS 414115P-04	500011	500011HDZ	500011AISI	500011M	500011RAL	400	41.3	41.3	1.5	0.641
MS 414115P-03	500012	500012HDZ	500012AISI	500012M	500012RAL	300	41.3	41.3	1.5	0.481
MS 414115P-02	500013	500013HDZ	500013AISI	500013M	500013RAL	200	41.3	41.3	1.5	0.321

Графики нагрузки

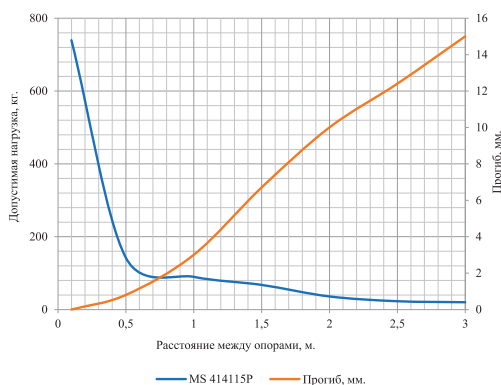

Условия расчета профиля

- для исполнений ZN, HDZ, RAL, M
- испытания по ГОСТ Р 52868
- схема нагружения, шарнирно закрепленный профиль длиной L (мм), с приложенной нагрузкой F (кг) по центру профиля
- $[\sigma]=165$ Мпа – допустимые напряжения для холоднодеформированной стали с учетом коэффициента на дежности по материалу
- нагрузки F (кг) и прогибы F (мм) рассчитаны с учетом того, что допустимые напряжения для стали $[\sigma]$ и максимальный прогиб, равный $L/200$, не превышаются

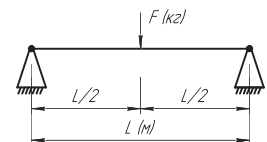

* Указана расчётная масса изделия без перфорации, может меняться в пределах +/- 10%

ПРОФИЛЬ STRUT – MS 414130 НЕПЕРФОРИРОВАННЫЙ



3.0 мм

Применение:

- монтаж консолей: KS 4121, KS 4141, KS 4162, KS 2x4141
- крепление к стене
- крепление в подвес
- подвес лотков и световых приборов на шпильках
- в качестве кабеленесущих трасс для световых приборов

Характеристики:

- С-образный профиль
- толщина стали – 3.0 мм



Тип	Артикул					Длина L, мм	Ширина А, мм	Высота Н, мм	Толщина S, мм	Вес, кг/шт
	ZN	HDZ	AISI	M	RAL					
MS 414130-6	3500221	3500221HDZ	-	3500221M	3500221RAL	6000	41.3	41.3	3.0	17.78
MS 414130-5	3500243	3500243HDZ	-	3500243M	3500243RAL	5000	41.3	41.3	3.0	14.81
MS 414130-4	3500242	3500242HDZ	-	3500242M	3500242RAL	4000	41.3	41.3	3.0	11.85
MS 414130-3	3500222	3500222HDZ	-	3500222M	3500222RAL	3000	41.3	41.3	3.0	8.89
MS 414130-29	3500271	3500271HDZ	-	3500271M	3500271RAL	2900	41.3	41.3	3.0	8.59
MS 414130-28	3500270	3500270HDZ	-	3500270M	3500270RAL	2800	41.3	41.3	3.0	8.30
MS 414130-27	3500269	3500269HDZ	-	3500269M	3500269RAL	2700	41.3	41.3	3.0	8.00
MS 414130-26	3500268	3500268HDZ	-	3500268M	3500268RAL	2600	41.3	41.3	3.0	7.70
MS 414130-25	3500267	3500267HDZ	-	3500267M	3500267RAL	2500	41.3	41.3	3.0	7.41
MS 414130-24	3500266	3500266HDZ	-	3500266M	3500266RAL	2400	41.3	41.3	3.0	7.11
MS 414130-23	3500265	3500265HDZ	-	3500265M	3500265RAL	2300	41.3	41.3	3.0	6.81
MS 414130-22	3500264	3500264HDZ	-	3500264M	3500264RAL	2200	41.3	41.3	3.0	6.52
MS 414130-21	3500263	3500263HDZ	-	3500263M	3500263RAL	2100	41.3	41.3	3.0	6.22
MS 414130-2	3500262	3500262HDZ	-	3500262M	3500262RAL	2000	41.3	41.3	3.0	5.93
MS 414130-19	3500261	3500261HDZ	-	3500261M	3500261RAL	1900	41.3	41.3	3.0	5.63
MS 414130-18	3500260	3500260HDZ	-	3500260M	3500260RAL	1800	41.3	41.3	3.0	5.33
MS 414130-17	3500259	3500259HDZ	-	3500259M	3500259RAL	1700	41.3	41.3	3.0	5.04
MS 414130-16	3500258	3500258HDZ	-	3500258M	3500258RAL	1600	41.3	41.3	3.0	4.74
MS 414130-15	3500257	3500257HDZ	-	3500257M	3500257RAL	1500	41.3	41.3	3.0	4.44
MS 414130-14	3500256	3500256HDZ	-	3500256M	3500256RAL	1400	41.3	41.3	3.0	4.15
MS 414130-13	3500255	3500255HDZ	-	3500255M	3500255RAL	1300	41.3	41.3	3.0	3.85
MS 414130-12	3500254	3500254HDZ	-	3500254M	3500254RAL	1200	41.3	41.3	3.0	3.56
MS 414130-11	3500253	3500253HDZ	-	3500253M	3500253RAL	1100	41.3	41.3	3.0	3.26
MS 414130-1	3500252	3500252HDZ	-	3500252M	3500252RAL	1000	41.3	41.3	3.0	2.96
MS 414130-09	3500251	3500251HDZ	-	3500251M	3500251RAL	900	41.3	41.3	3.0	2.67
MS 414130-08	3500250	3500250HDZ	-	3500250M	3500250RAL	800	41.3	41.3	3.0	2.37
MS 414130-07	3500249	3500249HDZ	-	3500249M	3500249RAL	700	41.3	41.3	3.0	2.07
MS 414130-06	3500248	3500248HDZ	-	3500248M	3500248RAL	600	41.3	41.3	3.0	1.78
MS 414130-05	3500247	3500247HDZ	-	3500247M	3500247RAL	300	41.3	41.3	3.0	1.48
MS 414130-04	3500246	3500246HDZ	-	3500246M	3500246RAL	400	41.3	41.3	3.0	1.19
MS 414130-03	3500245	3500245HDZ	-	3500245M	3500245RAL	300	41.3	41.3	3.0	0.89
MS 414130-02	3500244	3500244HDZ	-	3500244M	3500244RAL	200	41.3	41.3	3.0	0.59

Графики нагрузки

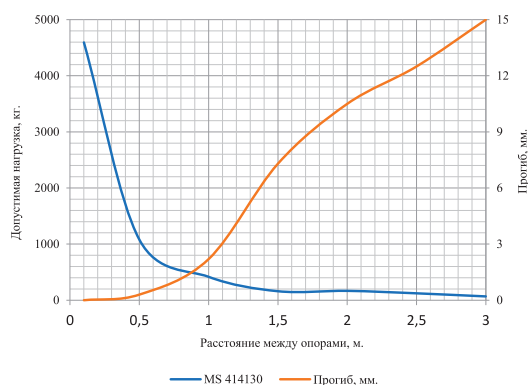

Условия расчета профиля

- для исполнений ZN, HDZ, RAL, M
- испытания по ГОСТ Р 52868
- схема нагружения, шарнирно закрепленный профиль длиной L (мм), с приложенной нагрузкой F (кг) по центру профиля
- $[\sigma]=165$ Мпа – допустимые напряжения для холоднодеформированной стали с учетом коэффициента надежности по материалу
- нагрузки F (кг) и прогибы F (мм) рассчитаны с учетом того, что допустимые напряжения для стали $[\sigma]$ и максимальный прогиб, равный L/200, не превышаются

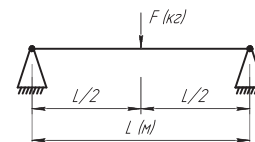

* Указана расчётная масса изделия без перфорации, может меняться в пределах +/- 10%

ПРОФИЛЬ STRUT – MS 414125 НЕПЕРФОРИРОВАННЫЙ



Применение:

- монтаж консолей: KS 4121, KS 4141, KS 4162, KS 2x4141
- крепление к стене
- крепление в подвес
- подвес лотков и световых приборов на шпильках
- в качестве кабеленесущих трасс для световых приборов

Характеристики:

- С-образный профиль
- толщина стали – 2.5 мм

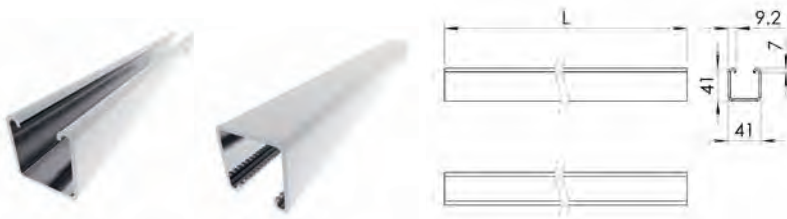

Тип	Артикул					Длина L, мм	Ширина А, мм	Высота Н, мм	Толщина S, мм	Вес, кг/шт
	ZN	HDZ	AISI	M	RAL					
MS 414125-6	500221	500221HDZ	500221AISI	500221M	500221RAL	6000	41.3	41.3	2.5	14.814
MS 414125-5	500243	500243HDZ	500243AISI	500243M	500243RAL	5000	41.3	41.3	2.5	12.345
MS 414125-4	500242	500242HDZ	500242AISI	500242M	500242RAL	4000	41.3	41.3	2.5	9.876
MS 414125-3	500222	500222HDZ	500222AISI	500222M	500222RAL	3000	41.3	41.3	2.5	7.407
MS 414125-29	500271	500271HDZ	500271AISI	500271M	500271RAL	2900	41.3	41.3	2.5	7.160
MS 414125-28	500270	500270HDZ	500270AISI	500270M	500270RAL	2800	41.3	41.3	2.5	6.913
MS 414125-27	500269	500269HDZ	500269AISI	500269M	500269RAL	2700	41.3	41.3	2.5	6.666
MS 414125-26	500268	500268HDZ	500268AISI	500268M	500268RAL	2600	41.3	41.3	2.5	6.419
MS 414125-25	500267	500267HDZ	500267AISI	500267M	500267RAL	2500	41.3	41.3	2.5	6.173
MS 414125-24	500266	500266HDZ	500266AISI	500266M	500266RAL	2400	41.3	41.3	2.5	5.926
MS 414125-23	500265	500265HDZ	500265AISI	500265M	500265RAL	2300	41.3	41.3	2.5	5.679
MS 414125-22	500264	500264HDZ	500264AISI	500264M	500264RAL	2200	41.3	41.3	2.5	5.432
MS 414125-21	500263	500263HDZ	500263AISI	500263M	500263RAL	2100	41.3	41.3	2.5	5.185
MS 414125-2	500262	500262HDZ	500262AISI	500262M	500262RAL	2000	41.3	41.3	2.5	4.938
MS 414125-19	500261	500261HDZ	500261AISI	500261M	500261RAL	1900	41.3	41.3	2.5	4.691
MS 414125-18	500260	500260HDZ	500260AISI	500260M	500260RAL	1800	41.3	41.3	2.5	4.444
MS 414125-17	500259	500259HDZ	500259AISI	500259M	500259RAL	1700	41.3	41.3	2.5	4.197
MS 414125-16	500258	500258HDZ	500258AISI	500258M	500258RAL	1600	41.3	41.3	2.5	3.950
MS 414125-15	500257	500257HDZ	500257AISI	500257M	500257RAL	1500	41.3	41.3	2.5	3.704
MS 414125-14	500256	500256HDZ	500256AISI	500256M	500256RAL	1400	41.3	41.3	2.5	3.457
MS 414125-13	500255	500255HDZ	500255AISI	500255M	500255RAL	1300	41.3	41.3	2.5	3.210
MS 414125-12	500254	500254HDZ	500254AISI	500254M	500254RAL	1200	41.3	41.3	2.5	2.963
MS 414125-11	500253	500253HDZ	500253AISI	500253M	500253RAL	1100	41.3	41.3	2.5	2.716
MS 414125-1	500252	500252HDZ	500252AISI	500252M	500252RAL	1000	41.3	41.3	2.5	2.469
MS 414125-09	500251	500251HDZ	500251AISI	500251M	500251RAL	900	41.3	41.3	2.5	2.222
MS 414125-08	500250	500250HDZ	500250AISI	500250M	500250RAL	800	41.3	41.3	2.5	1.975
MS 414125-07	500249	500249HDZ	500249AISI	500249M	500249RAL	700	41.3	41.3	2.5	1.728
MS 414125-06	500248	500248HDZ	500248AISI	500248M	500248RAL	600	41.3	41.3	2.5	1.481
MS 414125-05	500247	500247HDZ	500247AISI	500247M	500247RAL	500	41.3	41.3	2.5	1.235
MS 414125-04	500246	500246HDZ	500246AISI	500246M	500246RAL	400	41.3	41.3	2.5	0.988
MS 414125-03	500245	500245HDZ	500245AISI	500245M	500245RAL	300	41.3	41.3	2.5	0.741
MS 414125-02	500244	500244HDZ	500244AISI	500244M	500244RAL	200	41.3	41.3	2.5	0.494

Графики нагрузки

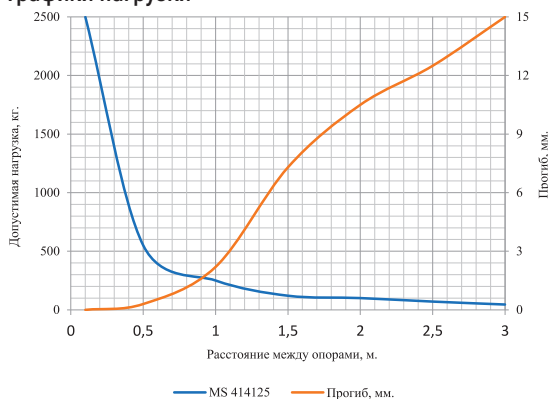

Условия расчета профиля

- для исполнений ZN, HDZ, RAL, M
- испытания по ГОСТ Р 52868
- схема нагружения, шарнирно закрепленный профиль длиной L (мм), с приложенной нагрузкой F (кг) по центру профиля
- $[\sigma]=165$ Мпа – допустимые напряжения для холоднодеформированной стали с учетом коэффициента надежности по материалу
- нагрузки F (кг) и прогибы F (мм) рассчитаны с учетом того, что допустимые напряжения для стали $[\sigma]$ и максимальный прогиб, равный L/200, не превышаются

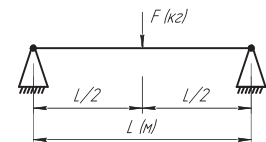

* Указана расчётная масса изделия без перфорации, может меняться в пределах +/- 10%

ПРОФИЛЬ STRUT – MS 41420 НЕПЕРФОРИРОВАННЫЙ



2.0 мм

Применение:

- монтаж консолей: KS 4121, KS 4141, KS 4162, KS 2x4141
- крепление к стене
- крепление в подвес
- подвес лотков и световых приборов на шпильках
- в качестве кабеленесущих трасс для световых приборов

Характеристики:

- С-образный профиль
- толщина стали – 2.0 мм



Тип	Артикул					Длина L, мм	Ширина А, мм	Высота Н, мм	Толщина S, мм	Вес, кг/шт
	ZN	HDZ	AISI	M	RAL					
MS 41420-6	500121	500121HDZ	500121AISI	500121M	500121RAL	6000	41.3	41.3	2.0	11.850
MS 41420-5	5001103	5001103HDZ	5001103AISI	5001103M	5001103RAL	5000	41.3	41.3	2.0	9.875
MS 41420-4	5001102	5001102HDZ	5001102AISI	5001102M	5001102RAL	4000	41.3	41.3	2.0	7.900
MS 41420-3	500122	500122HDZ	500122AISI	500122M	500122RAL	3000	41.3	41.3	2.0	5.925
MS 41420-29	5001101	5001101HDZ	5001101AISI	5001101M	5001101RAL	2900	41.3	41.3	2.0	5.728
MS 41420-28	5001100	5001100HDZ	5001100AISI	5001100M	5001100RAL	2800	41.3	41.3	2.0	5.530
MS 41420-27	500199	500199HDZ	500199AISI	500199M	500199RAL	2700	41.3	41.3	2.0	5.333
MS 41420-26	500198	500198HDZ	500198AISI	500198M	500198RAL	2600	41.3	41.3	2.0	5.135
MS 41420-25	500197	500197HDZ	500197AISI	500197M	500197RAL	2500	41.3	41.3	2.0	4.938
MS 41420-24	500196	500196HDZ	500196AISI	500196M	500196RAL	2400	41.3	41.3	2.0	4.740
MS 41420-23	500195	500195HDZ	500195AISI	500195M	500195RAL	2300	41.3	41.3	2.0	4.543
MS 41420-22	500194	500194HDZ	500194AISI	500194M	500194RAL	2200	41.3	41.3	2.0	4.345
MS 41420-21	500193	500193HDZ	500193AISI	500193M	500193RAL	2100	41.3	41.3	2.0	4.148
MS 41420-2	500192	500192HDZ	500192AISI	500192M	500192RAL	2000	41.3	41.3	2.0	3.950
MS 41420-19	500191	500191HDZ	500191AISI	500191M	500191RAL	1900	41.3	41.3	2.0	3.753
MS 41420-18	500190	500190HDZ	500190AISI	500190M	500190RAL	1800	41.3	41.3	2.0	3.555
MS 41420-17	500189	500189HDZ	500189AISI	500189M	500189RAL	1700	41.3	41.3	2.0	3.358
MS 41420-16	500188	500188HDZ	500188AISI	500188M	500188RAL	1600	41.3	41.3	2.0	3.160
MS 41420-15	500187	500187HDZ	500187AISI	500187M	500187RAL	1500	41.3	41.3	2.0	2.963
MS 41420-14	500186	500186HDZ	500186AISI	500186M	500186RAL	1400	41.3	41.3	2.0	2.765
MS 41420-13	500185	500185HDZ	500185AISI	500185M	500185RAL	1300	41.3	41.3	2.0	2.568
MS 41420-12	500184	500184HDZ	500184AISI	500184M	500184RAL	1200	41.3	41.3	2.0	2.370
MS 41420-11	500183	500183HDZ	500183AISI	500183M	500183RAL	1100	41.3	41.3	2.0	2.173
MS 41420-1	500182	500182HDZ	500182AISI	500182M	500182RAL	1000	41.3	41.3	2.0	1.975
MS 41420-09	500181	500181HDZ	500181AISI	500181M	500181RAL	900	41.3	41.3	2.0	1.778
MS 41420-08	500180	500180HDZ	500180AISI	500180M	500180RAL	800	41.3	41.3	2.0	1.580
MS 41420-07	500179	500179HDZ	500179AISI	500179M	500179RAL	700	41.3	41.3	2.0	1.383
MS 41420-06	500178	500178HDZ	500178AISI	500178M	500178RAL	600	41.3	41.3	2.0	1.185
MS 41420-05	500177	500177HDZ	500177AISI	500177M	500177RAL	500	41.3	41.3	2.0	0.988
MS 41420-04	500176	500176HDZ	500176AISI	500176M	500176RAL	400	41.3	41.3	2.0	0.790
MS 41420-03	500175	500175HDZ	500175AISI	500175M	500175RAL	300	41.3	41.3	2.0	0.593
MS 41420-02	500174	500174HDZ	500174AISI	500174M	500174RAL	200	41.3	41.3	2.0	0.395

Графики нагрузки

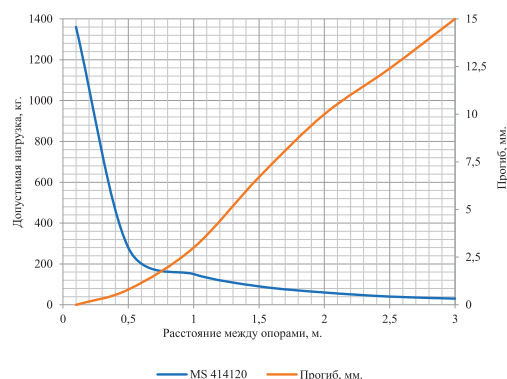

Условия расчета профиля

- для исполнений ZN, HDZ, RAL, M
- испытания по ГОСТ Р 52868
- схема нагружения, шарнирно закрепленный профиль длиной L (мм), с приложенной нагрузкой F (кг) по центру профиля
- $[\sigma]=165$ Мпа – допустимые напряжения для холоднодеформированной стали с учетом коэффициента надежности по материалу
- нагрузки F (кг) и прогибы F (мм) рассчитаны с учетом того, что допустимые напряжения для стали $[\sigma]$ и максимальный прогиб, равный L/200, не превышаются

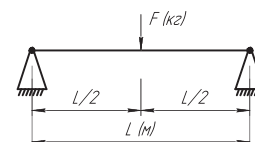

* Указана расчётная масса изделия без перфорации, может меняться в пределах +/- 10%

ПРОФИЛЬ STRUT – MS 414115 НЕПЕРФОРИРОВАННЫЙ



Применение:

- монтаж консолей: KS 4121, KS 4141, KS 4162, KS 2x4141
- крепление к стене
- крепление в подвес
- подвес лотков и световых приборов на шпильках
- в качестве кабеленесущих трасс для световых приборов

Характеристики:

- С-образный профиль
- толщина стали – 1.5 мм



Тип	Артикул					Длина L, мм	Ширина А, мм	Высота Н, мм	Толщина S, мм	Вес, кг/шт
	ZN	HDZ	AISI	M	RAL					
MS 414115-6	500021	500021HDZ	500021AISI	500021M	500021RAL	6000	41.3	41.3	1.5	9.618
MS 414115-5	5000103	5000103HDZ	5000103AISI	5000103M	5000103RAL	5000	41.3	41.3	1.5	8.015
MS 414115-4	5000102	5000102HDZ	5000102AISI	5000102M	5000102RAL	4000	41.3	41.3	1.5	6.412
MS 414115-3	500022	500022HDZ	500022AISI	500022M	500022RAL	3000	41.3	41.3	1.5	4.809
MS 414115-29	5000101	5000101HDZ	5000101AISI	5000101M	5000101RAL	2900	41.3	41.3	1.5	4.649
MS 414115-28	5000100	5000100HDZ	5000100AISI	5000100M	5000100RAL	2800	41.3	41.3	1.5	4.488
MS 414115-27	500099	500099HDZ	500099AISI	500099M	500099RAL	2700	41.3	41.3	1.5	4.328
MS 414115-26	500098	500098HDZ	500098AISI	500098M	500098RAL	2600	41.3	41.3	1.5	4.168
MS 414115-25	500097	500097HDZ	500097AISI	500097M	500097RAL	2500	41.3	41.3	1.5	4.008
MS 414115-24	500096	500096HDZ	500096AISI	500096M	500096RAL	2400	41.3	41.3	1.5	3.847
MS 414115-23	500095	500095HDZ	500095AISI	500095M	500095RAL	2300	41.3	41.3	1.5	3.687
MS 414115-22	500094	500094HDZ	500094AISI	500094M	500094RAL	2200	41.3	41.3	1.5	3.527
MS 414115-21	500093	500093HDZ	500093AISI	500093M	500093RAL	2100	41.3	41.3	1.5	3.366
MS 414115-2	500092	500092HDZ	500092AISI	500092M	500092RAL	2000	41.3	41.3	1.5	3.206
MS 414115-19	500091	500091HDZ	500091AISI	500091M	500091RAL	1900	41.3	41.3	1.5	3.046
MS 414115-18	500090	500090HDZ	500090AISI	500090M	500090RAL	1800	41.3	41.3	1.5	2.885
MS 414115-17	500089	500089HDZ	500089AISI	500089M	500089RAL	1700	41.3	41.3	1.5	2.725
MS 414115-16	500088	500088HDZ	500088AISI	500088M	500088RAL	1600	41.3	41.3	1.5	2.565
MS 414115-15	500087	500087HDZ	500087AISI	500087M	500087RAL	1500	41.3	41.3	1.5	2.405
MS 414115-14	500086	500086HDZ	500086AISI	500086M	500086RAL	1400	41.3	41.3	1.5	2.244
MS 414115-13	500085	500085HDZ	500085AISI	500085M	500085RAL	1300	41.3	41.3	1.5	2.084
MS 414115-12	500084	500084HDZ	500084AISI	500084M	500084RAL	1200	41.3	41.3	1.5	1.924
MS 414115-11	500083	500083HDZ	500083AISI	500083M	500083RAL	1100	41.3	41.3	1.5	1.763
MS 414115-1	500082	500082HDZ	500082AISI	500082M	500082RAL	1000	41.3	41.3	1.5	1.603
MS 414115-09	500081	500081HDZ	500081AISI	500081M	500081RAL	900	41.3	41.3	1.5	1.443
MS 414115-08	500080	500080HDZ	500080AISI	500080M	500080RAL	800	41.3	41.3	1.5	1.282
MS 414115-07	500079	500079HDZ	500079AISI	500079M	500079RAL	700	41.3	41.3	1.5	1.122
MS 414115-06	500078	500078HDZ	500078AISI	500078M	500078RAL	600	41.3	41.3	1.5	0.962
MS 414115-05	500077	500077HDZ	500077AISI	500077M	500077RAL	500	41.3	41.3	1.5	0.802
MS 414115-04	500076	500076HDZ	500076AISI	500076M	500076RAL	400	41.3	41.3	1.5	0.641
MS 414115-03	500075	500075HDZ	500075AISI	500075M	500075RAL	300	41.3	41.3	1.5	0.481
MS 414115-02	500074	500074HDZ	500074AISI	500074M	500074RAL	200	41.3	41.3	1.5	0.321

Графики нагрузки

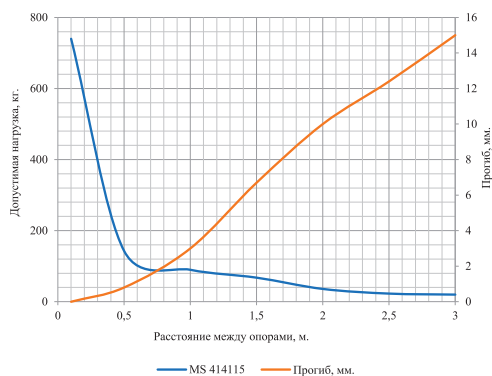

Условия расчета профиля

- для исполнений ZN, HDZ, RAL, M
- испытания по ГОСТ Р 52868
- схема нагружения, шарнирно закрепленный профиль длиной L (мм), с приложенной нагрузкой F (кг) по центру профиля
- $[\sigma]=165$ Мпа – допустимые напряжения для холоднодеформированной стали с учетом коэффициента надежности по материалу
- нагрузки F (кг) и прогибы F (мм) рассчитаны с учетом того, что допустимые напряжения для стали $[\sigma]$ и максимальный прогиб, равный L/200, не превышаются

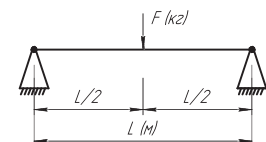

* Указана расчётная масса изделия без перфорации, может меняться в пределах +/- 10%

ПРОФИЛЬ STRUT – MS 412130P ПЕРФОРИРОВАННЫЙ



3.0 мм

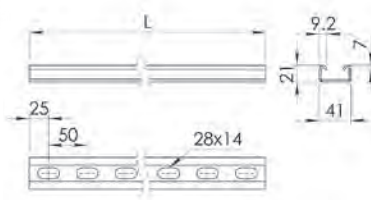

Применение:

- монтаж консолей: KS 4121, KS 4141, KS 4162, KS 2x4141
- крепление к стене
- крепление в подвес
- подвес лотков и световых приборов на шпильках
- в качестве кабеленесущих трасс для световых приборов

Характеристики:

- С-образный профиль
- толщина стали – 3.0 мм

Тип	Артикул					Длина L, мм	Ширина А, мм	Высота Н, мм	Толщина S, мм	Вес, кг/шт
	ZN	HDZ	AISI	M	RAL					
MS 412130P-6	3500501	3500501HDZ	-	3500501M	3500501RAL	6000	41.3	20.6	3.0	12.01
MS 412130P-5	3500541	3500541HDZ	-	3500541M	3500541RAL	5000	41.3	20.6	3.0	10.01
MS 412130P-4	3500540	3500540HDZ	-	3500540M	3500540RAL	4000	41.3	20.6	3.0	8.01
MS 412130P-3	3500502	3500502HDZ	-	3500502M	3500502RAL	3000	41.3	20.6	3.0	6.00
MS 412130P-29	3500539	3500539HDZ	-	3500539M	3500539RAL	2900	41.3	20.6	3.0	5.80
MS 412130P-28	3500538	3500538HDZ	-	3500538M	3500538RAL	2800	41.3	20.6	3.0	5.60
MS 412130P-27	3500537	3500537HDZ	-	3500537M	3500537RAL	2700	41.3	20.6	3.0	5.40
MS 412130P-26	3500536	3500536HDZ	-	3500536M	3500536RAL	2600	41.3	20.6	3.0	5.20
MS 412130P-25	3500535	3500535HDZ	-	3500535M	3500535RAL	2500	41.3	20.6	3.0	5.00
MS 412130P-24	3500534	3500534HDZ	-	3500534M	3500534RAL	2400	41.3	20.6	3.0	4.80
MS 412130P-23	3500533	3500533HDZ	-	3500533M	3500533RAL	2300	41.3	20.6	3.0	4.60
MS 412130P-22	3500532	3500532HDZ	-	3500532M	3500532RAL	2200	41.3	20.6	3.0	4.40
MS 412130P-21	3500531	3500531HDZ	-	3500531M	3500531RAL	2100	41.3	20.6	3.0	4.20
MS 412130P-2	3500503	3500503HDZ	-	3500503M	3500503RAL	2000	41.3	20.6	3.0	4.00
MS 412130P-19	3500530	3500530HDZ	-	3500530M	3500530RAL	1900	41.3	20.6	3.0	3.80
MS 412130P-18	3500529	3500529HDZ	-	3500529M	3500529RAL	1800	41.3	20.6	3.0	3.60
MS 412130P-17	3500528	3500528HDZ	-	3500528M	3500528RAL	1700	41.3	20.6	3.0	3.40
MS 412130P-16	3500527	3500527HDZ	-	3500527M	3500527RAL	1600	41.3	20.6	3.0	3.20
MS 412130P-15	3500504	3500504HDZ	-	3500504M	3500504RAL	1500	41.3	20.6	3.0	3.60
MS 412130P-14	3500526	3500526HDZ	-	3500526M	3500526RAL	1400	41.3	20.6	3.0	2.80
MS 412130P-13	3500525	3500525HDZ	-	3500525M	3500525RAL	1300	41.3	20.6	3.0	2.60
MS 412130P-12	3500524	3500524HDZ	-	3500524M	3500524RAL	1200	41.3	20.6	3.0	2.40
MS 412130P-11	3500523	3500523HDZ	-	3500523M	3500523RAL	1100	41.3	20.6	3.0	2.20
MS 412130P-1	3500505	3500505HDZ	-	3500505M	3500505RAL	1000	41.3	20.6	3.0	2.00
MS 412130P-09	3500506	3500506HDZ	-	3500506M	3500506RAL	900	41.3	20.6	3.0	1.80
MS 412130P-08	3500507	3500507HDZ	-	3500507M	3500507RAL	800	41.3	20.6	3.0	1.60
MS 412130P-07	3500508	3500508HDZ	-	3500508M	3500508RAL	700	41.3	20.6	3.0	1.40
MS 412130P-06	3500509	3500509HDZ	-	3500509M	3500509RAL	600	41.3	20.6	3.0	1.20
MS 412130P-05	3500510	3500510HDZ	-	3500510M	3500510RAL	500	41.3	20.6	3.0	1.00
MS 412130P-04	3500511	3500511HDZ	-	3500511M	3500511RAL	400	41.3	20.6	3.0	0.80
MS 412130P-03	3500512	3500512HDZ	-	3500512M	3500512RAL	300	41.3	20.6	3.0	0.60
MS 412130P-02	3500513	3500513HDZ	-	3500513M	3500513RAL	200	41.3	20.6	3.0	0.40

Графики нагрузки

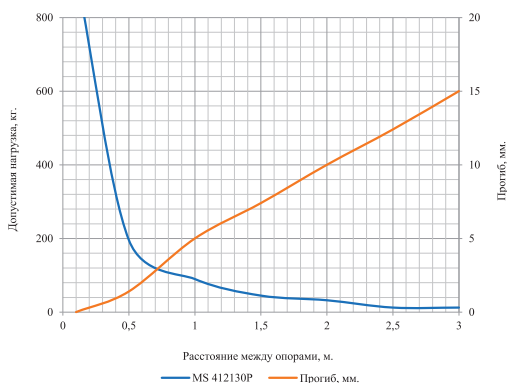

Условия расчета профиля

- для исполнений ZN, HDZ, RAL, M
- испытания по ГОСТ Р 52868
- схема нагружения, шарнирно закрепленный профиль длиной L (мм), с приложенной нагрузкой F (кг) по центру профиля
- $[\sigma] = 165 \text{ Мпа}$ – допустимые напряжения для холоднодеформированной стали с учетом коэффициента надежности по материалу
- нагрузки F (кг) и прогибы F (мм) рассчитаны с учетом того, что допустимые напряжения для стали $[\sigma]$ и максимальный прогиб, равный $L/200$, не превышаются

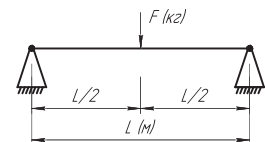

* Указана расчётная масса изделия без перфорации, может меняться в пределах +/- 10%

ПРОФИЛЬ STRUT – MS 412125P ПЕРФОРИРОВАННЫЙ



Применение:

- монтаж консолей: KS 4121, KS 4141, KS 4162, KS 2x4141
- крепление к стене
- крепление в подвес
- подвес лотков и световых приборов на шпильках
- в качестве кабеленесущих трасс для световых приборов

Характеристики:

- С-образный профиль
- толщина стали – 2.5 мм

Тип	Артикул					Длина L, мм	Ширина А, мм	Высота Н, мм	Толщина S, мм	Вес, кг/шт
	ZN	HDZ	AISI	M	RAL					
MS 412125P-6	500501	500501HDZ	500501AISI	500501M	500501RAL	6000	41.3	20.6	2.5	10.008
MS 412125P-5	500541	500541HDZ	500541AISI	500541M	500541RAL	5000	41.3	20.6	2.5	8.340
MS 412125P-4	500540	500540HDZ	500540AISI	500540M	500540RAL	4000	41.3	20.6	2.5	6.672
MS 412125P-3	500502	500502HDZ	500502AISI	500502M	500502RAL	3000	41.3	20.6	2.5	5.004
MS 412125P-29	500539	500539HDZ	500539AISI	500539M	500539RAL	2900	41.3	20.6	2.5	4.837
MS 412125P-28	500538	500538HDZ	500538AISI	500538M	500538RAL	2800	41.3	20.6	2.5	4.670
MS 412125P-27	500537	500537HDZ	500537AISI	500537M	500537RAL	2700	41.3	20.6	2.5	4.504
MS 412125P-26	500536	500536HDZ	500536AISI	500536M	500536RAL	2600	41.3	20.6	2.5	4.337
MS 412125P-25	500535	500535HDZ	500535AISI	500535M	500535RAL	2500	41.3	20.6	2.5	4.170
MS 412125P-24	500534	500534HDZ	500534AISI	500534M	500534RAL	2400	41.3	20.6	2.5	4.003
MS 412125P-23	500533	500533HDZ	500533AISI	500533M	500533RAL	2300	41.3	20.6	2.5	3.836
MS 412125P-22	500532	500532HDZ	500532AISI	500532M	500532RAL	2200	41.3	20.6	2.5	3.670
MS 412125P-21	500531	500531HDZ	500531AISI	500531M	500531RAL	2100	41.3	20.6	2.5	3.503
MS 412125P-2	500503	500503HDZ	500503AISI	500503M	500503RAL	2000	41.3	20.6	2.5	3.336
MS 412125P-19	500530	500530HDZ	500530AISI	500530M	500530RAL	1900	41.3	20.6	2.5	3.169
MS 412125P-18	500529	500529HDZ	500529AISI	500529M	500529RAL	1800	41.3	20.6	2.5	3.002
MS 412125P-17	500528	500528HDZ	500528AISI	500528M	500528RAL	1700	41.3	20.6	2.5	2.836
MS 412125P-16	500527	500527HDZ	500527AISI	500527M	500527RAL	1600	41.3	20.6	2.5	2.669
MS 412125P-15	500504	500504HDZ	500504AISI	500504M	500504RAL	1500	41.3	20.6	2.5	2.502
MS 412125P-14	500526	500526HDZ	500526AISI	500526M	500526RAL	1400	41.3	20.6	2.5	2.335
MS 412125P-13	500525	500525HDZ	500525AISI	500525M	500525RAL	1300	41.3	20.6	2.5	2.168
MS 412125P-12	500524	500524HDZ	500524AISI	500524M	500524RAL	1200	41.3	20.6	2.5	2.002
MS 412125P-11	500523	500523HDZ	500523AISI	500523M	500523RAL	1100	41.3	20.6	2.5	1.835
MS 412125P-1	500505	500505HDZ	500505AISI	500505M	500505RAL	1000	41.3	20.6	2.5	1.668
MS 412125P-09	500506	500506HDZ	500506AISI	500506M	500506RAL	900	41.3	20.6	2.5	1.501
MS 412125P-08	500507	500507HDZ	500507AISI	500507M	500507RAL	800	41.3	20.6	2.5	1.334
MS 412125P-07	500508	500508HDZ	500508AISI	500508M	500508RAL	700	41.3	20.6	2.5	1.168
MS 412125P-06	500509	500509HDZ	500509AISI	500509M	500509RAL	600	41.3	20.6	2.5	1.001
MS 412125P-05	500510	500510HDZ	500510AISI	500510M	500510RAL	500	41.3	20.6	2.5	0.834
MS 412125P-04	500511	500511HDZ	500511AISI	500511M	500511RAL	400	41.3	20.6	2.5	0.667
MS 412125P-03	500512	500512HDZ	500512AISI	500512M	500512RAL	300	41.3	20.6	2.5	0.500
MS 412125P-02	500513	500513HDZ	500513AISI	500513M	500513RAL	200	41.3	20.6	2.5	0.334

Графики нагрузки

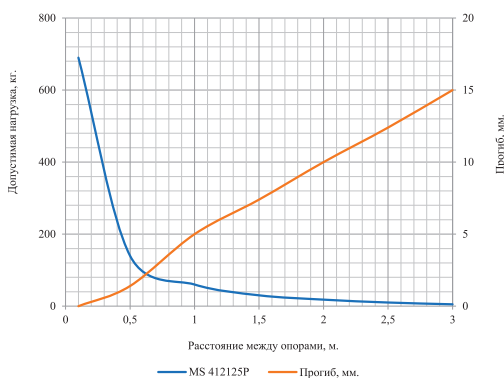

Условия расчета профиля

- для исполнений ZN, HDZ, RAL, M
- испытания по ГОСТ Р 52868
- схема нагружения, шарнирно закрепленный профиль длиной L (мм), с приложенной нагрузкой F (кг) по центру профиля
- $[\sigma]=165$ Мпа – допустимые напряжения для холоднодеформированной стали с учетом коэффициента надежности по материалу
- нагрузки F (кг) и прогибы F (мм) рассчитаны с учетом того, что допустимые напряжения для стали $[\sigma]$ и максимальный прогиб, равный $L/200$, не превышаются

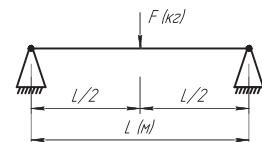

* Указана расчётная масса изделия без перфорации, может меняться в пределах +/- 10%

ПРОФИЛЬ STRUT – MS 412120P ПЕРФОРИРОВАННЫЙ



Применение:

- монтаж консолей: KS 4121, KS 4141, KS 4162, KS 2x4141
- крепление к стене
- крепление в подвес
- подвес лотков и световых приборов на шпильках
- в качестве кабеленесущих трасс для световых приборов

Характеристики:

- С-образный профиль
- толщина стали – 2.0 мм



Тип	Артикул					Длина L, мм	Ширина А, мм	Высота Н, мм	Толщина S, мм	Вес, кг/шт
	ZN	HDZ	AISI	M	RAL					
MS 412120P-6	500401	500401HDZ	500401AISI	500401M	500401RAL	6000	41.3	20.6	2.0	8.010
MS 412120P-5	500441	500441HDZ	500441AISI	500441M	500441RAL	5000	41.3	20.6	2.0	6.675
MS 412120P-4	500440	500440HDZ	500440AISI	500440M	500440RAL	4000	41.3	20.6	2.0	5.340
MS 412120P-3	500402	500402HDZ	500402AISI	500402M	500402RAL	3000	41.3	20.6	2.0	4.005
MS 412120P-29	500439	500439HDZ	500439AISI	500439M	500439RAL	2900	41.3	20.6	2.0	3.872
MS 412120P-28	500438	500438HDZ	500438AISI	500438M	500438RAL	2800	41.3	20.6	2.0	3.738
MS 412120P-27	500437	500437HDZ	500437AISI	500437M	500437RAL	2700	41.3	20.6	2.0	3.605
MS 412120P-26	500436	500436HDZ	500436AISI	500436M	500436RAL	2600	41.3	20.6	2.0	3.471
MS 412120P-25	500435	500435HDZ	500435AISI	500435M	500435RAL	2500	41.3	20.6	2.0	3.338
MS 412120P-24	500434	500434HDZ	500434AISI	500434M	500434RAL	2400	41.3	20.6	2.0	3.204
MS 412120P-23	500433	500433HDZ	500433AISI	500433M	500433RAL	2300	41.3	20.6	2.0	3.071
MS 412120P-22	500432	500432HDZ	500432AISI	500432M	500432RAL	2200	41.3	20.6	2.0	2.937
MS 412120P-21	500431	500431HDZ	500431AISI	500431M	500431RAL	2100	41.3	20.6	2.0	2.804
MS 412120P-2	500403	500403HDZ	500403AISI	500403M	500403RAL	2000	41.3	20.6	2.0	2.670
MS 412120P-19	500430	500430HDZ	500430AISI	500430M	500430RAL	1900	41.3	20.6	2.0	2.537
MS 412120P-18	500429	500429HDZ	500429AISI	500429M	500429RAL	1800	41.3	20.6	2.0	2.403
MS 412120P-17	500428	500428HDZ	500428AISI	500428M	500428RAL	1700	41.3	20.6	2.0	2.270
MS 412120P-16	500427	500427HDZ	500427AISI	500427M	500427RAL	1600	41.3	20.6	2.0	2.136
MS 412120P-15	500404	500404HDZ	500404AISI	500404M	500404RAL	1500	41.3	20.6	2.0	2.003
MS 412120P-14	500426	500426HDZ	500426AISI	500426M	500426RAL	1400	41.3	20.6	2.0	1.869
MS 412120P-13	500425	500425HDZ	500425AISI	500425M	500425RAL	1300	41.3	20.6	2.0	1.736
MS 412120P-12	500424	500424HDZ	500424AISI	500424M	500424RAL	1200	41.3	20.6	2.0	1.602
MS 412120P-11	500423	500423HDZ	500423AISI	500423M	500423RAL	1100	41.3	20.6	2.0	1.469
MS 412120P-1	500405	500405HDZ	500405AISI	500405M	500405RAL	1000	41.3	20.6	2.0	1.335
MS 412120P-09	500406	500406HDZ	500406AISI	500406M	500406RAL	900	41.3	20.6	2.0	1.202
MS 412120P-08	500407	500407HDZ	500407AISI	500407M	500407RAL	800	41.3	20.6	2.0	1.068
MS 412120P-07	500408	500408HDZ	500408AISI	500408M	500408RAL	700	41.3	20.6	2.0	0.935
MS 412120P-06	500409	500409HDZ	500409AISI	500409M	500409RAL	600	41.3	20.6	2.0	0.801
MS 412120P-05	500410	500410HDZ	500410AISI	500410M	500410RAL	500	41.3	20.6	2.0	0.668
MS 412120P-04	500411	500411HDZ	500411AISI	500411M	500411RAL	400	41.3	20.6	2.0	0.534
MS 412120P-03	500412	500412HDZ	500412AISI	500412M	500412RAL	300	41.3	20.6	2.0	0.401
MS 412120P-02	500413	500413HDZ	500413AISI	500413M	500413RAL	200	41.3	20.6	2.0	0.267

Графики нагрузки

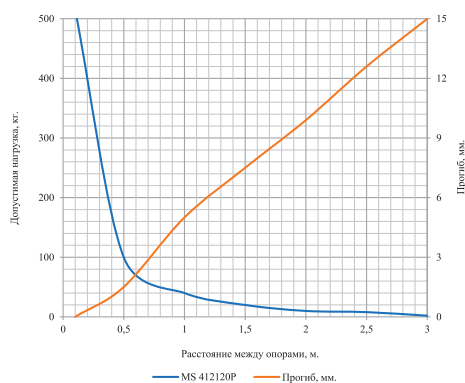

Условия расчета профиля

- для исполнений ZN, HDZ, RAL, M
- испытания по ГОСТ Р 52868
- схема нагружения, шарнирно закрепленный профиль длиной L (мм), с приложенной нагрузкой F (кг) по центру профиля
- $[\sigma]=165$ Мпа – допустимые напряжения для холоднодеформированной стали с учетом коэффициента надежности по материалу
- нагрузки F (кг) и прогибы F (мм) рассчитаны с учетом того, что допустимые напряжения для стали $[\sigma]$ и максимальный прогиб, равный L/200, не превышаются

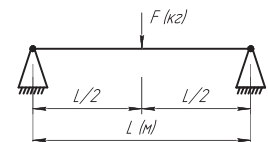

* Указана расчётная масса изделия без перфорации, может меняться в пределах +/- 10%

ПРОФИЛЬ STRUT – MS 412115P ПЕРФОРИРОВАННЫЙ



1.5 мм

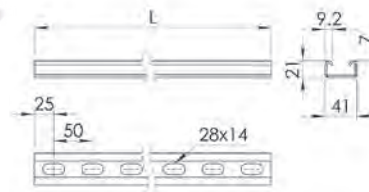

Применение:

- монтаж консолей: KS 4121, KS 4141, KS 4162, KS 2x4141
- крепление к стене
- крепление в подвес
- подвес лотков и световых приборов на шпильках
- в качестве кабеленесущих трасс для световых приборов

Характеристики:

- С-образный профиль
- толщина стали – 1.5 мм

Тип	Артикул					Длина L, мм	Ширина А, мм	Высота Н, мм	Толщина S, мм	Вес, кг/шт
	ZN	HDZ	AISI	M	RAL					
MS 412115P-6	500301	500301HDZ	500301AISI	500301M	500301RAL	6000	41.3	20.6	1.5	6.714
MS 412115P-5	500341	500341HDZ	500341AISI	500341M	500341RAL	5000	41.3	20.6	1.5	5.595
MS 412115P-4	500340	500340HDZ	500340AISI	500340M	500340RAL	4000	41.3	20.6	1.5	4.476
MS 412115P-3	500302	500302HDZ	500302AISI	500302M	500302RAL	3000	41.3	20.6	1.5	3.357
MS 412115P-29	500339	500339HDZ	500339AISI	500339M	500339RAL	2900	41.3	20.6	1.5	3.245
MS 412115P-28	500338	500338HDZ	500338AISI	500338M	500338RAL	2800	41.3	20.6	1.5	3.133
MS 412115P-27	500337	500337HDZ	500337AISI	500337M	500337RAL	2700	41.3	20.6	1.5	3.021
MS 412115P-26	500336	500336HDZ	500336AISI	500336M	500336RAL	2600	41.3	20.6	1.5	2.909
MS 412115P-25	500335	500335HDZ	500335AISI	500335M	500335RAL	2500	41.3	20.6	1.5	2.798
MS 412115P-24	500334	500334HDZ	500334AISI	500334M	500334RAL	2400	41.3	20.6	1.5	2.686
MS 412115P-23	500333	500333HDZ	500333AISI	500333M	500333RAL	2300	41.3	20.6	1.5	2.574
MS 412115P-22	500332	500332HDZ	500332AISI	500332M	500332RAL	2200	41.3	20.6	1.5	2.462
MS 412115P-21	500331	500331HDZ	500331AISI	500331M	500331RAL	2100	41.3	20.6	1.5	2.350
MS 412115P-2	500303	500303HDZ	500303AISI	500303M	500303RAL	2000	41.3	20.6	1.5	2.238
MS 412115P-19	500330	500330HDZ	500330AISI	500330M	500330RAL	1900	41.3	20.6	1.5	2.126
MS 412115P-18	500329	500329HDZ	500329AISI	500329M	500329RAL	1800	41.3	20.6	1.5	2.014
MS 412115P-17	500328	500328HDZ	500328AISI	500328M	500328RAL	1700	41.3	20.6	1.5	1.902
MS 412115P-16	500327	500327HDZ	500327AISI	500327M	500327RAL	1600	41.3	20.6	1.5	1.790
MS 412115P-15	500304	500304HDZ	500304AISI	500304M	500304RAL	1500	41.3	20.6	1.5	1.679
MS 412115P-14	500326	500326HDZ	500326AISI	500326M	500326RAL	1400	41.3	20.6	1.5	1.567
MS 412115P-13	500325	500325HDZ	500325AISI	500325M	500325RAL	1300	41.3	20.6	1.5	1.455
MS 412115P-12	500324	500324HDZ	500324AISI	500324M	500324RAL	1200	41.3	20.6	1.5	1.343
MS 412115P-11	500323	500323HDZ	500323AISI	500323M	500323RAL	1100	41.3	20.6	1.5	1.231
MS 412115P-1	500305	500305HDZ	500305AISI	500305M	500305RAL	1000	41.3	20.6	1.5	1.119
MS 412115P-09	500306	500306HDZ	500306AISI	500306M	500306RAL	900	41.3	20.6	1.5	1.007
MS 412115P-08	500307	500307HDZ	500307AISI	500307M	500307RAL	800	41.3	20.6	1.5	0.895
MS 412115P-07	500308	500308HDZ	500308AISI	500308M	500308RAL	700	41.3	20.6	1.5	0.783
MS 412115P-06	500309	500309HDZ	500309AISI	500309M	500309RAL	600	41.3	20.6	1.5	0.671
MS 412115P-05	500310	500310HDZ	500310AISI	500310M	500310RAL	500	41.3	20.6	1.5	0.560
MS 412115P-04	500311	500311HDZ	500311AISI	500311M	500311RAL	400	41.3	20.6	1.5	0.448
MS 412115P-03	500312	500312HDZ	500312AISI	500312M	500312RAL	300	41.3	20.6	1.5	0.336
MS 412115P-02	500313	500313HDZ	500313AISI	500313M	500313RAL	200	41.3	20.6	1.5	0.224

Графики нагрузки

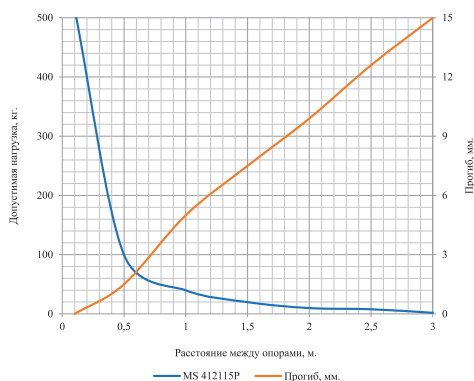

Условия расчета профиля

- для исполнений ZN, HDZ, RAL, M
- испытания по ГОСТ Р 52868
- схема нагружения, шарнирно закрепленный профиль длиной L (мм), с приложенной нагрузкой F (кг) по центру профиля
- $[\sigma]=165$ Мпа – допустимые напряжения для холоднодеформированной стали с учетом коэффициента надежности по материалу
- нагрузки F (кг) и прогибы F (мм) рассчитаны с учетом того, что допустимые напряжения для стали $[\sigma]$ и максимальный прогиб, равный L/200, не превышаются

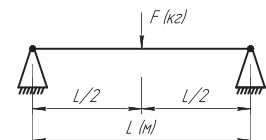

* Указана расчётная масса изделия без перфорации, может меняться в пределах +/- 10%

ПРОФИЛЬ STRUT – MS 412130 НЕПЕРФОРИРОВАННЫЙ



Применение:

- монтаж консолей: KS 4121, KS 4141, KS 4162, KS 2x4141
- крепление к стене
- крепление в подвес
- подвес лотков и световых приборов на шпильках
- в качестве кабеленесущих трасс для световых приборов

Характеристики:

- С-образный профиль;
- толщина стали – 3.0 мм

Тип	Артикул					Длина L, мм	Ширина А, мм	Высота Н, мм	Толщина S, мм	Вес, кг/шт
	ZN	HDZ	AISI	M	RAL					
MS 412130-6	3500521	3500521HDZ	-	3500521M	3500521RAL	6000	41.3	20.6	3.0	12.01
MS 412130-5	3500571	3500571HDZ	-	3500571M	3500571RAL	5000	41.3	20.6	3.0	10.01
MS 412130-4	3500570	3500570HDZ	-	3500570M	3500570RAL	4000	41.3	20.6	3.0	8.01
MS 412130-3	3500522	3500522HDZ	-	3500522M	3500522RAL	3000	41.3	20.6	3.0	6.00
MS 412130-29	3500569	3500569HDZ	-	3500569M	3500569RAL	2900	41.3	20.6	3.0	5.80
MS 412130-28	3500568	3500568HDZ	-	3500568M	3500568RAL	2800	41.3	20.6	3.0	5.60
MS 412130-27	3500567	3500567HDZ	-	3500567M	3500567RAL	2700	41.3	20.6	3.0	5.40
MS 412130-26	3500566	3500566HDZ	-	3500566M	3500566RAL	2600	41.3	20.6	3.0	5.20
MS 412130-25	3500565	3500565HDZ	-	3500565M	3500565RAL	2500	41.3	20.6	3.0	5.00
MS 412130-24	3500564	3500564HDZ	-	3500564M	3500564RAL	2400	41.3	20.6	3.0	4.80
MS 412130-23	3500563	3500563HDZ	-	3500563M	3500563RAL	2300	41.3	20.6	3.0	4.60
MS 412130-22	3500562	3500562HDZ	-	3500562M	3500562RAL	2200	41.3	20.6	3.0	4.40
MS 412130-21	3500561	3500561HDZ	-	3500561M	3500561RAL	2100	41.3	20.6	3.0	4.20
MS 412130-2	3500560	3500560HDZ	-	3500560M	3500560RAL	2000	41.3	20.6	3.0	4.00
MS 412130-19	3500559	3500559HDZ	-	3500559M	3500559RAL	1900	41.3	20.6	3.0	3.80
MS 412130-18	3500558	3500558HDZ	-	3500558M	3500558RAL	1800	41.3	20.6	3.0	3.60
MS 412130-17	3500557	3500557HDZ	-	3500557M	3500557RAL	1700	41.3	20.6	3.0	3.40
MS 412130-16	3500556	3500556HDZ	-	3500556M	3500556RAL	1600	41.3	20.6	3.0	3.20
MS 412130-15	3500555	3500555HDZ	-	3500555M	3500555RAL	1500	41.3	20.6	3.0	3.60
MS 412130-14	3500554	3500554HDZ	-	3500554M	3500554RAL	1400	41.3	20.6	3.0	2.80
MS 412130-13	3500553	3500553HDZ	-	3500553M	3500553RAL	1300	41.3	20.6	3.0	2.60
MS 412130-12	3500552	3500552HDZ	-	3500552M	3500552RAL	1200	41.3	20.6	3.0	2.40
MS 412130-11	3500551	3500551HDZ	-	3500551M	3500551RAL	1100	41.3	20.6	3.0	2.20
MS 412130-1	3500550	3500550HDZ	-	3500550M	3500550RAL	1000	41.3	20.6	3.0	2.00
MS 412130-09	3500549	3500549HDZ	-	3500549M	3500549RAL	900	41.3	20.6	3.0	1.80
MS 412130-08	3500548	3500548HDZ	-	3500548M	3500548RAL	800	41.3	20.6	3.0	1.60
MS 412130-07	3500547	3500547HDZ	-	3500547M	3500547RAL	700	41.3	20.6	3.0	1.40
MS 412130-06	3500546	3500546HDZ	-	3500546M	3500546RAL	600	41.3	20.6	3.0	1.20
MS 412130-05	3500545	3500545HDZ	-	3500545M	3500545RAL	500	41.3	20.6	3.0	1.00
MS 412130-04	3500544	3500544HDZ	-	3500544M	3500544RAL	400	41.3	20.6	3.0	0.80
MS 412130-03	3500543	3500543HDZ	-	3500543M	3500543RAL	300	41.3	20.6	3.0	0.60
MS 412130-02	3500542	3500542HDZ	-	3500542M	3500542RAL	200	41.3	20.6	3.0	0.40

Графики нагрузки

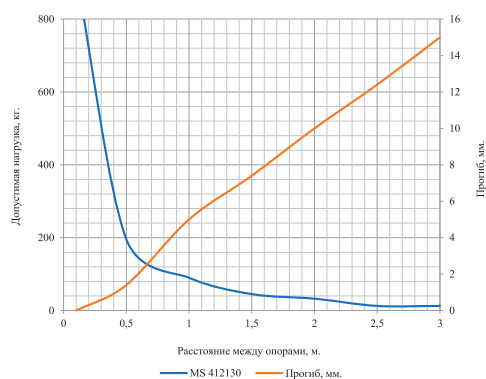

Условия расчета профиля

- для исполнений ZN, HDZ, RAL, M
- испытания по ГОСТ Р 52868
- схема нагружения, шарнирно закрепленный профиль длиной L (мм), с приложенной нагрузкой F (кг) по центру профиля
- $[\sigma]=165$ Мпа – допустимые напряжения для холоднодеформированной стали с учетом коэффициента надежности по материалу
- нагрузки F (кг) и прогибы F (мм) рассчитаны с учетом того, что допустимые напряжения для стали $[\sigma]$ и максимальный прогиб, равный L/200, не превышаются

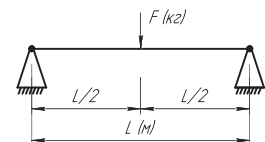

* Указана расчётная масса изделия без перфорации, может меняться в пределах +- 10%

ПРОФИЛЬ STRUT – MS 412125 НЕПЕРФОРИРОВАННЫЙ



2.5 мм

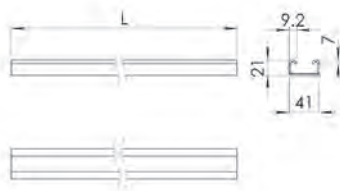

Применение:

- монтаж консолей: KS 4121, KS 4141, KS 4162, KS 2x4141
- крепление к стене
- крепление в подвес
- подвес лотков и световых приборов на шпильках
- в качестве кабеленесущих трасс для световых приборов

Характеристики:

- С-образный профиль
- толщина стали – 2.5 мм

Тип	Артикул					Длина L, мм	Ширина А, мм	Высота Н, мм	Толщина S, мм	Вес, кг/шт
	ZN	HDZ	AISI	M	RAL					
MS 412125-6	500521	500521HDZ	500521AISI	500521M	500521RAL	6000	41.3	20.6	2.5	10.008
MS 412125-5	500571	500571HDZ	500571AISI	500571M	500571RAL	5000	41.3	20.6	2.5	8.340
MS 412125-4	500570	500570HDZ	500570AISI	500570M	500570RAL	4000	41.3	20.6	2.5	6.672
MS 412125-3	500522	500522HDZ	500522AISI	500522M	500522RAL	3000	41.3	20.6	2.5	5.004
MS 412125-29	500569	500569HDZ	500569AISI	500569M	500569RAL	2900	41.3	20.6	2.5	4.837
MS 412125-28	500568	500568HDZ	500568AISI	500568M	500568RAL	2800	41.3	20.6	2.5	4.670
MS 412125-27	500567	500567HDZ	500567AISI	500567M	500567RAL	2700	41.3	20.6	2.5	4.504
MS 412125-26	500566	500566HDZ	500566AISI	500566M	500566RAL	2600	41.3	20.6	2.5	4.337
MS 412125-25	500565	500565HDZ	500565AISI	500565M	500565RAL	2500	41.3	20.6	2.5	4.170
MS 412125-24	500564	500564HDZ	500564AISI	500564M	500564RAL	2400	41.3	20.6	2.5	4.003
MS 412125-23	500563	500563HDZ	500563AISI	500563M	500563RAL	2300	41.3	20.6	2.5	3.836
MS 412125-22	500562	500562HDZ	500562AISI	500562M	500562RAL	2200	41.3	20.6	2.5	3.670
MS 412125-21	500561	500561HDZ	500561AISI	500561M	500561RAL	2100	41.3	20.6	2.5	3.503
MS 412125-2	500560	500560HDZ	500560AISI	500560M	500560RAL	2000	41.3	20.6	2.5	3.336
MS 412125-19	500559	500559HDZ	500559AISI	500559M	500559RAL	1900	41.3	20.6	2.5	3.169
MS 412125-18	500558	500558HDZ	500558AISI	500558M	500558RAL	1800	41.3	20.6	2.5	3.002
MS 412125-17	500557	500557HDZ	500557AISI	500557M	500557RAL	1700	41.3	20.6	2.5	2.836
MS 412125-16	500556	500556HDZ	500556AISI	500556M	500556RAL	1600	41.3	20.6	2.5	2.669
MS 412125-15	500555	500555HDZ	500555AISI	500555M	500555RAL	1500	41.3	20.6	2.5	2.502
MS 412125-14	500554	500554HDZ	500554AISI	500554M	500554RAL	1400	41.3	20.6	2.5	2.335
MS 412125-13	500553	500553HDZ	500553AISI	500553M	500553RAL	1300	41.3	20.6	2.5	2.168
MS 412125-12	500552	500552HDZ	500552AISI	500552M	500552RAL	1200	41.3	20.6	2.5	2.002
MS 412125-11	500551	500551HDZ	500551AISI	500551M	500551RAL	1100	41.3	20.6	2.5	1.835
MS 412125-1	500550	500550HDZ	500550AISI	500550M	500550RAL	1000	41.3	20.6	2.5	1.668
MS 412125-09	500549	500549HDZ	500549AISI	500549M	500549RAL	900	41.3	20.6	2.5	1.501
MS 412125-08	500548	500548HDZ	500548AISI	500548M	500548RAL	800	41.3	20.6	2.5	1.334
MS 412125-07	500547	500547HDZ	500547AISI	500547M	500547RAL	700	41.3	20.6	2.5	1.168
MS 412125-06	500546	500546HDZ	500546AISI	500546M	500546RAL	600	41.3	20.6	2.5	1.001
MS 412125-05	500545	500545HDZ	500545AISI	500545M	500545RAL	500	41.3	20.6	2.5	0.834
MS 412125-04	500544	500544HDZ	500544AISI	500544M	500544RAL	400	41.3	20.6	2.5	0.667
MS 412125-03	500543	500543HDZ	500543AISI	500543M	500543RAL	300	41.3	20.6	2.5	0.500
MS 412125-02	500542	500542HDZ	500542AISI	500542M	500542RAL	200	41.3	20.6	2.5	0.334

Графики нагрузки

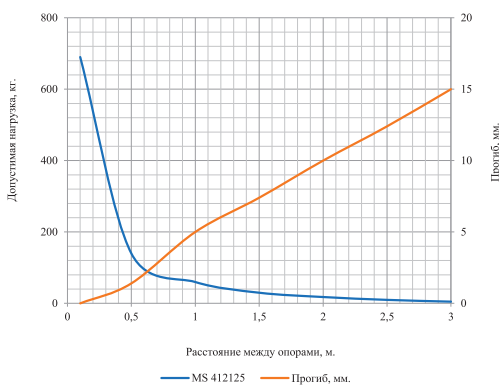

Условия расчета профиля

- для исполнений ZN, HDZ, RAL, M
- испытания по ГОСТ Р 52868
- схема нагружения, шарнирно закрепленный профиль длиной L (мм), с приложенной нагрузкой F (кг) по центру профиля
- $[\sigma]=165$ Мпа – допустимые напряжения для холоднодеформированной стали с учетом коэффициента надежности по материалу
- нагрузки F (кг) и прогибы F (мм) рассчитаны с учетом того, что допустимые напряжения для стали $[\sigma]$ и максимальный прогиб, равный $L/200$, не превышаются

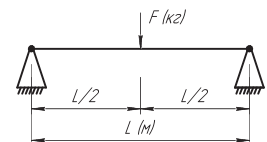

* Указана расчётная масса изделия без перфорации, может меняться в пределах +/- 10%

ПРОФИЛЬ STRUT – MS 412120 НЕПЕРФОРИРОВАННЫЙ



Применение:

- монтаж консолей: KS 4121, KS 4141, KS 4162, KS 2x4141
- крепление к стене
- крепление в подвес
- подвес лотков и световых приборов на шпильках
- в качестве кабеленесущих трасс для световых приборов

Характеристики:

- С-образный профиль
- толщина стали – 2.0 мм

Тип	Артикул					Длина L, мм	Ширина А, мм	Высота Н, мм	Толщина S, мм	Вес, кг/шт
	ZN	HDZ	AISI	M	RAL					
MS 412120-6	500421	500421HDZ	500421AISI	500421M	500421RAL	6000	41.3	20.6	2.0	8.010
MS 412120-5	500471	500471HDZ	500471AISI	500471M	500471RAL	5000	41.3	20.6	2.0	6.675
MS 412120-4	500470	500470HDZ	500470AISI	500470M	500470RAL	4000	41.3	20.6	2.0	5.340
MS 412120-3	500422	500422HDZ	500422AISI	500422M	500422RAL	3000	41.3	20.6	2.0	4.005
MS 412120-29	500469	500469HDZ	500469AISI	500469M	500469RAL	2900	41.3	20.6	2.0	3.872
MS 412120-28	500468	500468HDZ	500468AISI	500468M	500468RAL	2800	41.3	20.6	2.0	3.738
MS 412120-27	500467	500467HDZ	500467AISI	500467M	500467RAL	2700	41.3	20.6	2.0	3.605
MS 412120-26	500466	500466HDZ	500466AISI	500466M	500466RAL	2600	41.3	20.6	2.0	3.471
MS 412120-25	500465	500465HDZ	500465AISI	500465M	500465RAL	2500	41.3	20.6	2.0	3.338
MS 412120-24	500464	500464HDZ	500464AISI	500464M	500464RAL	2400	41.3	20.6	2.0	3.204
MS 412120-23	500463	500463HDZ	500463AISI	500463M	500463RAL	2300	41.3	20.6	2.0	3.071
MS 412120-22	500462	500462HDZ	500462AISI	500462M	500462RAL	2200	41.3	20.6	2.0	2.937
MS 412120-21	500461	500461HDZ	500461AISI	500461M	500461RAL	2100	41.3	20.6	2.0	2.804
MS 412120-2	500460	500460HDZ	500460AISI	500460M	500460RAL	2000	41.3	20.6	2.0	2.670
MS 412120-19	500459	500459HDZ	500459AISI	500459M	500459RAL	1900	41.3	20.6	2.0	2.537
MS 412120-18	500458	500458HDZ	500458AISI	500458M	500458RAL	1800	41.3	20.6	2.0	2.403
MS 412120-17	500457	500457HDZ	500457AISI	500457M	500457RAL	1700	41.3	20.6	2.0	2.270
MS 412120-16	500456	500456HDZ	500456AISI	500456M	500456RAL	1600	41.3	20.6	2.0	2.136
MS 412120-15	500455	500455HDZ	500455AISI	500455M	500455RAL	1500	41.3	20.6	2.0	2.003
MS 412120-14	500454	500454HDZ	500454AISI	500454M	500454RAL	1400	41.3	20.6	2.0	1.869
MS 412120-13	500453	500453HDZ	500453AISI	500453M	500453RAL	1300	41.3	20.6	2.0	1.736
MS 412120-12	500452	500452HDZ	500452AISI	500452M	500452RAL	1200	41.3	20.6	2.0	1.602
MS 412120-11	500451	500451HDZ	500451AISI	500451M	500451RAL	1100	41.3	20.6	2.0	1.469
MS 412120-1	500450	500450HDZ	500450AISI	500450M	500450RAL	1000	41.3	20.6	2.0	1.335
MS 412120-09	500449	500449HDZ	500449AISI	500449M	500449RAL	900	41.3	20.6	2.0	1.202
MS 412120-08	500448	500448HDZ	500448AISI	500448M	500448RAL	800	41.3	20.6	2.0	1.068
MS 412120-07	500447	500447HDZ	500447AISI	500447M	500447RAL	700	41.3	20.6	2.0	0.935
MS 412120-06	500446	500446HDZ	500446AISI	500446M	500446RAL	600	41.3	20.6	2.0	0.801
MS 412120-05	500445	500445HDZ	500445AISI	500445M	500445RAL	500	41.3	20.6	2.0	0.668
MS 412120-04	500444	500444HDZ	500444AISI	500444M	500444RAL	400	41.3	20.6	2.0	0.534
MS 412120-03	500443	500443HDZ	500443AISI	500443M	500443RAL	300	41.3	20.6	2.0	0.401
MS 412120-02	500442	500442HDZ	500442AISI	500442M	500442RAL	200	41.3	20.6	2.0	0.267

Графики нагрузки

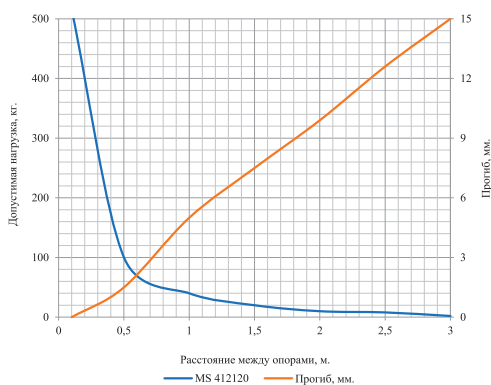

Условия расчета профиля

- для исполнений ZN, HDZ, RAL, M
- испытания по ГОСТ Р 52868
- схема нагружения, шарнирно закрепленный профиль длиной L (мм), с приложенной нагрузкой F (кг) по центру профиля
- $[\sigma]=165$ Мпа – допустимые напряжения для холоднодеформированной стали с учетом коэффициента надежности по материалу
- нагрузки F (кг) и прогибы F (мм) рассчитаны с учетом того, что допустимые напряжения для стали $[\sigma]$ и максимальный прогиб, равный L/200, не превышаются

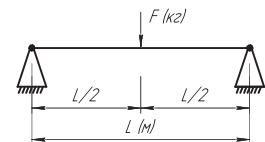

* Указана расчётная масса изделия без перфорации, может меняться в пределах +/- 10%

ПРОФИЛЬ STRUT – MS 412115 НЕПЕРФОРИРОВАННЫЙ



1,5 мм



Применение:

- монтаж консолей: KS 4121, KS 4141, KS 4162, KS 2x4141
- крепление к стене
- крепление в подвес
- подвес лотков и световых приборов на шпильках
- в качестве кабеленесущих трасс для световых приборов

Характеристики:

- С-образный профиль
- толщина стали – 1,5 мм

Тип	Артикул					Длина L, мм	Ширина А, мм	Высота Н, мм	Толщина S, мм	Вес, кг/шт
	ZN	HDZ	AISI	M	RAL					
MS 412115-6	500321	500321HDZ	500321AISI	500321M	500321RAL	6000	41,3	20,6	1,5	6,714
MS 412115-5	500371	500371HDZ	500371AISI	500371M	500371RAL	5000	41,3	20,6	1,5	5,595
MS 412115-4	500370	500370HDZ	500370AISI	500370M	500370RAL	4000	41,3	20,6	1,5	4,476
MS 412115-3	500322	500322HDZ	500322AISI	500322M	500322RAL	3000	41,3	20,6	1,5	3,357
MS 412115-29	500369	500369HDZ	500369AISI	500369M	500369RAL	2900	41,3	20,6	1,5	3,245
MS 412115-28	500368	500368HDZ	500368AISI	500368M	500368RAL	2800	41,3	20,6	1,5	3,133
MS 412115-27	500367	500367HDZ	500367AISI	500367M	500367RAL	2700	41,3	20,6	1,5	3,021
MS 412115-26	500366	500366HDZ	500366AISI	500366M	500366RAL	2600	41,3	20,6	1,5	2,909
MS 412115-25	500365	500365HDZ	500365AISI	500365M	500365RAL	2500	41,3	20,6	1,5	2,798
MS 412115-24	500364	500364HDZ	500364AISI	500364M	500364RAL	2400	41,3	20,6	1,5	2,686
MS 412115-23	500363	500363HDZ	500363AISI	500363M	500363RAL	2300	41,3	20,6	1,5	2,574
MS 412115-22	500362	500362HDZ	500362AISI	500362M	500362RAL	2200	41,3	20,6	1,5	2,462
MS 412115-21	500361	500361HDZ	500361AISI	500361M	500361RAL	2100	41,3	20,6	1,5	2,350
MS 412115-2	500360	500360HDZ	500360AISI	500360M	500360RAL	2000	41,3	20,6	1,5	2,238
MS 412115-19	500359	500359HDZ	500359AISI	500359M	500359RAL	1900	41,3	20,6	1,5	2,126
MS 412115-18	500358	500358HDZ	500358AISI	500358M	500358RAL	1800	41,3	20,6	1,5	2,014
MS 412115-17	500357	500357HDZ	500357AISI	500357M	500357RAL	1700	41,3	20,6	1,5	1,902
MS 412115-16	500356	500356HDZ	500356AISI	500356M	500356RAL	1600	41,3	20,6	1,5	1,790
MS 412115-15	500355	500355HDZ	500355AISI	500355M	500355RAL	1500	41,3	20,6	1,5	1,679
MS 412115-14	500354	500354HDZ	500354AISI	500354M	500354RAL	1400	41,3	20,6	1,5	1,567
MS 412115-13	500353	500353HDZ	500353AISI	500353M	500353RAL	1300	41,3	20,6	1,5	1,455
MS 412115-12	500352	500352HDZ	500352AISI	500352M	500352RAL	1200	41,3	20,6	1,5	1,343
MS 412115-11	500351	500351HDZ	500351AISI	500351M	500351RAL	1100	41,3	20,6	1,5	1,231
MS 412115-1	500350	500350HDZ	500350AISI	500350M	500350RAL	1000	41,3	20,6	1,5	1,119
MS 412115-09	500349	500349HDZ	500349AISI	500349M	500349RAL	900	41,3	20,6	1,5	1,007
MS 412115-08	500348	500348HDZ	500348AISI	500348M	500348RAL	800	41,3	20,6	1,5	0,895
MS 412115-07	500347	500347HDZ	500347AISI	500347M	500347RAL	700	41,3	20,6	1,5	0,783
MS 412115-06	500346	500346HDZ	500346AISI	500346M	500346RAL	600	41,3	20,6	1,5	0,671
MS 412115-05	500345	500345HDZ	500345AISI	500345M	500345RAL	500	41,3	20,6	1,5	0,560
MS 412115-04	500344	500344HDZ	500344AISI	500344M	500344RAL	400	41,3	20,6	1,5	0,448
MS 412115-03	500343	500343HDZ	500343AISI	500343M	500343RAL	300	41,3	20,6	1,5	0,336
MS 412115-02	500342	500342HDZ	500342AISI	500342M	500342RAL	200	41,3	20,6	1,5	0,224

Графики нагрузки

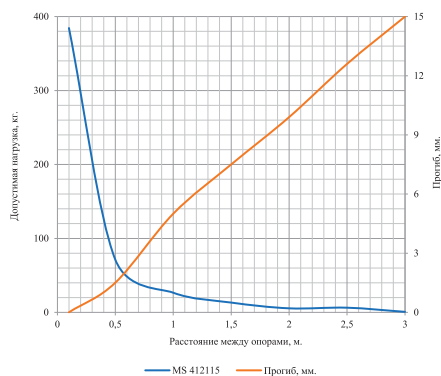

Условия расчета профиля

- для исполнений ZN, HDZ, RAL, M
- испытания по ГОСТ Р 52868
- схема нагружения, шарнирно закрепленный профиль длиной L (мм), с приложенной нагрузкой F (кг) по центру профиля
- $[\sigma]=165$ Мпа – допустимые напряжения для холоднодеформированной стали с учетом коэффициента надежности по материалу
- нагрузки F (кг) и прогибы F (мм) рассчитаны с учетом того, что допустимые напряжения для стали $[\sigma]$ и максимальный прогиб, равный L/200, не превышаются

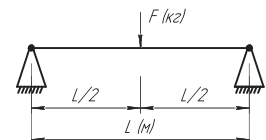

* Указана расчётная масса изделия без перфорации, может меняться в пределах +/- 10%

ПРОФИЛЬ STRUT ДВОЙНОЙ – MS 2X414130P3 ПЕРФОРИРОВАННЫЙ ПО 3 СТОРОНАМ



3.0 мм

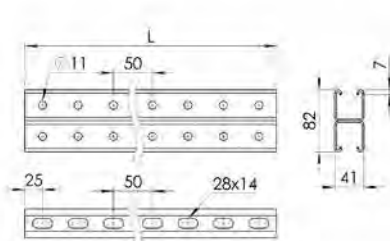

Применение:

- монтаж консолей: KS 4121, KS 4141, KS 4162, KS 2x4141
- крепление к стене
- крепление в подвес
- подвес лотков и световых приборов на шпильках
- в качестве кабеленесущих трасс для световых приборов

Характеристики:

- С-образный профиль
- толщина стали – 3.0 мм

Тип	Артикул					Длина L, мм	Ширина А, мм	Высота Н, мм	Толщина S, мм	Вес, кг/шт
	ZN	HDZ	AISI	M	RAL					
MS 2x414130P3-6	3500601	3500601HDZ	-	3500601M	3500601RAL	6000	41.3	82.6	3.0	35.56
MS 2x414130P3-5	3500632	3500632HDZ	-	3500632M	3500632RAL	5000	41.3	82.6	3.0	29.63
MS 2x414130P3-4	3500631	3500631HDZ	-	3500631M	3500631RAL	4000	41.3	82.6	3.0	23.70
MS 2x414130P3-3	3500602	3500602HDZ	-	3500602M	3500602RAL	3000	41.3	82.6	3.0	17.77
MS 2x414130P3-29	3500630	3500630HDZ	-	3500630M	3500630RAL	2900	41.3	82.6	3.0	17.18
MS 2x414130P3-28	3500629	3500629HDZ	-	3500629M	3500629RAL	2800	41.3	82.6	3.0	16.59
MS 2x414130P3-27	3500628	3500628HDZ	-	3500628M	3500628RAL	2700	41.3	82.6	3.0	15.99
MS 2x414130P3-26	3500627	3500627HDZ	-	3500627M	3500627RAL	2600	41.3	82.6	3.0	15.40
MS 2x414130P3-25	3500626	3500626HDZ	-	3500626M	3500626RAL	2500	41.3	82.6	3.0	14.81
MS 2x414130P3-24	3500625	3500625HDZ	-	3500625M	3500625RAL	2400	41.3	82.6	3.0	14.22
MS 2x414130P3-23	3500624	3500624HDZ	-	3500624M	3500624RAL	2300	41.3	82.6	3.0	13.62
MS 2x414130P3-22	3500623	3500623HDZ	-	3500623M	3500623RAL	2200	41.3	82.6	3.0	13.03
MS 2x414130P3-21	3500622	3500622HDZ	-	3500622M	3500622RAL	2100	41.3	82.6	3.0	12.44
MS 2x414130P3-2	3500603	3500603HDZ	-	3500603M	3500603RAL	2000	41.3	82.6	3.0	11.85
MS 2x414130P3-19	3500621	3500621HDZ	-	3500621M	3500621RAL	1900	41.3	82.6	3.0	11.25
MS 2x414130P3-18	3500620	3500620HDZ	-	3500620M	3500620RAL	1800	41.3	82.6	3.0	10.66
MS 2x414130P3-17	3500619	3500619HDZ	-	3500619M	3500619RAL	1700	41.3	82.6	3.0	10.07
MS 2x414130P3-16	3500615	3500615HDZ	-	3500615M	3500615RAL	1600	41.3	82.6	3.0	9.48
MS 2x414130P3-15	3500604	3500604HDZ	-	3500604M	3500604RAL	1500	41.3	82.6	3.0	8.88
MS 2x414130P3-14	3500618	3500618HDZ	-	3500618M	3500618RAL	1400	41.3	82.6	3.0	8.29
MS 2x414130P3-13	3500617	3500617HDZ	-	3500617M	3500617RAL	1300	41.3	82.6	3.0	7.70
MS 2x414130P3-12	3500614	3500614HDZ	-	3500614M	3500614RAL	1200	41.3	82.6	3.0	7.11
MS 2x414130P3-11	3500616	3500616HDZ	-	3500616M	3500616RAL	1100	41.3	82.6	3.0	6.51
MS 2x414130P3-1	3500605	3500605HDZ	-	3500605M	3500605RAL	1000	41.3	82.6	3.0	5.92
MS 2x414130P3-09	3500606	3500606HDZ	-	3500606M	3500606RAL	900	41.3	82.6	3.0	5.33
MS 2x414130P3-08	3500607	3500607HDZ	-	3500607M	3500607RAL	800	41.3	82.6	3.0	4.74
MS 2x414130P3-07	3500608	3500608HDZ	-	3500608M	3500608RAL	700	41.3	82.6	3.0	4.14
MS 2x414130P3-06	3500609	3500609HDZ	-	3500609M	3500609RAL	600	41.3	82.6	3.0	3.55
MS 2x414130P3-05	3500610	3500610HDZ	-	3500610M	3500610RAL	500	41.3	82.6	3.0	2.96
MS 2x414130P3-04	3500611	3500611HDZ	-	3500611M	3500611RAL	400	41.3	82.6	3.0	2.37
MS 2x414130P3-03	3500612	3500612HDZ	-	3500612M	3500612RAL	300	41.3	82.6	3.0	1.77
MS 2x414130P3-02	3500613	3500613HDZ	-	3500613M	3500613RAL	200	41.3	82.6	3.0	1.18

Графики нагрузки

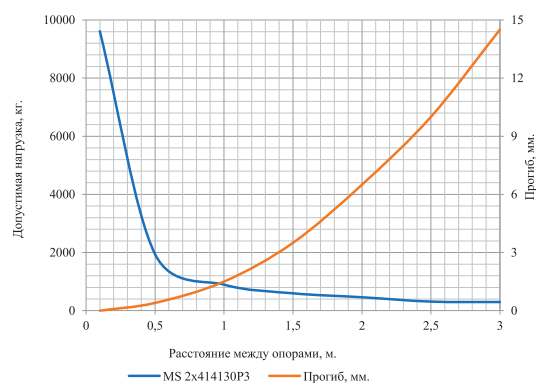

Условия расчета профиля

- для исполнений ZN, HDZ, RAL, M
- испытания по ГОСТ Р 52868
- схема нагружения, шарнирно закрепленный профиль длиной L (мм), с приложенной нагрузкой F (кг) по центру профиля
- $[\sigma]=165$ Мпа – допустимые напряжения для холоднодеформированной стали с учетом коэффициента надежности по материалу
- нагрузки F (кг) и прогибы F (мм) рассчитаны с учетом того, что допустимые напряжения для стали $[\sigma]$ и максимальный прогиб, равный L/200, не превышаются

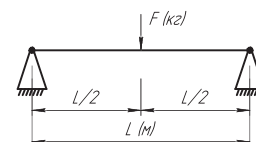

* Указана расчётная масса изделия без перфорации, может меняться в пределах +/- 10%

ПРОФИЛЬ STRUT ДВОЙНОЙ – MS 2x414125P3 ПЕРФОРИРОВАННЫЙ ПО 3 СТОРОНАМ



Применение:

- монтаж консолей: KS 4121, KS 4141, KS 4162, KS 2x4141
- крепление к стене
- крепление в подвес
- подвес лотков и световых приборов на шпильках
- в качестве кабеленесущих трасс для световых приборов

Характеристики:

- С-образный профиль
- толщина стали – 2.5 мм

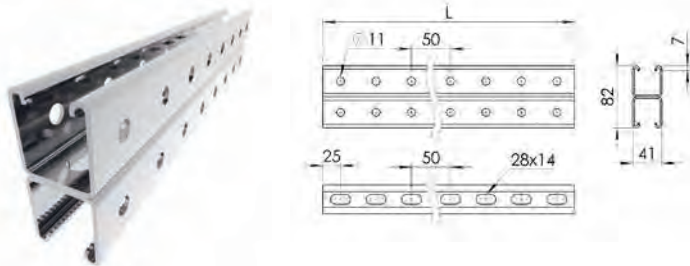

Тип	Артикул					Длина L, мм	Ширина А, мм	Высота Н, мм	Толщина S, мм	Вес, кг/шт
	ZN	HDZ	AISI	M	RAL					
MS 2x414125P3-6	5006301	5006301HDZ	5006301AISI	5006301M	5006301RAL	6000	41.3	82.6	2.5	29.628
MS 2x414125P3-5	5006332	5006332HDZ	5006332AISI	5006332M	5006332RAL	5000	41.3	82.6	2.5	24.690
MS 2x414125P3-4	5006331	5006331HDZ	5006331AISI	5006331M	5006331RAL	4000	41.3	82.6	2.5	19.752
MS 2x414125P3-3	5006302	5006302HDZ	5006302AISI	5006302M	5006302RAL	3000	41.3	82.6	2.5	14.814
MS 2x414125P3-29	5006330	5006330HDZ	5006330AISI	5006330M	5006330RAL	2900	41.3	82.6	2.5	14.320
MS 2x414125P3-28	5006329	5006329HDZ	5006329AISI	5006329M	5006329RAL	2800	41.3	82.6	2.5	13.826
MS 2x414125P3-27	5006328	5006328HDZ	5006328AISI	5006328M	5006328RAL	2700	41.3	82.6	2.5	13.333
MS 2x414125P3-26	5006327	5006327HDZ	5006327AISI	5006327M	5006327RAL	2600	41.3	82.6	2.5	12.839
MS 2x414125P3-25	5006326	5006326HDZ	5006326AISI	5006326M	5006326RAL	2500	41.3	82.6	2.5	12.345
MS 2x414125P3-24	5006325	5006325HDZ	5006325AISI	5006325M	5006325RAL	2400	41.3	82.6	2.5	11.851
MS 2x414125P3-23	5006324	5006324HDZ	5006324AISI	5006324M	5006324RAL	2300	41.3	82.6	2.5	11.357
MS 2x414125P3-22	5006323	5006323HDZ	5006323AISI	5006323M	5006323RAL	2200	41.3	82.6	2.5	10.864
MS 2x414125P3-21	5006322	5006322HDZ	5006322AISI	5006322M	5006322RAL	2100	41.3	82.6	2.5	10.370
MS 2x414125P3-2	5006303	5006303HDZ	5006303AISI	5006303M	5006303RAL	2000	41.3	82.6	2.5	9.876
MS 2x414125P3-19	5006321	5006321HDZ	5006321AISI	5006321M	5006321RAL	1900	41.3	82.6	2.5	9.382
MS 2x414125P3-18	5006320	5006320HDZ	5006320AISI	5006320M	5006320RAL	1800	41.3	82.6	2.5	8.888
MS 2x414125P3-17	5006319	5006319HDZ	5006319AISI	5006319M	5006319RAL	1700	41.3	82.6	2.5	8.395
MS 2x414125P3-16	5006315	5006315HDZ	5006315AISI	5006315M	5006315RAL	1600	41.3	82.6	2.5	7.901
MS 2x414125P3-15	5006304	5006304HDZ	5006304AISI	5006304M	5006304RAL	1500	41.3	82.6	2.5	7.407
MS 2x414125P3-14	5006318	5006318HDZ	5006318AISI	5006318M	5006318RAL	1400	41.3	82.6	2.5	6.913
MS 2x414125P3-13	5006317	5006317HDZ	5006317AISI	5006317M	5006317RAL	1300	41.3	82.6	2.5	6.419
MS 2x414125P3-12	5006314	5006314HDZ	5006314AISI	5006314M	5006314RAL	1200	41.3	82.6	2.5	5.926
MS 2x414125P3-11	5006316	5006316HDZ	5006316AISI	5006316M	5006316RAL	1100	41.3	82.6	2.5	5.432
MS 2x414125P3-1	5006305	5006305HDZ	5006305AISI	5006305M	5006305RAL	1000	41.3	82.6	2.5	4.938
MS 2x414125P3-09	5006306	5006306HDZ	5006306AISI	5006306M	5006306RAL	900	41.3	82.6	2.5	4.444
MS 2x414125P3-08	5006307	5006307HDZ	5006307AISI	5006307M	5006307RAL	800	41.3	82.6	2.5	3.950
MS 2x414125P3-07	5006308	5006308HDZ	5006308AISI	5006308M	5006308RAL	700	41.3	82.6	2.5	3.457
MS 2x414125P3-06	5006309	5006309HDZ	5006309AISI	5006309M	5006309RAL	600	41.3	82.6	2.5	2.963
MS 2x414125P3-05	5006310	5006310HDZ	5006310AISI	5006310M	5006310RAL	500	41.3	82.6	2.5	2.469
MS 2x414125P3-04	5006311	5006311HDZ	5006311AISI	5006311M	5006311RAL	400	41.3	82.6	2.5	1.975
MS 2x414125P3-03	5006312	5006312HDZ	5006312AISI	5006312M	5006312RAL	300	41.3	82.6	2.5	1.481
MS 2x414125P3-02	5006313	5006313HDZ	5006313AISI	5006313M	5006313RAL	200	41.3	82.6	2.5	0.988

Графики нагрузки

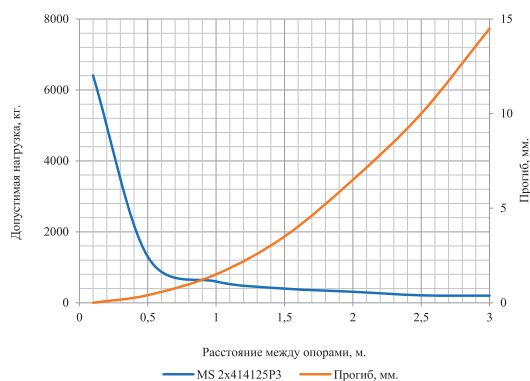

Условия расчета профиля

- для исполнений ZN, HDZ, RAL, M;
- испытания по ГОСТ Р 52868;
- схема нагружения, шарнирно закрепленный профиль длиной L (мм), с приложенной нагрузкой F (кг) по центру профиля;
- $[\sigma]=165$ Мпа – допустимые напряжения для холоднодеформированной стали с учетом коэффициента надежности по материалу;
- нагрузки F (кг) и прогибы F (мм) рассчитаны с учетом того, что допустимые напряжения для стали $[\sigma]$ и максимальный прогиб, равный L/200, не превышаются

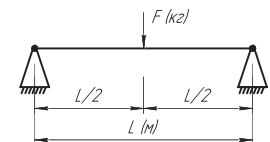

* Указана расчётная масса изделия без перфорации, может меняться в пределах +/- 10%

ПРОФИЛЬ STRUT ДВОЙНОЙ – MS 2X414130P ПЕРФОРИРОВАННЫЙ

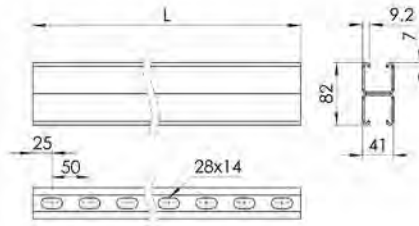

Применение:

- монтаж консолей: KS 4121, KS 4141, KS 4162, KS 2x4141
- крепление к стене
- крепление в подвес
- подвес лотков и световых приборов на шпильках
- в качестве кабеленесущих трасс для световых приборов

Характеристики:

- С-образный профиль
- толщина стали – 3.0 мм

Тип	Артикул					Длина L, мм	Ширина А, мм	Высота Н, мм	Толщина S, мм	Вес, кг/шт
	ZN	HDZ	AISI	M	RAL					
MS 2x414130P-6	3500601	3500601HDZ	-	3500601M	3500601RAL	6000	41.3	82.6	3.0	35.56
MS 2x414130P-5	3500632	3500632HDZ	-	3500632M	3500632RAL	5000	41.3	82.6	3.0	29.63
MS 2x414130P-4	3500631	3500631HDZ	-	3500631M	3500631RAL	4000	41.3	82.6	3.0	23.70
MS 2x414130P-3	3500602	3500602HDZ	-	3500602M	3500602RAL	3000	41.3	82.6	3.0	17.77
MS 2x414130P-29	3500630	3500630HDZ	-	3500630M	3500630RAL	2900	41.3	82.6	3.0	17.18
MS 2x414130P-28	3500629	3500629HDZ	-	3500629M	3500629RAL	2800	41.3	82.6	3.0	16.59
MS 2x414130P-27	3500628	3500628HDZ	-	3500628M	3500628RAL	2700	41.3	82.6	3.0	15.99
MS 2x414130P-26	3500627	3500627HDZ	-	3500627M	3500627RAL	2600	41.3	82.6	3.0	15.40
MS 2x414130P-25	3500626	3500626HDZ	-	3500626M	3500626RAL	2500	41.3	82.6	3.0	14.81
MS 2x414130P-24	3500625	3500625HDZ	-	3500625M	3500625RAL	2400	41.3	82.6	3.0	14.22
MS 2x414130P-23	3500624	3500624HDZ	-	3500624M	3500624RAL	2300	41.3	82.6	3.0	13.62
MS 2x414130P-22	3500623	3500623HDZ	-	3500623M	3500623RAL	2200	41.3	82.6	3.0	13.03
MS 2x414130P-21	3500622	3500622HDZ	-	3500622M	3500622RAL	2100	41.3	82.6	3.0	12.44
MS 2x414130P-2	3500603	3500603HDZ	-	3500603M	3500603RAL	2000	41.3	82.6	3.0	11.85
MS 2x414130P-19	3500621	3500621HDZ	-	3500621M	3500621RAL	1900	41.3	82.6	3.0	11.25
MS 2x414130P-18	3500620	3500620HDZ	-	3500620M	3500620RAL	1800	41.3	82.6	3.0	10.66
MS 2x414130P-17	3500619	3500619HDZ	-	3500619M	3500619RAL	1700	41.3	82.6	3.0	10.07
MS 2x414130P-16	3500615	3500615HDZ	-	3500615M	3500615RAL	1600	41.3	82.6	3.0	9.48
MS 2x414130P-15	3500604	3500604HDZ	-	3500604M	3500604RAL	1500	41.3	82.6	3.0	8.88
MS 2x414130P-14	3500618	3500618HDZ	-	3500618M	3500618RAL	1400	41.3	82.6	3.0	8.29
MS 2x414130P-13	3500617	3500617HDZ	-	3500617M	3500617RAL	1300	41.3	82.6	3.0	7.70
MS 2x414130P-12	3500614	3500614HDZ	-	3500614M	3500614RAL	1200	41.3	82.6	3.0	7.11
MS 2x414130P-11	3500616	3500616HDZ	-	3500616M	3500616RAL	1100	41.3	82.6	3.0	6.51
MS 2x414130P-1	3500605	3500605HDZ	-	3500605M	3500605RAL	1000	41.3	82.6	3.0	5.92
MS 2x414130P-09	3500606	3500606HDZ	-	3500606M	3500606RAL	900	41.3	82.6	3.0	5.33
MS 2x414130P-08	3500607	3500607HDZ	-	3500607M	3500607RAL	800	41.3	82.6	3.0	4.74
MS 2x414130P-07	3500608	3500608HDZ	-	3500608M	3500608RAL	700	41.3	82.6	3.0	4.14
MS 2x414130P-06	3500609	3500609HDZ	-	3500609M	3500609RAL	600	41.3	82.6	3.0	3.55
MS 2x414130P-05	3500610	3500610HDZ	-	3500610M	3500610RAL	500	41.3	82.6	3.0	2.96
MS 2x414130P-04	3500611	3500611HDZ	-	3500611M	3500611RAL	400	41.3	82.6	3.0	2.37
MS 2x414130P-03	3500612	3500612HDZ	-	3500612M	3500612RAL	300	41.3	82.6	3.0	1.77
MS 2x414130P-02	3500613	3500613HDZ	-	3500613M	3500613RAL	200	41.3	82.6	3.0	1.18

Графики нагрузки

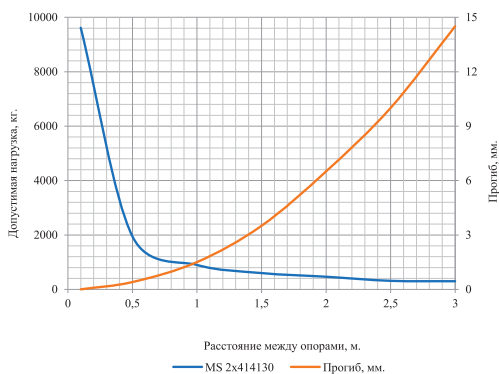

Условия расчета профиля

- для исполнений ZN, HDZ, RAL, M
- испытания по ГОСТ Р 52868
- схема нагружения, шарнирно закрепленный профиль длиной L (мм), с приложенной нагрузкой F (кг) по центру профиля
- $[\sigma]=165$ Мпа – допустимые напряжения для холоднодеформированной стали с учетом коэффициента надежности по материалу
- нагрузки F (кг) и прогибы F (мм) рассчитаны с учетом того, что допустимые напряжения для стали $[\sigma]$ и максимальный прогиб, равный L/200, не превышаются

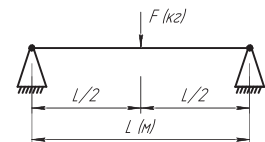

* Указана расчётная масса изделия без перфорации, может меняться в пределах +- 10%

ПРОФИЛЬ STRUT ДВОЙНОЙ – MS 2x414125P ПЕРФОРИРОВАННЫЙ

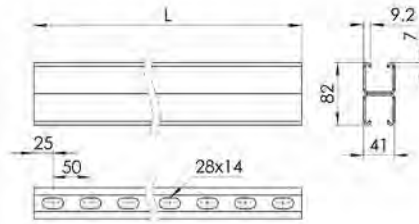

Применение:

- монтаж консолей: KS 4121, KS 4141, KS 4162, KS 2x4141
- крепление к стене
- крепление в подвес
- подвес лотков и световых приборов на шпильках
- в качестве кабеленесущих трасс для световых приборов

Характеристики:

- С-образный профиль
- толщина стали – 2.5 мм

Тип	Артикул					Длина L, мм	Ширина А, мм	Высота Н, мм	Толщина S, мм	Вес, кг/шт
	ZN	HDZ	AISI	M	RAL					
MS 2x414125P-6	500601	500601HDZ	500601AISI	500601M	500601RAL	6000	41.3	82.6	2.5	29.628
MS 2x414125P-5	500632	500632HDZ	500632AISI	500632M	500632RAL	5000	41.3	82.6	2.5	24.690
MS 2x414125P-4	500631	500631HDZ	500631AISI	500631M	500631RAL	4000	41.3	82.6	2.5	19.752
MS 2x414125P-3	500602	500602HDZ	500602AISI	500602M	500602RAL	3000	41.3	82.6	2.5	14.814
MS 2x414125P-29	500630	500630HDZ	500630AISI	500630M	500630RAL	2900	41.3	82.6	2.5	14.320
MS 2x414125P-28	500629	500629HDZ	500629AISI	500629M	500629RAL	2800	41.3	82.6	2.5	13.826
MS 2x414125P-27	500628	500628HDZ	500628AISI	500628M	500628RAL	2700	41.3	82.6	2.5	13.333
MS 2x414125P-26	500627	500627HDZ	500627AISI	500627M	500627RAL	2600	41.3	82.6	2.5	12.839
MS 2x414125P-25	500626	500626HDZ	500626AISI	500626M	500626RAL	2500	41.3	82.6	2.5	12.345
MS 2x414125P-24	500625	500625HDZ	500625AISI	500625M	500625RAL	2400	41.3	82.6	2.5	11.851
MS 2x414125P-23	500624	500624HDZ	500624AISI	500624M	500624RAL	2300	41.3	82.6	2.5	11.357
MS 2x414125P-22	500623	500623HDZ	500623AISI	500623M	500623RAL	2200	41.3	82.6	2.5	10.864
MS 2x414125P-21	500622	500622HDZ	500622AISI	500622M	500622RAL	2100	41.3	82.6	2.5	10.370
MS 2x414125P-2	500603	500603HDZ	500603AISI	500603M	500603RAL	2000	41.3	82.6	2.5	9.876
MS 2x414125P-19	500621	500621HDZ	500621AISI	500621M	500621RAL	1900	41.3	82.6	2.5	9.382
MS 2x414125P-18	500620	500620HDZ	500620AISI	500620M	500620RAL	1800	41.3	82.6	2.5	8.888
MS 2x414125P-17	500619	500619HDZ	500619AISI	500619M	500619RAL	1700	41.3	82.6	2.5	8.395
MS 2x414125P-16	500615	500615HDZ	500615AISI	500615M	500615RAL	1600	41.3	82.6	2.5	7.901
MS 2x414125P-15	500604	500604HDZ	500604AISI	500604M	500604RAL	1500	41.3	82.6	2.5	7.407
MS 2x414125P-14	500618	500618HDZ	500618AISI	500618M	500618RAL	1400	41.3	82.6	2.5	6.913
MS 2x414125P-13	500617	500617HDZ	500617AISI	500617M	500617RAL	1300	41.3	82.6	2.5	6.419
MS 2x414125P-12	500614	500614HDZ	500614AISI	500614M	500614RAL	1200	41.3	82.6	2.5	5.926
MS 2x414125P-11	500616	500616HDZ	500616AISI	500616M	500616RAL	1100	41.3	82.6	2.5	5.432
MS 2x414125P-1	500605	500605HDZ	500605AISI	500605M	500605RAL	1000	41.3	82.6	2.5	4.938
MS 2x414125P-09	500606	500606HDZ	500606AISI	500606M	500606RAL	900	41.3	82.6	2.5	4.444
MS 2x414125P-08	500607	500607HDZ	500607AISI	500607M	500607RAL	800	41.3	82.6	2.5	3.950
MS 2x414125P-07	500608	500608HDZ	500608AISI	500608M	500608RAL	700	41.3	82.6	2.5	3.457
MS 2x414125P-06	500609	500609HDZ	500609AISI	500609M	500609RAL	600	41.3	82.6	2.5	2.963
MS 2x414125P-05	500610	500610HDZ	500610AISI	500610M	500610RAL	500	41.3	82.6	2.5	2.469
MS 2x414125P-04	500611	500611HDZ	500611AISI	500611M	500611RAL	400	41.3	82.6	2.5	1.975
MS 2x414125P-03	500612	500612HDZ	500612AISI	500612M	500612RAL	300	41.3	82.6	2.5	1.481
MS 2x414125P-02	500613	500613HDZ	500613AISI	500613M	500613RAL	200	41.3	82.6	2.5	0.988

Графики нагрузки

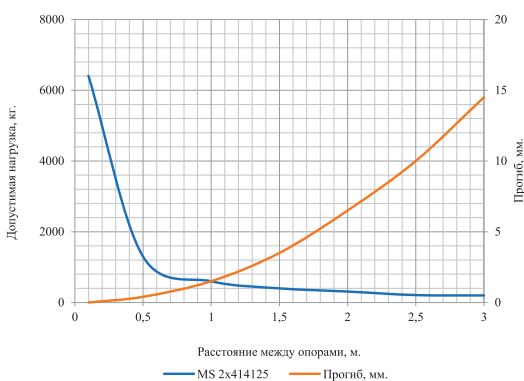

Условия расчета профиля

- для исполнений ZN, HDZ, RAL, M
- испытания по ГОСТ Р 52868
- схема нагружения, шарнирно закрепленный профиль длиной L (мм), с приложенной нагрузкой F (кг) по центру профиля
- $[\sigma]=165$ Мпа – допустимые напряжения для холоднодеформированной стали с учетом коэффициента надежности по материалу
- нагрузки F (кг) и прогибы F (мм) рассчитаны с учетом того, что допустимые напряжения для стали $[\sigma]$ и максимальный прогиб, равный L/200, не превышаются

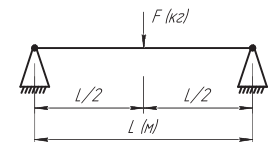

* Указана расчётная масса изделия без перфорации, может меняться в пределах +/- 10%

ПРОФИЛЬ STRUT ДВОЙНОЙ – MS 416230P3 ПЕРФОРИРОВАННЫЙ ПО 3 СТОРОНАМ



3.0 мм

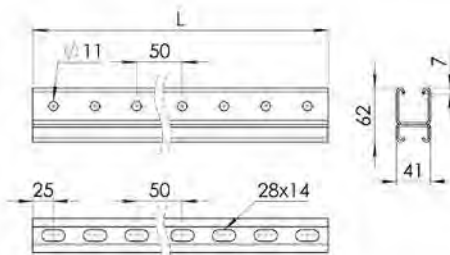

Применение:

- монтаж консолей: KS 4121, KS 4141, KS 4162, KS 2x4141
- крепление к стене
- крепление в подвес
- подвес лотков и световых приборов на шпильках
- в качестве кабеленесущих трасс для световых приборов

Характеристики:

- С-образный профиль
- толщина стали – 3.0 мм

Тип	Артикул					Длина L, мм	Ширина A, мм	Высота H, мм	Толщина S, мм	Вес, кг/шт
	ZN	HDZ	AISI	M	RAL					
MS 416230P3-6	350032	350032HDZ	-	350032M	350032RAL	6000	41.3	62	3.0	29.79
MS 416230P3-5	350031	350031HDZ	-	350031M	350031RAL	5000	41.3	62	3.0	24.82
MS 416230P3-4	350030	350030HDZ	-	350030M	350030RAL	4000	41.3	62	3.0	19.86
MS 416230P3-3	350029	350029HDZ	-	350029M	350029RAL	3000	41.3	62	3.0	14.89
MS 416230P3-29	350028	350028HDZ	-	350028M	350028RAL	2900	41.3	62	3.0	14.40
MS 416230P3-28	350027	350027HDZ	-	350027M	350027RAL	2800	41.3	62	3.0	13.90
MS 416230P3-27	350026	350026HDZ	-	350026M	350026RAL	2700	41.3	62	3.0	13.40
MS 416230P3-26	350025	350025HDZ	-	350025M	350025RAL	2600	41.3	62	3.0	12.91
MS 416230P3-25	350024	350024HDZ	-	350024M	350024RAL	2500	41.3	62	3.0	12.41
MS 416230P3-24	350023	350023HDZ	-	350023M	350023RAL	2400	41.3	62	3.0	11.91
MS 416230P3-23	350022	350022HDZ	-	350022M	350022RAL	2300	41.3	62	3.0	11.42
MS 416230P3-22	350021	350021HDZ	-	350021M	350021RAL	2200	41.3	62	3.0	10.92
MS 416230P3-21	350020	350020HDZ	-	350020M	350020RAL	2100	41.3	62	3.0	10.43
MS 416230P3-2	350019	350019HDZ	-	350019M	350019RAL	2000	41.3	62	3.0	9.93
MS 416230P3-19	350018	350018HDZ	-	350018M	350018RAL	1900	41.3	62	3.0	9.43
MS 416230P3-18	350017	350017HDZ	-	350017M	350017RAL	1800	41.3	62	3.0	8.94
MS 416230P3-17	350016	350016HDZ	-	350016M	350016RAL	1700	41.3	62	3.0	8.44
MS 416230P3-16	350015	350015HDZ	-	350015M	350015RAL	1600	41.3	62	3.0	7.94
MS 416230P3-15	350014	350014HDZ	-	350014M	350014RAL	1500	41.3	62	3.0	7.45
MS 416230P3-14	350013	350013HDZ	-	350013M	350013RAL	1400	41.3	62	3.0	6.95
MS 416230P3-13	350012	350012HDZ	-	350012M	350012RAL	1300	41.3	62	3.0	6.45
MS 416230P3-12	350011	350011HDZ	-	350011M	350011RAL	1200	41.3	62	3.0	5.96
MS 416230P3-11	350010	350010HDZ	-	350010M	350010RAL	1100	41.3	62	3.0	5.46
MS 416230P3-1	350009	350009HDZ	-	350009M	350009RAL	1000	41.3	62	3.0	4.96
MS 416230P3-09	350008	350008HDZ	-	350008M	350008RAL	900	41.3	62	3.0	4.47
MS 416230P3-08	350007	350007HDZ	-	350007M	350007RAL	800	41.3	62	3.0	3.97
MS 416230P3-07	350006	350006HDZ	-	350006M	350006RAL	700	41.3	62	3.0	3.47
MS 416230P3-06	350005	350005HDZ	-	350005M	350005RAL	600	41.3	62	3.0	2.98
MS 416230P3-05	350004	350004HDZ	-	350004M	350004RAL	500	41.3	62	3.0	2.48
MS 416230P3-04	350003	350003HDZ	-	350003M	350003RAL	400	41.3	62	3.0	1.99
MS 416230P3-03	350002	350002HDZ	-	350002M	350002RAL	300	41.3	62	3.0	1.49
MS 416230P3-02	350001	350001HDZ	-	350001M	350001RAL	200	41.3	62	3.0	0.99

Графики нагрузки

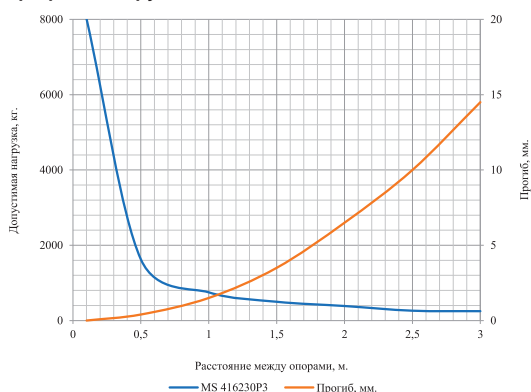

Условия расчета профиля

- для исполнений ZN, HDZ, RAL, M
- испытания по ГОСТ Р 52868
- схема нагружения, шарнирно закрепленный профиль длиной L (мм), с приложенной нагрузкой F (кг) по центру профиля
- $[\sigma]=165$ Мпа – допустимые напряжения для холоднодеформированной стали с учетом коэффициента надежности по материалу
- нагрузки F (кг) и прогибы F (мм) рассчитаны с учетом того, что допустимые напряжения для стали $[\sigma]$ и максимальный прогиб, равный L/200, не превышаются

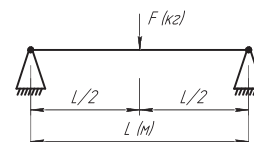

* Указана расчётная масса изделия без перфорации, может меняться в пределах +/- 10%

ПРОФИЛЬ STRUT ДВОЙНОЙ – MS 416225P3 ПЕРФОРИРОВАННЫЙ ПО 3 СТОРОНАМ



Применение:

- монтаж консолей: KS 4121, KS 4141, KS 4162, KS 2x4141
- крепление к стене
- крепление в подвес
- подвес лотков и световых приборов на шпильках
- в качестве кабеленесущих трасс для световых приборов

Характеристики:

- С-образный профиль
- толщина стали – 2.5 мм

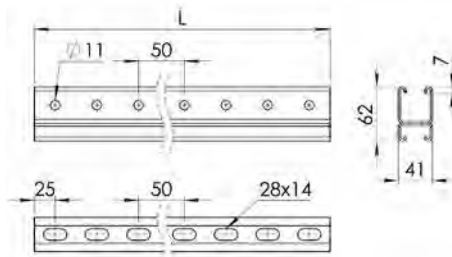

Тип	Артикул					Длина L, мм	Ширина А, мм	Высота Н, мм	Толщина S, мм	Вес, кг/шт
	ZN	HDZ	AISI	M	RAL					
MS 416225P3-6	500432	500432HDZ	500432AISI	500432M	500432RAL	6000	41.3	62	2.5	24.822
MS 416225P3-5	500431	500431HDZ	500431AISI	500431M	500431RAL	5000	41.3	62	2.5	20.685
MS 416225P3-4	500430	500430HDZ	500430AISI	500430M	500430RAL	4000	41.3	62	2.5	16.548
MS 416225P3-3	500429	500429HDZ	500429AISI	500429M	500429RAL	3000	41.3	62	2.5	12.411
MS 416225P3-29	500428	500428HDZ	500428AISI	500428M	500428RAL	2900	41.3	62	2.5	11.997
MS 416225P3-28	500427	500427HDZ	500427AISI	500427M	500427RAL	2800	41.3	62	2.5	11.584
MS 416225P3-27	500426	500426HDZ	500426AISI	500426M	500426RAL	2700	41.3	62	2.5	11.170
MS 416225P3-26	500425	500425HDZ	500425AISI	500425M	500425RAL	2600	41.3	62	2.5	10.756
MS 416225P3-25	500424	500424HDZ	500424AISI	500424M	500424RAL	2500	41.3	62	2.5	10.343
MS 416225P3-24	500423	500423HDZ	500423AISI	500423M	500423RAL	2400	41.3	62	2.5	9.929
MS 416225P3-23	500422	500422HDZ	500422AISI	500422M	500422RAL	2300	41.3	62	2.5	9.515
MS 416225P3-22	500421	500421HDZ	500421AISI	500421M	500421RAL	2200	41.3	62	2.5	9.101
MS 416225P3-21	500420	500420HDZ	500420AISI	500420M	500420RAL	2100	41.3	62	2.5	8.688
MS 416225P3-2	500419	500419HDZ	500419AISI	500419M	500419RAL	2000	41.3	62	2.5	8.274
MS 416225P3-19	500418	500418HDZ	500418AISI	500418M	500418RAL	1900	41.3	62	2.5	7.860
MS 416225P3-18	500417	500417HDZ	500417AISI	500417M	500417RAL	1800	41.3	62	2.5	7.447
MS 416225P3-17	500416	500416HDZ	500416AISI	500416M	500416RAL	1700	41.3	62	2.5	7.033
MS 416225P3-16	500415	500415HDZ	500415AISI	500415M	500415RAL	1600	41.3	62	2.5	6.619
MS 416225P3-15	500414	500414HDZ	500414AISI	500414M	500414RAL	1500	41.3	62	2.5	6.206
MS 416225P3-14	500413	500413HDZ	500413AISI	500413M	500413RAL	1400	41.3	62	2.5	5.792
MS 416225P3-13	500412	500412HDZ	500412AISI	500412M	500412RAL	1300	41.3	62	2.5	5.378
MS 416225P3-12	500411	500411HDZ	500411AISI	500411M	500411RAL	1200	41.3	62	2.5	4.964
MS 416225P3-11	500410	500410HDZ	500410AISI	500410M	500410RAL	1100	41.3	62	2.5	4.551
MS 416225P3-1	500409	500409HDZ	500409AISI	500409M	500409RAL	1000	41.3	62	2.5	4.137
MS 416225P3-09	500408	500408HDZ	500408AISI	500408M	500408RAL	900	41.3	62	2.5	3.723
MS 416225P3-08	500407	500407HDZ	500407AISI	500407M	500407RAL	800	41.3	62	2.5	3.309
MS 416225P3-07	500406	500406HDZ	500406AISI	500406M	500406RAL	700	41.3	62	2.5	2.896
MS 416225P3-06	500405	500405HDZ	500405AISI	500405M	500405RAL	600	41.3	62	2.5	2.482
MS 416225P3-05	500404	500404HDZ	500404AISI	500404M	500404RAL	500	41.3	62	2.5	2.069
MS 416225P3-04	500403	500403HDZ	500403AISI	500403M	500403RAL	400	41.3	62	2.5	1.655
MS 416225P3-03	500402	500402HDZ	500402AISI	500402M	500402RAL	300	41.3	62	2.5	1.241
MS 416225P3-02	500401	500401HDZ	500401AISI	500401M	500401RAL	200	41.3	62	2.5	0.828

Графики нагрузки

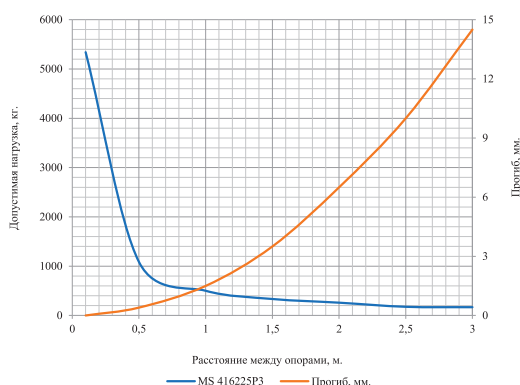

Условия расчета профиля

- для исполнений ZN, HDZ, RAL, M
- испытания по ГОСТ Р 52868
- схема нагружения, шарнирно закрепленный профиль длиной L (мм), с приложенной нагрузкой F (кг) по центру профиля
- $[\sigma]=165$ Мпа – допустимые напряжения для холоднодеформированной стали с учетом коэффициента надежности по материалу
- нагрузки F (кг) и прогибы F (мм) рассчитаны с учетом того, что допустимые напряжения для стали $[\sigma]$ и максимальный прогиб, равный L/200, не превышаются

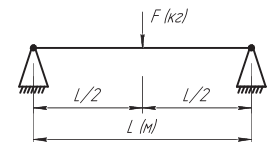

* Указана расчётная масса изделия без перфорации, может меняться в пределах +/- 10%

ПРОФИЛЬ STRUT ДВОЙНОЙ – MS 416230P ПЕРФОРИРОВАННЫЙ



3.0 мм

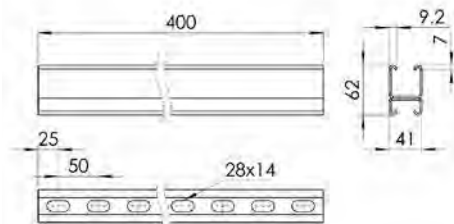

Применение:

- монтаж консолей: KS 4121, KS 4141, KS 4162, KS 2x4141
- крепление к стене
- крепление в подвес
- подвес лотков и световых приборов на шпильках
- в качестве кабеленесущих трасс для световых приборов

Характеристики:

- С-образный профиль
- толщина стали – 3.0 мм

Тип	Артикул					Длина L, мм	Ширина А, мм	Высота Н, мм	Толщина S, мм	Вес, кг/шт
	ZN	HDZ	AISI	M	RAL					
MS 416230P-6	3500232	3500232HDZ	-	3500232M	3500232RAL	6000	41.3	62	3.0	29.79
MS 416230P-5	3500231	3500231HDZ	-	3500231M	3500231RAL	5000	41.3	62	3.0	24.82
MS 416230P-4	3500230	3500230HDZ	-	3500230M	3500230RAL	4000	41.3	62	3.0	19.86
MS 416230P-3	3500229	3500229HDZ	-	3500229M	3500229RAL	3000	41.3	62	3.0	14.89
MS 416230P-29	3500228	3500228HDZ	-	3500228M	3500228RAL	2900	41.3	62	3.0	14.40
MS 416230P-28	3500227	3500227HDZ	-	3500227M	3500227RAL	2800	41.3	62	3.0	13.90
MS 416230P-27	3500226	3500226HDZ	-	3500226M	3500226RAL	2700	41.3	62	3.0	13.40
MS 416230P-26	3500225	3500225HDZ	-	3500225M	3500225RAL	2600	41.3	62	3.0	12.91
MS 416230P-25	3500224	3500224HDZ	-	3500224M	3500224RAL	2500	41.3	62	3.0	12.41
MS 416230P-24	3500223	3500223HDZ	-	3500223M	3500223RAL	2400	41.3	62	3.0	11.91
MS 416230P-23	3500222	3500222HDZ	-	3500222M	3500222RAL	2300	41.3	62	3.0	11.42
MS 416230P-22	3500221	3500221HDZ	-	3500221M	3500221RAL	2200	41.3	62	3.0	10.92
MS 416230P-21	3500220	3500220HDZ	-	3500220M	3500220RAL	2100	41.3	62	3.0	10.43
MS 416230P-2	3500219	3500219HDZ	-	3500219M	3500219RAL	2000	41.3	62	3.0	9.93
MS 416230P-19	3500218	3500218HDZ	-	3500218M	3500218RAL	1900	41.3	62	3.0	9.43
MS 416230P-18	3500217	3500217HDZ	-	3500217M	3500217RAL	1800	41.3	62	3.0	8.94
MS 416230P-17	3500216	3500216HDZ	-	3500216M	3500216RAL	1700	41.3	62	3.0	8.44
MS 416230P-16	3500215	3500215HDZ	-	3500215M	3500215RAL	1600	41.3	62	3.0	7.94
MS 416230P-15	3500214	3500214HDZ	-	3500214M	3500214RAL	1500	41.3	62	3.0	7.45
MS 416230P-14	3500213	3500213HDZ	-	3500213M	3500213RAL	1400	41.3	62	3.0	6.95
MS 416230P-13	3500212	3500212HDZ	-	3500212M	3500212RAL	1300	41.3	62	3.0	6.45
MS 416230P-12	3500211	3500211HDZ	-	3500211M	3500211RAL	1200	41.3	62	3.0	5.96
MS 416230P-11	3500210	3500210HDZ	-	3500210M	3500210RAL	1100	41.3	62	3.0	5.46
MS 416230P-1	3500209	3500209HDZ	-	3500209M	3500209RAL	1000	41.3	62	3.0	4.96
MS 416230P-09	3500208	3500208HDZ	-	3500208M	3500208RAL	900	41.3	62	3.0	4.47
MS 416230P-08	3500207	3500207HDZ	-	3500207M	3500207RAL	800	41.3	62	3.0	3.97
MS 416230P-07	3500206	3500206HDZ	-	3500206M	3500206RAL	700	41.3	62	3.0	3.47
MS 416230P-06	3500205	3500205HDZ	-	3500205M	3500205RAL	600	41.3	62	3.0	2.98
MS 416230P-05	3500204	3500204HDZ	-	3500204M	3500204RAL	500	41.3	62	3.0	2.48
MS 416230P-04	3500203	3500203HDZ	-	3500203M	3500203RAL	400	41.3	62	3.0	1.99
MS 416230P-03	3500202	3500202HDZ	-	3500202M	3500202RAL	300	41.3	62	3.0	1.49
MS 416230P-02	3500201	3500201HDZ	-	3500201M	3500201RAL	200	41.3	62	3.0	0.99

Графики нагрузки

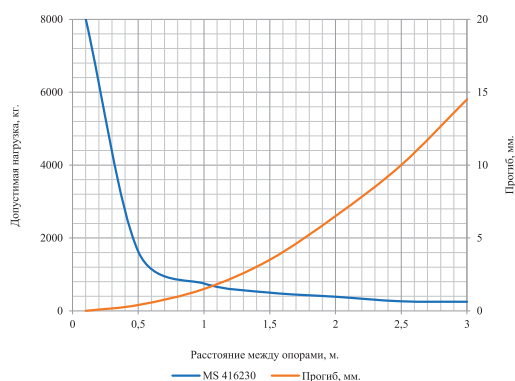

Условия расчета профиля

- для исполнений ZN, HDZ, RAL, M
- испытания по ГОСТ Р 52868
- схема нагружения, шарнирно закрепленный профиль длиной L (мм), с приложенной нагрузкой F (кг) по центру профиля
- $[\sigma]=165$ Мпа – допустимые напряжения для холоднодеформированной стали с учетом коэффициента надежности по материалу
- нагрузки F (кг) и прогибы F (мм) рассчитаны с учетом того, что допустимые напряжения для стали $[\sigma]$ и максимальный прогиб, равный L/200, не превышаются

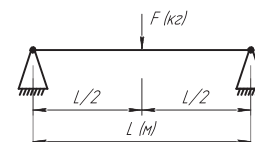

* Указана расчётная масса изделия без перфорации, может меняться в пределах +/- 10%

ПРОФИЛЬ STRUT ДВОЙНОЙ – MS 416225P ПЕРФОРИРОВАННЫЙ



Применение:

- монтаж консолей: KS 4121, KS 4141, KS 4162, KS 2x4141
- крепление к стене
- крепление в подвес
- подвес лотков и световых приборов на шпильках
- в качестве кабеленесущих трасс для световых приборов

Характеристики:

- С-образный профиль
- толщина стали – 2.5 мм

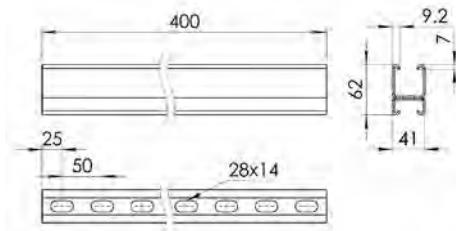

Тип	Артикул					Длина L, мм	Ширина А, мм	Высота Н, мм	Толщина S, мм	Вес, кг/шт
	ZN	HDZ	AISI	M	RAL					
MS 416225P-6	50032	50032HDZ	50032AISI	50032M	50032RAL	6000	41.3	62	2.5	24.822
MS 416225P-5	50031	50031HDZ	50031AISI	50031M	50031RAL	5000	41.3	62	2.5	20.685
MS 416225P-4	50030	50030HDZ	50030AISI	50030M	50030RAL	4000	41.3	62	2.5	16.548
MS 416225P-3	50029	50029HDZ	50029AISI	50029M	50029RAL	3000	41.3	62	2.5	12.411
MS 416225P-29	50028	50028HDZ	50028AISI	50028M	50028RAL	2900	41.3	62	2.5	11.997
MS 416225P-28	50027	50027HDZ	50027AISI	50027M	50027RAL	2800	41.3	62	2.5	11.584
MS 416225P-27	50026	50026HDZ	50026AISI	50026M	50026RAL	2700	41.3	62	2.5	11.170
MS 416225P-26	50025	50025HDZ	50025AISI	50025M	50025RAL	2600	41.3	62	2.5	10.756
MS 416225P-25	50024	50024HDZ	50024AISI	50024M	50024RAL	2500	41.3	62	2.5	10.343
MS 416225P-24	50023	50023HDZ	50023AISI	50023M	50023RAL	2400	41.3	62	2.5	9.929
MS 416225P-23	50022	50022HDZ	50022AISI	50022M	50022RAL	2300	41.3	62	2.5	9.515
MS 416225P-22	50021	50021HDZ	50021AISI	50021M	50021RAL	2200	41.3	62	2.5	9.101
MS 416225P-21	50020	50020HDZ	50020AISI	50020M	50020RAL	2100	41.3	62	2.5	8.688
MS 416225P-2	50019	50019HDZ	50019AISI	50019M	50019RAL	2000	41.3	62	2.5	8.274
MS 416225P-19	50018	50018HDZ	50018AISI	50018M	50018RAL	1900	41.3	62	2.5	7.860
MS 416225P-18	50017	50017HDZ	50017AISI	50017M	50017RAL	1800	41.3	62	2.5	7.447
MS 416225P-17	50016	50016HDZ	50016AISI	50016M	50016RAL	1700	41.3	62	2.5	7.033
MS 416225P-16	50015	50015HDZ	50015AISI	50015M	50015RAL	1600	41.3	62	2.5	6.619
MS 416225P-15	50014	50014HDZ	50014AISI	50014M	50014RAL	1500	41.3	62	2.5	6.206
MS 416225P-14	50013	50013HDZ	50013AISI	50013M	50013RAL	1400	41.3	62	2.5	5.792
MS 416225P-13	50012	50012HDZ	50012AISI	50012M	50012RAL	1300	41.3	62	2.5	5.378
MS 416225P-12	50011	50011HDZ	50011AISI	50011M	50011RAL	1200	41.3	62	2.5	4.964
MS 416225P-11	50010	50010HDZ	50010AISI	50010M	50010RAL	1100	41.3	62	2.5	4.551
MS 416225P-1	50009	50009HDZ	50009AISI	50009M	50009RAL	1000	41.3	62	2.5	4.137
MS 416225P-09	50008	50008HDZ	50008AISI	50008M	50008RAL	900	41.3	62	2.5	3.723
MS 416225P-08	50007	50007HDZ	50007AISI	50007M	50007RAL	800	41.3	62	2.5	3.309
MS 416225P-07	50006	50006HDZ	50006AISI	50006M	50006RAL	700	41.3	62	2.5	2.896
MS 416225P-06	50005	50005HDZ	50005AISI	50005M	50005RAL	600	41.3	62	2.5	2.482
MS 416225P-05	50004	50004HDZ	50004AISI	50004M	50004RAL	500	41.3	62	2.5	2.069
MS 416225P-04	50003	50003HDZ	50003AISI	50003M	50003RAL	400	41.3	62	2.5	1.655
MS 416225P-03	50002	50002HDZ	50002AISI	50002M	50002RAL	300	41.3	62	2.5	1.241
MS 416225P-02	50001	50001HDZ	50001AISI	50001M	50001RAL	200	41.3	62	2.5	0.828

Графики нагрузки

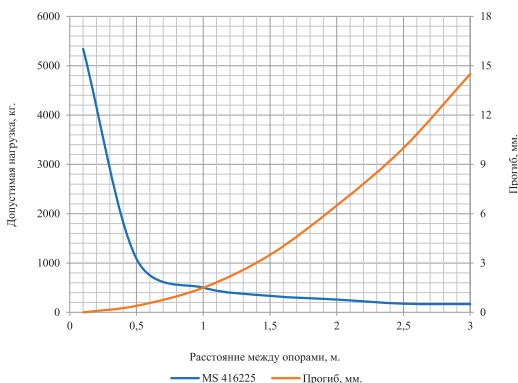

Условия расчета профиля

- для исполнений ZN, HDZ, RAL, M;
- испытания по ГОСТ Р 52868;
- схема нагружения, шарнирно закрепленный профиль длиной L (мм), с приложенной нагрузкой F (кг) по центру профиля;
- $[\sigma]=165$ Мпа – допустимые напряжения для холоднодеформированной стали с учетом коэффициента надежности по материалу;
- нагрузки F (кг) и прогибы F (мм) рассчитаны с учетом того, что допустимые напряжения для стали $[\sigma]$ и максимальный прогиб, равный L/200, не превышаются

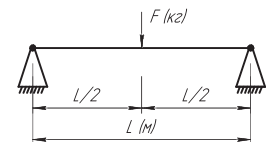

* Указана расчётная масса изделия без перфорации, может меняться в пределах +/- 10%

ПРОФИЛЬ STRUT ДВОЙНОЙ – MS 2X412130P ПЕРФОРИРОВАННЫЙ



3.0 мм

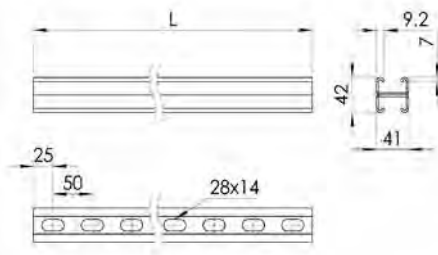

Применение:

- монтаж консолей: KS 4121, KS 4141, KS 4162, KS 2x4141
- крепление к стене
- крепление в подвес
- подвес лотков и световых приборов на шпильках
- в качестве кабеленесущих трасс для световых приборов

Характеристики:

- С-образный профиль
- толщина стали – 3.0 мм

Тип	Артикул					Длина L, мм	Ширина А, мм	Высота Н, мм	Толщина S, мм	Вес, кг/шт
	ZN	HDZ	AISI	M	RAL					
MS 2x412130P-6	3500701	3500701HDZ	-	3500701M	3500701RAL	6000	41.3	41.2	3.0	25.718
MS 2x412130P-5	3500732	3500732HDZ	-	3500732M	3500732RAL	5000	41.3	41.2	3.0	21.432
MS 2x412130P-4	3500731	3500731HDZ	-	3500731M	3500731RAL	4000	41.3	41.2	3.0	17.146
MS 2x412130P-3	3500702	3500702HDZ	-	3500702M	3500702RAL	3000	41.3	41.2	3.0	12.859
MS 2x412130P-29	3500730	3500730HDZ	-	3500730M	3500730RAL	2900	41.3	41.2	3.0	12.431
MS 2x412130P-28	3500729	3500729HDZ	-	3500729M	3500729RAL	2800	41.3	41.2	3.0	12.002
MS 2x412130P-27	3500728	3500728HDZ	-	3500728M	3500728RAL	2700	41.3	41.2	3.0	11.573
MS 2x412130P-26	3500727	3500727HDZ	-	3500727M	3500727RAL	2600	41.3	41.2	3.0	11.145
MS 2x412130P-25	3500726	3500726HDZ	-	3500726M	3500726RAL	2500	41.3	41.2	3.0	10.716
MS 2x412130P-24	3500725	3500725HDZ	-	3500725M	3500725RAL	2400	41.3	41.2	3.0	10.287
MS 2x412130P-23	3500724	3500724HDZ	-	3500724M	3500724RAL	2300	41.3	41.2	3.0	9.859
MS 2x412130P-22	3500723	3500723HDZ	-	3500723M	3500723RAL	2200	41.3	41.2	3.0	9.430
MS 2x412130P-21	3500722	3500722HDZ	-	3500722M	3500722RAL	2100	41.3	41.2	3.0	9.001
MS 2x412130P-2	3500703	3500703HDZ	-	3500703M	3500703RAL	2000	41.3	41.2	3.0	8.573
MS 2x412130P-19	3500721	3500721HDZ	-	3500721M	3500721RAL	1900	41.3	41.2	3.0	8.144
MS 2x412130P-18	3500720	3500720HDZ	-	3500720M	3500720RAL	1800	41.3	41.2	3.0	7.716
MS 2x412130P-17	3500719	3500719HDZ	-	3500719M	3500719RAL	1700	41.3	41.2	3.0	7.287
MS 2x412130P-16	3500718	3500718HDZ	-	3500718M	3500718RAL	1600	41.3	41.2	3.0	6.858
MS 2x412130P-15	3500704	3500704HDZ	-	3500704M	3500704RAL	1500	41.3	41.2	3.0	6.430
MS 2x412130P-14	3500717	3500717HDZ	-	3500717M	3500717RAL	1400	41.3	41.2	3.0	6.001
MS 2x412130P-13	3500716	3500716HDZ	-	3500716M	3500716RAL	1300	41.3	41.2	3.0	5.572
MS 2x412130P-12	3500715	3500715HDZ	-	3500715M	3500715RAL	1200	41.3	41.2	3.0	5.144
MS 2x412130P-11	3500714	3500714HDZ	-	3500714M	3500714RAL	1100	41.3	41.2	3.0	4.715
MS 2x412130P-1	3500705	3500705HDZ	-	3500705M	3500705RAL	1000	41.3	41.2	3.0	4.286
MS 2x412130P-09	3500706	3500706HDZ	-	3500706M	3500706RAL	900	41.3	41.2	3.0	3.858
MS 2x412130P-08	3500707	3500707HDZ	-	3500707M	3500707RAL	800	41.3	41.2	3.0	3.429
MS 2x412130P-07	3500708	3500708HDZ	-	3500708M	3500708RAL	700	41.3	41.2	3.0	3.000
MS 2x412130P-06	3500709	3500709HDZ	-	3500709M	3500709RAL	600	41.3	41.2	3.0	2.572
MS 2x412130P-05	3500710	3500710HDZ	-	3500710M	3500710RAL	500	41.3	41.2	3.0	2.143
MS 2x412130P-04	3500711	3500711HDZ	-	3500711M	3500711RAL	400	41.3	41.2	3.0	1.715
MS 2x412130P-03	3500712	3500712HDZ	-	3500712M	3500712RAL	300	41.3	41.2	3.0	1.286
MS 2x412130P-02	3500713	3500713HDZ	-	3500713M	3500713RAL	200	41.3	41.2	3.0	0.857

Графики нагрузки

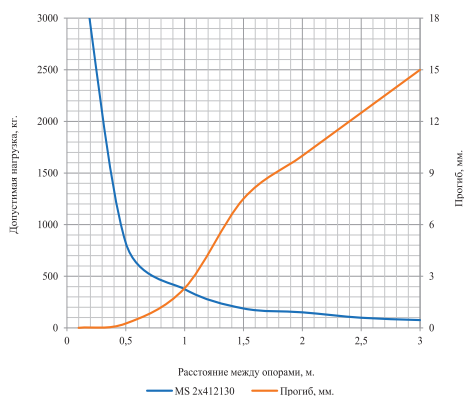

Условия расчета профиля

- для исполнений ZN, HDZ, RAL, M
- испытания по ГОСТ Р 52868
- схема нагружения, шарнирно закрепленный профиль длиной L (мм), с приложенной нагрузкой F (кг) по центру профиля;
- $[\sigma]=165 \text{ Мпа}$ – допустимые напряжения для холоднодеформированной стали с учетом коэффициента надежности по материалу
- нагрузки F (кг) и прогибы F (мм) рассчитаны с учетом того, что допустимые напряжения для стали $[\sigma]$ и максимальный прогиб, равный $L/200$, не превышаются

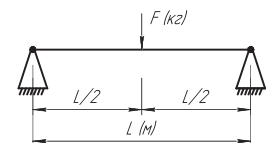

* Указана расчётная масса изделия без перфорации, может меняться в пределах +/- 10%

ПРОФИЛЬ STRUT ДВОЙНОЙ – MS 2X412125P ПЕРФОРИРОВАННЫЙ

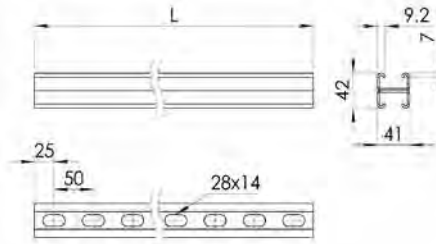

Применение:

- монтаж консолей: KS 4121, KS 4141, KS 4162, KS 2x4141
- крепление к стене
- крепление в подвес
- подвес лотков и световых приборов на шпильках
- в качестве кабеленесущих трасс для световых приборов

Характеристики:

- С-образный профиль
- толщина стали – 2.5 мм

Тип	Артикул					Длина L, мм	Ширина А, мм	Высота Н, мм	Толщина S, мм	Вес, кг/шт
	ZN	HDZ	AISI	M	RAL					
MS 2x412125P-6	500701	500701HDZ	500701AISI	500701M	500701RAL	6000	41.3	41.2	2.5	21432
MS 2x412125P-5	500732	500732HDZ	500732AISI	500732M	500732RAL	5000	41.3	41.2	2.5	17860
MS 2x412125P-4	500731	500731HDZ	500731AISI	500731M	500731RAL	4000	41.3	41.2	2.5	14288
MS 2x412125P-3	500702	500702HDZ	500702AISI	500702M	500702RAL	3000	41.3	41.2	2.5	10716
MS 2x412125P-29	500730	500730HDZ	500730AISI	500730M	500730RAL	2900	41.3	41.2	2.5	10359
MS 2x412125P-28	500729	500729HDZ	500729AISI	500729M	500729RAL	2800	41.3	41.2	2.5	10002
MS 2x412125P-27	500728	500728HDZ	500728AISI	500728M	500728RAL	2700	41.3	41.2	2.5	9644
MS 2x412125P-26	500727	500727HDZ	500727AISI	500727M	500727RAL	2600	41.3	41.2	2.5	9287
MS 2x412125P-25	500726	500726HDZ	500726AISI	500726M	500726RAL	2500	41.3	41.2	2.5	8930
MS 2x412125P-24	500725	500725HDZ	500725AISI	500725M	500725RAL	2400	41.3	41.2	2.5	8573
MS 2x412125P-23	500724	500724HDZ	500724AISI	500724M	500724RAL	2300	41.3	41.2	2.5	8216
MS 2x412125P-22	500723	500723HDZ	500723AISI	500723M	500723RAL	2200	41.3	41.2	2.5	7858
MS 2x412125P-21	500722	500722HDZ	500722AISI	500722M	500722RAL	2100	41.3	41.2	2.5	7501
MS 2x412125P-2	500703	500703HDZ	500703AISI	500703M	500703RAL	2000	41.3	41.2	2.5	7144
MS 2x412125P-19	500721	500721HDZ	500721AISI	500721M	500721RAL	1900	41.3	41.2	2.5	6787
MS 2x412125P-18	500720	500720HDZ	500720AISI	500720M	500720RAL	1800	41.3	41.2	2.5	6430
MS 2x412125P-17	500719	500719HDZ	500719AISI	500719M	500719RAL	1700	41.3	41.2	2.5	6072
MS 2x412125P-16	500718	500718HDZ	500718AISI	500718M	500718RAL	1600	41.3	41.2	2.5	5715
MS 2x412125P-15	500704	500704HDZ	500704AISI	500704M	500704RAL	1500	41.3	41.2	2.5	5358
MS 2x412125P-14	500717	500717HDZ	500717AISI	500717M	500717RAL	1400	41.3	41.2	2.5	5001
MS 2x412125P-13	500716	500716HDZ	500716AISI	500716M	500716RAL	1300	41.3	41.2	2.5	4644
MS 2x412125P-12	500715	500715HDZ	500715AISI	500715M	500715RAL	1200	41.3	41.2	2.5	4286
MS 2x412125P-11	500714	500714HDZ	500714AISI	500714M	500714RAL	1100	41.3	41.2	2.5	3929
MS 2x412125P-1	500705	500705HDZ	500705AISI	500705M	500705RAL	1000	41.3	41.2	2.5	3572
MS 2x412125P-09	500706	500706HDZ	500706AISI	500706M	500706RAL	900	41.3	41.2	2.5	3215
MS 2x412125P-08	500707	500707HDZ	500707AISI	500707M	500707RAL	800	41.3	41.2	2.5	2858
MS 2x412125P-07	500708	500708HDZ	500708AISI	500708M	500708RAL	700	41.3	41.2	2.5	2500
MS 2x412125P-06	500709	500709HDZ	500709AISI	500709M	500709RAL	600	41.3	41.2	2.5	2143
MS 2x412125P-05	500710	500710HDZ	500710AISI	500710M	500710RAL	500	41.3	41.2	2.5	1786
MS 2x412125P-04	500711	500711HDZ	500711AISI	500711M	500711RAL	400	41.3	41.2	2.5	1429
MS 2x412125P-03	500712	500712HDZ	500712AISI	500712M	500712RAL	300	41.3	41.2	2.5	1072
MS 2x412125P-02	500713	500713HDZ	500713AISI	500713M	500713RAL	200	41.3	41.2	2.5	0714

Графики нагрузки

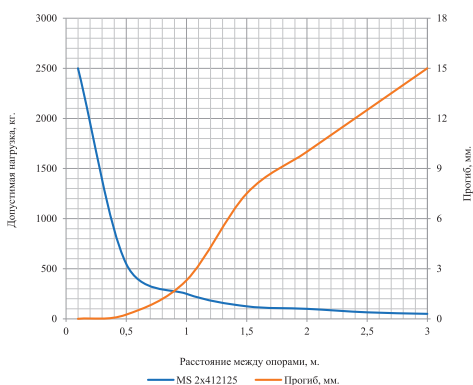

Условия расчета профиля

- для исполнений ZN, HDZ, RAL, M
- испытания по ГОСТ Р 52868
- схема нагружения, шарнирно закрепленный профиль длиной L (мм), с приложенной нагрузкой F (кг) по центру профиля
- $[\sigma]=165$ Мпа – допустимые напряжения для холоднодеформированной стали с учетом коэффициента надежности по материалу
- нагрузки F (кг) и прогибы F (мм) рассчитаны с учетом того, что допустимые напряжения для стали $[\sigma]$ и максимальный прогиб, равный L/200, не превышаются

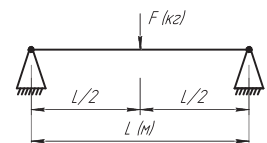

* Указана расчётная масса изделия без перфорации, может меняться в пределах +/- 10%



КРОНШТЕЙНЫ КОНСОЛЬНЫЕ STRUT

Кронштейны в сборе с монтажным профилем являются универсальным монтажным элементом, позволяющим подвешивать на него или располагать на нем большинство видов и элементов инженерных сетей, включая блоки кондиционеров, воздуховоды, трубы водоснабжения, а также кабеленесущие системы: электрические кабельные лотки и короба. В комбинации с траверсами и монтажными элементами кронштейны позволяют создать различные проектные и технические решения, производить монтаж инженерных трасс на необходимых расстояниях от стеновых и потолочных конструкций зданий и сооружений. Многофункциональные возможности и высокие эксплуатационные характеристики консольных кронштейнов позволяют использовать их в качестве опорных стоек при монтаже инженерных трасс. Кронштейны выполнены из стали и служат для организации инженерных сетей и кабельных трасс при напольном, настенном и потолочном монтаже. Крепление кронштейнов к поверхности несущих строительных конструкций производится при помощи анкерных болтов. Крепление к стандартным профилям системы STRUT осуществляется при помощи штатных болтов и канальных гаек. Крепление кронштейна к профилям канальными гайками является наиболее надежным, поскольку зубчатая накатка на профиле и насечки на канальных гайках полностью исключают продольное смещение деталей под нагрузкой.



Типы покрытий материалов

Z

Гальваническое цинкование (Толщина покрытия в среднем 8-15 микрон или 0,015 мм)

ZN

Цинкование по методу Сендимира. (Толщина покрытия 11-18 микрон или 0,018 мм)

HDZ

Горячее цинкование методом погружения. (Толщина покрытия от 40 до 200 микрон или 0,150 мм)

AISI

Нержавеющая сталь (0,5 мм-2,5 мм)

RAL

Порошковая окраска лотков RAL (Толщина покрытия около 1,5 мм)

M

Изделие без покрытия

Внимание! Производитель имеет право вносить изменения в конструкцию изделий без ухудшения функциональных характеристик. Изделия выполнены в соответствии с ТУ 27.33.13-001-04958728-2016

ПРИМЕРЫ

Крепление консольных
кронштейнов KS к стене



Крепление консольного
кронштейна KS к профилю MS
4121



Крепление консольного кронштейна
KS к профилю MS 4141



Крепление консольного
кронштейна KS к стойке MST



Крепление консольного кронштейна
KS к стойке двойной MST 2



Внимание! Производитель имеет право вносить изменения в конструкцию изделий без ухудшения функциональных характеристик.
Изделия выполнены в соответствии с ТУ 27.33.13-001-04958728-2016

МОНТАЖ

Крепление консольного кронштейна KS к стойке MSS



Крепление консольного кронштейна KS к стойке двойной MSS 2



Крепление консольного кронштейна KS в качестве несущей стойки



Усиленный вариант крепления



Усиленный вариант крепления



Внимание! Производитель имеет право вносить изменения в конструкцию изделий без ухудшения функциональных характеристик. Изделия выполнены в соответствии с ТУ 27.33.13-001-04958728-2016

КРОНШТЕЙН КОНСОЛЬНЫЙ - KS 414130P3 ПЕРФОРИРОВАННЫЙ ПО 3 СТОРОНАМ

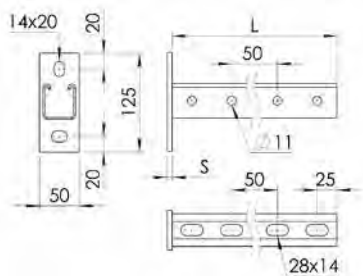

Применение:

- монтаж трассы лотков, подвесных элементов и конструкций
- крепление к стене/потолку
- крепление в профили: MS 4121, MS 4141, MS 2x4121, MS 2x4141, MS 4162
- крепление в одиночный и двойной подвес

Характеристики:

- С-образный профиль консоли 41x41
- толщина профиля консоли – 3.0 мм
- межосевое расстояние отверстий пластины консоли – 85 мм

Тип	Артикул					Длина L, мм	Равномерно распределенная нагрузка, кг	Вес, кг/шт
	ZN	HDZ	AISI	M	RAL			
KS 414130P3 - 100	3510200	3510200HDZ	-	3510200M	3510200RAL	100	766	0.61
KS 414130P3 - 150	3510201	3510201HDZ	-	3510201M	3510201RAL	150	681	0.77
KS 414130P3 - 200	3510202	3510202HDZ	-	3510202M	3510202RAL	200	607	0.93
KS 414130P3 - 250	3510203	3510203HDZ	-	3510203M	3510203RAL	250	506	1.09
KS 414130P3 - 300	3510204	3510204HDZ	-	3510204M	3510204RAL	300	422	1.25
KS 414130P3 - 350	3510205	3510205HDZ	-	3510205M	3510205RAL	350	362	1.41
KS 414130P3 - 400	3510206	3510206HDZ	-	3510206M	3510206RAL	400	317	1.66
KS 414130P3 - 450	3510207	3510207HDZ	-	3510207M	3510207RAL	450	281	1.82
KS 414130P3 - 500	3510208	3510208HDZ	-	3510208M	3510208RAL	500	253	1.98
KS 414130P3 - 600	3510209	3510209HDZ	-	3510209M	3510209RAL	600	211	2.30
KS 414130P3 - 700	3510210	3510210HDZ	-	3510210M	3510210RAL	700	181	2.62
KS 414130P3 - 750	3510211	3510211HDZ	-	3510211M	3510211RAL	750	169	2.78
KS 414130P3 - 800	3510212	3510212HDZ	-	3510212M	3510212RAL	800	95	2.94
KS 414130P3 - 900	3510213	3510213HDZ	-	3510213M	3510213RAL	900	76	3.25

КРОНШТЕЙН КОНСОЛЬНЫЙ - KS 414130P ПЕРФОРИРОВАННЫЙ

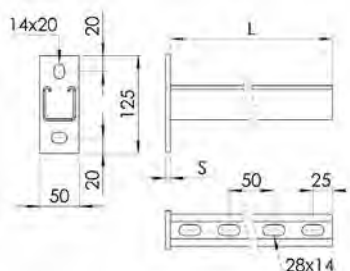

Применение:

- монтаж трассы лотков, подвесных элементов и конструкций
- крепление к стене/потолку
- крепление в профили: MS 4121, MS 4141, MS 2x4121, MS 2x4141, MS 4162
- крепление в одиночный и двойной подвес

Характеристики:

- С-образный профиль консоли 41x41
- толщина профиля консоли – 3.0 мм
- межосевое расстояние отверстий пластины консоли – 85 мм

Тип	Артикул					Длина L, мм	Равномерно распределенная нагрузка, кг	Вес, кг/шт
	ZN	HDZ	AISI	M	RAL			
KS 414130P - 100	3511200	3511200HDZ	-	3511200M	3511200RAL	100	766	0.61
KS 414130P - 150	3511201	3511201HDZ	-	3511201M	3511201RAL	150	681	0.77
KS 414130P - 200	3511202	3511202HDZ	-	3511202M	3511202RAL	200	607	0.93
KS 414130P - 250	3511203	3511203HDZ	-	3511203M	3511203RAL	250	506	1.09
KS 414130P - 300	3511204	3511204HDZ	-	3511204M	3511204RAL	300	422	1.25
KS 414130P - 350	3511205	3511205HDZ	-	3511205M	3511205RAL	350	362	1.41
KS 414130P - 400	3511206	3511206HDZ	-	3511206M	3511206RAL	400	317	1.66
KS 414130P - 450	3511207	3511207HDZ	-	3511207M	3511207RAL	450	281	1.82
KS 414130P - 500	3511208	3511208HDZ	-	3511208M	3511208RAL	500	253	1.98
KS 414130P - 600	3511209	3511209HDZ	-	3511209M	3511209RAL	600	211	2.30
KS 414130P - 700	3511210	3511210HDZ	-	3511210M	3511210RAL	700	181	2.62
KS 414130P - 750	3511211	3511211HDZ	-	3511211M	3511211RAL	750	169	2.78
KS 414130P - 800	3511212	3511212HDZ	-	3511212M	3511212RAL	800	95	2.94
KS 414130P - 900	3511213	3511213HDZ	-	3511213M	3511213RAL	900	76	3.25

* Указана расчётная масса изделия без перфорации, может меняться в пределах +/- 10%

КРОНШТЕЙН КОНСОЛЬНЫЙ - KS 414125P3 ПЕРФОРИРОВАННЫЙ ПО 3 СТОРОНАМ

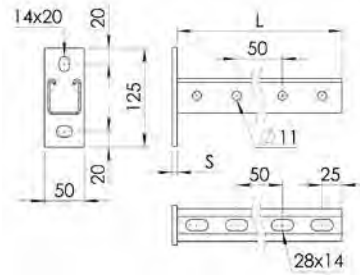

Применение:

- монтаж трассы лотков, подвесных элементов и конструкций
- крепление к стене/потолку
- крепление в профили: MS 4121, MS 4141, MS 2x4121, MS 2x4141, MS 4162
- крепление в одиночный и двойной подвес

Характеристики:

- С-образный профиль консоли 41x41
- толщина профиля консоли – 2.5 мм
- межосевое расстояние отверстий пластины консоли – 85 мм

Тип	Артикул					Длина L, мм	Равномерно распределенная нагрузка, кг	Вес, кг/шт
	ZN	HDZ	AISI	M	RAL			
KS 414125P3 - 100	511200	511200HDZ	511200AISI	511200M	511200RAL	100	684	0.590
KS 414125P3 - 150	511201	511201HDZ	511201AISI	511201M	511201RAL	150	608	0.710
KS 414125P3 - 200	511202	511202HDZ	511202AISI	511202M	511202RAL	200	542	0.830
KS 414125P3 - 250	511203	511203HDZ	511203AISI	511203M	511203RAL	250	452	0.950
KS 414125P3 - 300	511204	511204HDZ	511204AISI	511204M	511204RAL	300	377	1.060
KS 414125P3 - 350	511205	511205HDZ	511205AISI	511205M	511205RAL	350	323	1.180
KS 414125P3 - 400	511206	511206HDZ	511206AISI	511206M	511206RAL	400	283	1.300
KS 414125P3 - 450	511207	511207HDZ	511207AISI	511207M	511207RAL	450	251	1.420
KS 414125P3 - 500	511208	511208HDZ	511208AISI	511208M	511208RAL	500	226	1.530
KS 414125P3 - 600	511209	511209HDZ	511209AISI	511209M	511209RAL	600	188	1.770
KS 414125P3 - 700	511210	511210HDZ	511210AISI	511210M	511210RAL	700	162	2.001
KS 414125P3 - 750	511211	511211HDZ	511211AISI	511211M	511211RAL	750	151	2.120
KS 414125P3 - 800	511212	511212HDZ	511212AISI	511212M	511212RAL	800	85	2.240
KS 414125P3 - 900	511213	511213HDZ	511213AISI	511213M	511213RAL	900	68	2.470

КРОНШТЕЙН КОНСОЛЬНЫЙ - KS 414125P ПЕРФОРИРОВАННЫЙ

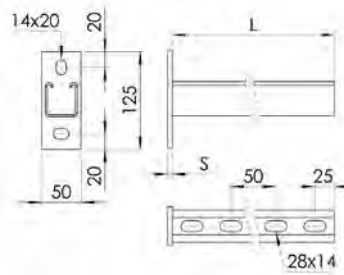

Применение:

- монтаж трассы лотков, подвесных элементов и конструкций
- крепление к стене/потолку
- крепление в профили: MS 4121, MS 4141, MS 2x4121, MS 2x4141, MS 4162
- крепление в одиночный и двойной подвес

Характеристики:

- С-образный профиль консоли 41x41
- толщина профиля консоли – 2.5 мм
- межосевое расстояние отверстий пластины консоли – 85 мм

Тип	Артикул					Длина L, мм	Равномерно распределенная нагрузка, кг	Вес, кг/шт
	ZN	HDZ	AISI	M	RAL			
KS 414125P - 100	510200	510200HDZ	510200AISI	510200M	510200RAL	100	684	0.590
KS 414125P - 150	510201	510201HDZ	510201AISI	510201M	510201RAL	150	608	0.710
KS 414125P - 200	510202	510202HDZ	510202AISI	510202M	510202RAL	200	542	0.830
KS 414125P - 250	510203	510203HDZ	510203AISI	510203M	510203RAL	250	452	0.950
KS 414125P - 300	510204	510204HDZ	510204AISI	510204M	510204RAL	300	377	1.060
KS 414125P - 350	510205	510205HDZ	510205AISI	510205M	510205RAL	350	323	1.180
KS 414125P - 400	510206	510206HDZ	510206AISI	510206M	510206RAL	400	283	1.300
KS 414125P - 450	510207	510207HDZ	510207AISI	510207M	510207RAL	450	251	1.420
KS 414125P - 500	510208	510208HDZ	510208AISI	510208M	510208RAL	500	226	1.530
KS 414125P - 600	510209	510209HDZ	510209AISI	510209M	510209RAL	600	188	1.770
KS 414125P - 700	510210	510210HDZ	510210AISI	510210M	510210RAL	700	162	2.001
KS 414125P - 750	510211	510211HDZ	510211AISI	510211M	510211RAL	750	151	2.120
KS 414125P - 800	510212	510212HDZ	510212AISI	510212M	510212RAL	800	85	2.240
KS 414125P - 900	510213	510213HDZ	510213AISI	510213M	510213RAL	900	68	2.470

* Указана расчётная масса изделия без перфорации, может меняться в пределах +/- 10%

КРОНШТЕЙН КОНСОЛЬНЫЙ - KS 414120P3 ПЕРФОРИРОВАННЫЙ ПО 3 СТОРОНАМ

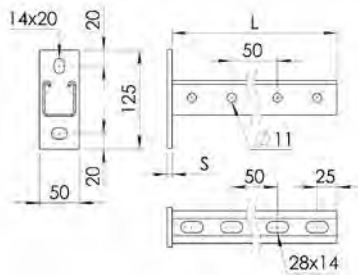

Применение:

- монтаж трассы лотков, подвесных элементов и конструкций
- крепление к стене/потолку
- крепление в профили: MS 4121, MS 4141, MS 2x4121, MS 2x4141, MS 4162
- крепление в одиночный и двойной подвес

Характеристики:

- С-образный профиль консоли 41x41
- толщина профиля консоли – 2.0 мм
- толщина пятки (S) 6 мм при длине кронштейна 100-450 мм, при длине 500-900 мм 8 мм
- межосевое расстояние отверстий пластины консоли – 85 мм

Тип	Артикул					Длина L, мм	Равномерно распределенная нагрузка, кг	Вес, кг/шт
	ZN	HDZ	AISI	M	RAL			
KS 414120P3 - 100	2511200	2511200HDZ	2511200AISI	2511200M	2511200RAL	100	492	0.51
KS 414120P3 - 150	2511201	2511201HDZ	2511201AISI	2511201M	2511201RAL	150	438	0.61
KS 414120P3 - 200	2511202	2511202HDZ	2511202AISI	2511202M	2511202RAL	200	390	0.72
KS 414120P3 - 250	2511203	2511203HDZ	2511203AISI	2511203M	2511203RAL	250	325	0.82
KS 414120P3 - 300	2511204	2511204HDZ	2511204AISI	2511204M	2511204RAL	300	271	0.93
KS 414120P3 - 350	2511205	2511205HDZ	2511205AISI	2511205M	2511205RAL	350	233	1.04
KS 414120P3 - 400	2511206	2511206HDZ	2511206AISI	2511206M	2511206RAL	400	204	1.24
KS 414120P3 - 450	2511207	2511207HDZ	2511207AISI	2511207M	2511207RAL	450	181	1.35
KS 414120P3 - 500	2511208	2511208HDZ	2511208AISI	2511208M	2511208RAL	500	163	1.45
KS 414120P3 - 600	2511209	2511209HDZ	2511209AISI	2511209M	2511209RAL	600	135	1.66
KS 414120P3 - 700	2511210	2511210HDZ	2511210AISI	2511210M	2511210RAL	700	117	1.88
KS 414120P3 - 750	2511211	2511211HDZ	2511211AISI	2511211M	2511211RAL	750	109	1.98
KS 414120P3 - 800	2511212	2511212HDZ	2511212AISI	2511212M	2511212RAL	800	61	2.09
KS 414120P3 - 900	2511213	2511213HDZ	2511213AISI	2511213M	2511213RAL	900	49	2.30

КРОНШТЕЙН КОНСОЛЬНЫЙ - KS 414120P ПЕРФОРИРОВАННЫЙ

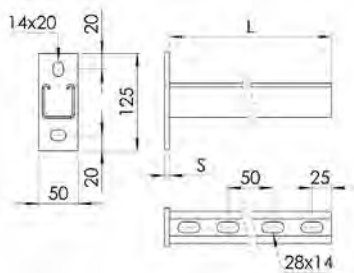

Применение:

- монтаж трассы лотков, подвесных элементов и конструкций
- крепление к стене/потолку
- крепление в профили: MS 4121, MS 4141, MS 2x4121, MS 2x4141, MS 4162
- крепление в одиночный и двойной подвес

Характеристики:

- С-образный профиль консоли 41x41
- толщина профиля консоли – 2.0 мм
- толщина пятки (S) 6 мм при длине кронштейна 100-450 мм, при длине 500-900 мм 8 мм
- межосевое расстояние отверстий пластины консоли – 85 мм

Тип	Артикул					Длина L, мм	Равномерно распределенная нагрузка, кг	Вес, кг/шт
	ZN	HDZ	AISI	M	RAL			
KS 414120P - 100	2510200	2510200HDZ	2510200AISI	2510200M	2510200RAL	100	492	0.51
KS 414120P - 150	2510201	2510201HDZ	2510201AISI	2510201M	2510201RAL	150	438	0.61
KS 414120P - 200	2510202	2510202HDZ	2510202AISI	2510202M	2510202RAL	200	390	0.71
KS 414120P - 250	2510203	2510203HDZ	2510203AISI	2510203M	2510203RAL	250	325	0.82
KS 414120P - 300	2510204	2510204HDZ	2510204AISI	2510204M	2510204RAL	300	271	0.93
KS 414120P - 350	2510205	2510205HDZ	2510205AISI	2510205M	2510205RAL	350	233	1.03
KS 414120P - 400	2510206	2510206HDZ	2510206AISI	2510206M	2510206RAL	400	204	1.24
KS 414120P - 450	2510207	2510207HDZ	2510207AISI	2510207M	2510207RAL	450	181	1.34
KS 414120P - 500	2510208	2510208HDZ	2510208AISI	2510208M	2510208RAL	500	163	1.45
KS 414120P - 600	2510209	2510209HDZ	2510209AISI	2510209M	2510209RAL	600	135	1.66
KS 414120P - 700	2510210	2510210HDZ	2510210AISI	2510210M	2510210RAL	700	117	1.87
KS 414120P - 750	2510211	2510211HDZ	2510211AISI	2510211M	2510211RAL	750	109	1.98
KS 414120P - 800	2510212	2510212HDZ	2510212AISI	2510212M	2510212RAL	800	61	2.08
KS 414120P - 900	2510213	2510213HDZ	2510213AISI	2510213M	2510213RAL	900	49	2.30

* Указана расчётная масса изделия без перфорации, может меняться в пределах +/- 10%

КРОНШТЕЙН КОНСОЛЬНЫЙ - KS 412130P ПЕРФОРИРОВАННЫЙ



3.0 мм

Применение:

- монтаж трассы лотков, подвесных элементов и конструкций
- крепление к стене/потолку
- крепление в профили: MS 4121, MS 4141, MS 2x4121, MS 2x4141, MS 4162
- крепление в одиночный и двойной подвес

Характеристики:

- С-образный профиль консоли 41x21
- толщина профиля консоли – 3.0 мм
- толщина пятки (S) 6 мм при длине кронштейна 100-450 мм, при длине 500-900 мм 8 мм
- межосевое расстояние отверстий пластины консоли – 85 мм

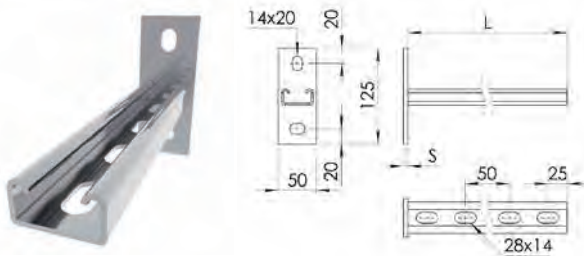

Тип	Артикул					Длина L, мм	Равномерно распределенная нагрузка, кг	Вес, кг/шт
	ZN	HDZ	AISI	M	RAL			
KS 412130P - 100	3510000	3510000HDZ	-	3510000M	3510000RAL	100	383	0.58
KS 412130P - 150	3510001	3510001HDZ	-	3510001M	3510001RAL	150	340	0.66
KS 412130P - 200	3510002	3510002HDZ	-	3510002M	3510002RAL	200	304	0.77
KS 412130P - 250	3510003	3510003HDZ	-	3510003M	3510003RAL	250	253	0.85
KS 412130P - 300	3510004	3510004HDZ	-	3510004M	3510004RAL	300	211	0.97
KS 412130P - 350	3510005	3510005HDZ	-	3510005M	3510005RAL	350	181	1.04
KS 412130P - 400	3510006	3510006HDZ	-	3510006M	3510006RAL	400	158	1.15
KS 412130P - 450	3510007	3510007HDZ	-	3510007M	3510007RAL	450	140	1.21
KS 412130P - 500	3510008	3510008HDZ	-	3510008M	3510008RAL	500	127	1.34
KS 412130P - 600	3510009	3510009HDZ	-	3510009M	3510009RAL	600	105	1.54
KS 412130P - 700	3510010	3510010HDZ	-	3510010M	3510010RAL	700	91	1.74
KS 412130P - 750	3510011	3510011HDZ	-	3510011M	3510011RAL	750	84	1.79
KS 412130P - 800	3510012	3510012HDZ	-	3510012M	3510012RAL	800	50	1.94
KS 412130P - 900	3510013	3510013HDZ	-	3510013M	3510013RAL	900	45	2.13

КРОНШТЕЙН КОНСОЛЬНЫЙ - KS 412125P ПЕРФОРИРОВАННЫЙ



2.5 мм

Применение:

- монтаж трассы лотков, подвесных элементов и конструкций
- крепление к стене/потолку
- крепление в профили: MS 4121, MS 4141, MS 2x4121, MS 2x4141, MS 4162
- крепление в одиночный и двойной подвес

Характеристики:

- С-образный профиль консоли 41x21
- толщина профиля консоли – 2.5 мм
- толщина пятки (S) 6 мм при длине кронштейна 100-450 мм, при длине 500-900 мм 8 мм
- межосевое расстояние отверстий пластины консоли – 85 мм

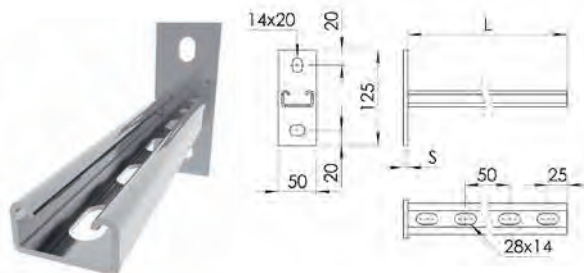

Тип	Артикул					Длина L, мм	Равномерно распределенная нагрузка, кг	Вес, кг/шт
	ZN	HDZ	AISI	M	RAL			
KS 412125P - 100	510000	510000HDZ	510000AISI	510000M	510000RAL	100	342	0.530
KS 412125P - 150	510001	510001HDZ	510001AISI	510001M	510001RAL	150	304	0.600
KS 412125P - 200	510002	510002HDZ	510002AISI	510002M	510002RAL	200	271	0.697
KS 412125P - 250	510003	510003HDZ	510003AISI	510003M	510003RAL	250	226	0.760
KS 412125P - 300	510004	510004HDZ	510004AISI	510004M	510004RAL	300	188	0.862
KS 412125P - 350	510005	510005HDZ	510005AISI	510005M	510005RAL	350	162	0.920
KS 412125P - 400	510006	510006HDZ	510006AISI	510006M	510006RAL	400	141	1.026
KS 412125P - 450	510007	510007HDZ	510007AISI	510007M	510007RAL	450	125	1.080
KS 412125P - 500	510008	510008HDZ	510008AISI	510008M	510008RAL	500	113	1.190
KS 412125P - 600	510009	510009HDZ	510009AISI	510009M	510009RAL	600	94	1.354
KS 412125P - 700	510010	510010HDZ	510010AISI	510010M	510010RAL	700	81	1.518
KS 412125P - 750	510011	510011HDZ	510011AISI	510011M	510011RAL	750	75	1.560
KS 412125P - 800	510012	510012HDZ	510012AISI	510012M	510012RAL	800	45	1.683
KS 412125P - 900	510013	510013HDZ	510013AISI	510013M	510013RAL	900	40	1.847

* Указана расчётная масса изделия без перфорации, может меняться в пределах +/- 10%

КРОНШТЕЙН КОНСОЛЬНЫЙ - KS 412120P ПЕРФОРИРОВАННЫЙ



2.0 мм

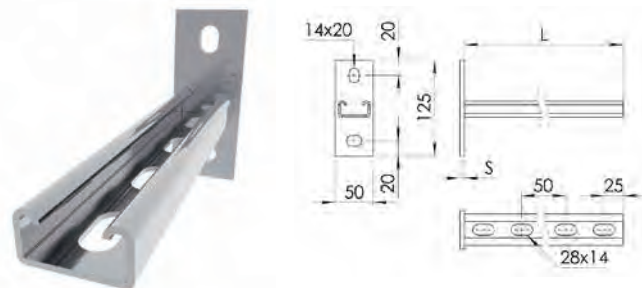

Применение:

- монтаж трассы лотков, подвесных элементов и конструкций
- крепление к стене/потолку
- крепление в профили: MS 4121, MS 4141, MS 2x4121, MS 2x4141, MS 4162
- крепление в одиночный и двойной подвес

Характеристики:

- С-образный профиль консоли 41x21
- толщина профиля консоли – 2.0 мм
- толщина пятки (S) 6 мм при длине кронштейна 100-450 мм, при длине 500-900 мм 8 мм
- межосевое расстояние отверстий пластины консоли – 85 мм

Тип	Артикул					Длина L, мм	Равномерно распределенная нагрузка, кг	Вес, кг/шт
	ZN	HDZ	AISI	M	RAL			
KS 412120P - 100	2510000	2510000HDZ	2510000AISI	2510000M	2510000RAL	100	260	0.49
KS 412120P - 150	2510001	2510001HDZ	2510001AISI	2510001M	2510001RAL	150	231	0.54
KS 412120P - 200	2510002	2510002HDZ	2510002AISI	2510002M	2510002RAL	200	206	0.62
KS 412120P - 250	2510003	2510003HDZ	2510003AISI	2510003M	2510003RAL	250	172	0.67
KS 412120P - 300	2510004	2510004HDZ	2510004AISI	2510004M	2510004RAL	300	143	0.75
KS 412120P - 350	2510005	2510005HDZ	2510005AISI	2510005M	2510005RAL	350	123	0.79
KS 412120P - 400	2510006	2510006HDZ	2510006AISI	2510006M	2510006RAL	400	107	0.90
KS 412120P - 450	2510007	2510007HDZ	2510007AISI	2510007M	2510007RAL	450	95	0.94
KS 412120P - 500	2510008	2510008HDZ	2510008AISI	2510008M	2510008RAL	500	86	1.03
KS 412120P - 600	2510009	2510009HDZ	2510009AISI	2510009M	2510009RAL	600	71	1.16
KS 412120P - 700	2510010	2510010HDZ	2510010AISI	2510010M	2510010RAL	700	62	1.29
KS 412120P - 750	2510011	2510011HDZ	2510011AISI	2510011M	2510011RAL	750	57	1.33
KS 412120P - 800	2510012	2510012HDZ	2510012AISI	2510012M	2510012RAL	800	34	1.43
KS 412120P - 900	2510013	2510013HDZ	2510013AISI	2510013M	2510013RAL	900	30	1.56



* Указана расчётная масса изделия без перфорации, может меняться в пределах +/- 10%

КРОНШТЕЙН КОНСОЛЬНЫЙ ДВОЙНОЙ - KS 2X414130P3 ПЕРФОРИРОВАННЫЙ ПО 3 СТОРОНАМ

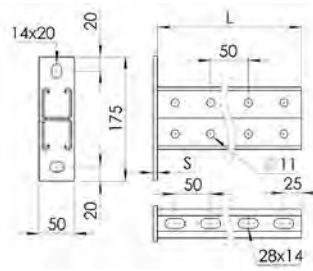

3.0 мм

Применение:

- монтаж трассы лотков, подвесных элементов и конструкций
- крепление к стене/потолку
- крепление в профили: MS 4121, MS 4141, MS 2x4121, MS 2x4141, MS 4162
- крепление в одиночный и двойной подвес

Характеристики:

- С-образный профиль консоли 41x41
- толщина профиля консоли – 3.0 мм
- межосевое расстояние отверстий пластины консоли – 135 мм

Тип	Артикул					Длина L, мм	Равномерно распределенная нагрузка, кг	Вес, кг/шт
	ZN	HDZ	AISI	M	RAL			
KS 2x414130P3 - 100	3510300	3510300HDZ	-	3510300M	3510300RAL	100	766	1.12
KS 2x414130P3 - 150	3510301	3510301HDZ	-	3510301M	3510301RAL	150	766	1.42
KS 2x414130P3 - 200	3510302	3510302HDZ	-	3510302M	3510302RAL	200	720	1.73
KS 2x414130P3 - 250	3510303	3510303HDZ	-	3510303M	3510303RAL	250	665	2.01
KS 2x414130P3 - 300	3510304	3510304HDZ	-	3510304M	3510304RAL	300	618	2.33
KS 2x414130P3 - 350	3510305	3510305HDZ	-	3510305M	3510305RAL	350	578	2.63
KS 2x414130P3 - 400	3510306	3510306HDZ	-	3510306M	3510306RAL	400	542	2.90
KS 2x414130P3 - 450	3510307	3510307HDZ	-	3510307M	3510307RAL	450	510	3.20
KS 2x414130P3 - 500	3510308	3510308HDZ	-	3510308M	3510308RAL	500	482	3.51
KS 2x414130P3 - 600	3510309	3510309HDZ	-	3510309M	3510309RAL	600	433	4.11
KS 2x414130P3 - 700	3510310	3510310HDZ	-	3510310M	3510310RAL	700	395	4.71
KS 2x414130P3 - 750	3510311	3510311HDZ	-	3510311M	3510311RAL	750	377	5.01
KS 2x414130P3 - 800	3510312	3510312HDZ	-	3510312M	3510312RAL	800	234	5.33
KS 2x414130P3 - 900	3510313	3510313HDZ	-	3510313M	3510313RAL	900	208	5.93

КРОНШТЕЙН КОНСОЛЬНЫЙ ДВОЙНОЙ - KS 2X414125P3 ПЕРФОРИРОВАННЫЙ ПО 3 СТОРОНАМ

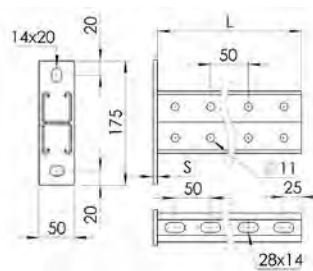

2.5 мм

Применение:

- монтаж трассы лотков, подвесных элементов и конструкций
- крепление к стене/потолку;
- крепление в профили: MS 4121, MS 4141, MS 2x4121, MS 2x4141, MS 4162
- крепление в одиночный и двойной подвес

Характеристики:

- С-образный профиль консоли 41x41
- толщина профиля консоли – 2.5 мм
- межосевое расстояние отверстий пластины консоли – 135 мм

Тип	Артикул					Длина L, мм	Равномерно распределенная нагрузка, кг	Вес, кг/шт
	ZN	HDZ	AISI	M	RAL			
KS 2x414125P3 - 100	511300	511300HDZ	511300AISI	511300M	511300RAL	100	684	1.000
KS 2x414125P3 - 150	511301	511301HDZ	511301AISI	511301M	511301RAL	150	684	1.250
KS 2x414125P3 - 200	511302	511302HDZ	511302AISI	511302M	511302RAL	200	643	1.510
KS 2x414125P3 - 250	511303	511303HDZ	511303AISI	511303M	511303RAL	250	594	1.740
KS 2x414125P3 - 300	511304	511304HDZ	511304AISI	511304M	511304RAL	300	552	2.010
KS 2x414125P3 - 350	511305	511305HDZ	511305AISI	511305M	511305RAL	350	516	2.260
KS 2x414125P3 - 400	511306	511306HDZ	511306AISI	511306M	511306RAL	400	484	2.510
KS 2x414125P3 - 450	511307	511307HDZ	511307AISI	511307M	511307RAL	450	455	2.760
KS 2x414125P3 - 500	511308	511308HDZ	511308AISI	511308M	511308RAL	500	430	3.020
KS 2x414125P3 - 600	511309	511309HDZ	511309AISI	511309M	511309RAL	600	387	3.520
KS 2x414125P3 - 700	511310	511310HDZ	511310AISI	511310M	511310RAL	700	353	4.020
KS 2x414125P3 - 750	511311	511311HDZ	511311AISI	511311M	511311RAL	750	337	4.270
KS 2x414125P3 - 800	511312	511312HDZ	511312AISI	511312M	511312RAL	800	209	4.530
KS 2x414125P3 - 900	511313	511313HDZ	511313AISI	511313M	511313RAL	900	186	5.030

* Указана расчётная масса изделия без перфорации, может меняться в пределах +/- 10%

КРОНШТЕЙН КОНСОЛЬНЫЙ ДВОЙНОЙ - KS 2X414130P ПЕРФОРИРОВАННЫЙ

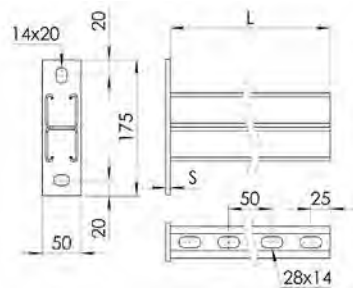

3.0 мм

Применение:

- монтаж трассы лотков, подвесных элементов и конструкций
- крепление к стене/потолку
- крепление в профили: MS 4121, MS 4141, MS 2x4121, MS 2x4141, MS 4162
- крепление в одиночный и двойной подвес

Характеристики:

- С-образный профиль консоли 41x41
- толщина профиля консоли – 3.0 мм
- межосевое расстояние отверстий пластины консоли – 135 мм

Тип	Артикул					Длина L, мм	Равномерно распределенная нагрузка, кг	Вес, кг/шт
	ZN	HDZ	AISI	M	RAL			
KS 2x414130P - 100	2510300	2510300HDZ	-	2510300M	2510300RAL	100	766	1.12
KS 2x414130P - 150	2510301	2510301HDZ	-	2510301M	2510301RAL	150	766	1.42
KS 2x414130P - 200	2510302	2510302HDZ	-	2510302M	2510302RAL	200	720	1.72
KS 2x414130P - 250	2510303	2510303HDZ	-	2510303M	2510303RAL	250	665	2.01
KS 2x414130P - 300	2510304	2510304HDZ	-	2510304M	2510304RAL	300	618	2.32
KS 2x414130P - 350	2510305	2510305HDZ	-	2510305M	2510305RAL	350	578	2.62
KS 2x414130P - 400	2510306	2510306HDZ	-	2510306M	2510306RAL	400	542	2.90
KS 2x414130P - 450	2510307	2510307HDZ	-	2510307M	2510307RAL	450	510	3.20
KS 2x414130P - 500	2510308	2510308HDZ	-	2510308M	2510308RAL	500	482	3.51
KS 2x414130P - 600	2510309	2510309HDZ	-	2510309M	2510309RAL	600	433	4.11
KS 2x414130P - 700	2510310	2510310HDZ	-	2510310M	2510310RAL	700	395	4.71
KS 2x414130P - 750	2510311	2510311HDZ	-	2510311M	2510311RAL	750	377	5.01
KS 2x414130P - 800	2510312	2510312HDZ	-	2510312M	2510312RAL	800	234	5.32
KS 2x414130P - 900	2510313	2510313HDZ	-	2510313M	2510313RAL	900	208	5.92

КРОНШТЕЙН КОНСОЛЬНЫЙ ДВОЙНОЙ - KS 2X414125P ПЕРФОРИРОВАННЫЙ

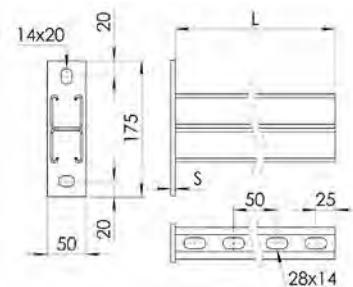

2.5 мм

Применение:

- монтаж трассы лотков, подвесных элементов и конструкций
- крепление к стене/потолку
- крепление в профили: MS 4121, MS 4141, MS 2x4121, MS 2x4141, MS 4162
- крепление в одиночный и двойной подвес

Характеристики:

- С-образный профиль консоли 41x41
- толщина профиля консоли – 2.5 мм
- межосевое расстояние отверстий пластины консоли – 135 мм

Тип	Артикул					Длина L, мм	Равномерно распределенная нагрузка, кг	Вес, кг/шт
	ZN	HDZ	AISI	M	RAL			
KS 2x414125P - 100	510300	510300HDZ	510300AISI	510300M	510300RAL	100	684	1.00
KS 2x414125P - 150	510301	510301HDZ	510301AISI	510301M	510301RAL	150	684	1.25
KS 2x414125P - 200	510302	510302HDZ	510302AISI	510302M	510302RAL	200	643	1.51
KS 2x414125P - 250	510303	510303HDZ	510303AISI	510303M	510303RAL	250	594	1.74
KS 2x414125P - 300	510304	510304HDZ	510304AISI	510304M	510304RAL	300	552	2.01
KS 2x414125P - 350	510305	510305HDZ	510305AISI	510305M	510305RAL	350	516	2.26
KS 2x414125P - 400	510306	510306HDZ	510306AISI	510306M	510306RAL	400	484	2.51
KS 2x414125P - 450	510307	510307HDZ	510307AISI	510307M	510307RAL	450	455	2.76
KS 2x414125P - 500	510308	510308HDZ	510308AISI	510308M	510308RAL	500	430	3.02
KS 2x414125P - 600	510309	510309HDZ	510309AISI	510309M	510309RAL	600	387	3.52
KS 2x414125P - 700	510310	510310HDZ	510310AISI	510310M	510310RAL	700	353	4.02
KS 2x414125P - 750	510311	510311HDZ	510311AISI	510311M	510311RAL	750	337	4.27
KS 2x414125P - 800	510312	510312HDZ	510312AISI	510312M	510312RAL	800	209	4.53
KS 2x414125P - 900	510313	510313HDZ	510313AISI	510313M	510313RAL	900	186	5.03

* Указана расчётная масса изделия без перфорации, может меняться в пределах +/- 10%

КРОНШТЕЙН КОНСОЛЬНЫЙ ДВОЙНОЙ - KS 416230P3 ПЕРФОРИРОВАННЫЙ ПО 3 СТОРОНАМ

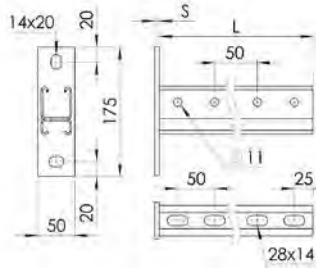

Применение:

- монтаж трассы лотков, подвесных элементов и конструкций
- крепление к стене/потолку
- крепление в профили: MS 4121, MS 4141, MS 2x4121, MS 2x4141, MS 4162
- крепление в одиночный и двойной подвес

Характеристики:

- С-образный профиль консоли 41x41, 41x21
- толщина профиля консоли – 3.0 мм
- межосевое расстояние отверстий пластины консоли – 135 мм

Тип	Артикул					Длина L, мм	Равномерно распределенная нагрузка, кг	Вес, кг/шт
	ZN	HDZ	AISI	M	RAL			
KS 416230P3 - 100	351001	351001HDZ	-	351001M	351001RAL	100	684	0.74
KS 416230P3 - 150	351002	351002HDZ	-	351002M	351002RAL	150	684	0.99
KS 416230P3 - 200	351003	351003HDZ	-	351003M	351003RAL	200	643	1.24
KS 416230P3 - 250	351004	351004HDZ	-	351004M	351004RAL	250	594	1.49
KS 416230P3 - 300	351005	351005HDZ	-	351005M	351005RAL	300	552	1.74
KS 416230P3 - 350	351006	351006HDZ	-	351006M	351006RAL	350	516	1.99
KS 416230P3 - 400	351007	351007HDZ	-	351007M	351007RAL	400	484	2.21
KS 416230P3 - 450	351008	351008HDZ	-	351008M	351008RAL	450	455	2.45
KS 416230P3 - 500	351009	351009HDZ	-	351009M	351009RAL	500	430	2.70
KS 416230P3 - 600	351011	351011HDZ	-	351011M	351011RAL	600	387	3.20
KS 416230P3 - 700	351012	351012HDZ	-	351012M	351012RAL	700	353	3.70
KS 416230P3 - 750	351013	351013HDZ	-	351013M	351013RAL	750	337	3.94
KS 416230P3 - 800	351014	351014HDZ	-	351014M	351014RAL	800	209	4.19
KS 416230P3 - 900	351015	351015HDZ	-	351015M	351015RAL	900	186	4.69

КРОНШТЕЙН КОНСОЛЬНЫЙ ДВОЙНОЙ - KS 416225P3 ПЕРФОРИРОВАННЫЙ ПО 3 СТОРОНАМ

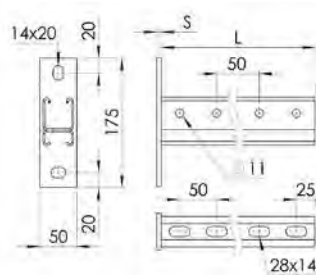

Применение:

- монтаж трассы лотков, подвесных элементов и конструкций
- крепление к стене/потолку
- крепление в профили: MS 4121, MS 4141, MS 2x4121, MS 2x4141, MS 4162
- крепление в одиночный и двойной подвес

Характеристики:

- С-образный профиль консоли 41x41, 41x21
- толщина профиля консоли – 2.5 мм
- межосевое расстояние отверстий пластины консоли – 135 мм

Тип	Артикул					Длина L, мм	Равномерно распределенная нагрузка, кг	Вес, кг/шт
	ZN	HDZ	AISI	M	RAL			
KS 416225P3 - 100	251001	251001HDZ	251001AISI	251001M	251001RAL	100	684	0.689
KS 416225P3 - 150	251002	251002HDZ	251002AISI	251002M	251002RAL	150	669	0.896
KS 416225P3 - 200	251003	251003HDZ	251003AISI	251003M	251003RAL	200	567	1.102
KS 416225P3 - 250	251004	251004HDZ	251004AISI	251004M	251004RAL	250	493	1.309
KS 416225P3 - 300	251005	251005HDZ	251005AISI	251005M	251005RAL	300	440	1.516
KS 416225P3 - 350	251006	251006HDZ	251006AISI	251006M	251006RAL	350	398	1.723
KS 416225P3 - 400	251007	251007HDZ	251007AISI	251007M	251007RAL	400	365	1.930
KS 416225P3 - 450	251008	251008HDZ	251008AISI	251008M	251008RAL	450	337	2.137
KS 416225P3 - 500	251009	251009HDZ	251009AISI	251009M	251009RAL	500	306	2.344
KS 416225P3 - 600	251011	251011HDZ	251011AISI	251011M	251011RAL	600	257	2.757
KS 416225P3 - 700	251012	251012HDZ	251012AISI	251012M	251012RAL	700	223	3.171
KS 416225P3 - 750	251013	251013HDZ	251013AISI	251013M	251013RAL	750	209	3.378
KS 416225P3 - 800	251014	251014HDZ	251014AISI	251014M	251014RAL	800	140	3.585
KS 416225P3 - 900	251015	251015HDZ	251015AISI	251015M	251015RAL	900	121	3.998

* Указана расчётная масса изделия без перфорации, может меняться в пределах +/- 10%

КРОНШТЕЙН КОНСОЛЬНЫЙ ДВОЙНОЙ - KS 416230P ПЕРФОРИРОВАННЫЙ

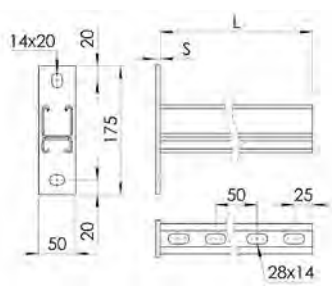

3.0 мм

Применение:

- монтаж трассы лотков, подвесных элементов и конструкций
- крепление к стене/потолку
- крепление в профили: MS 4121, MS 4141, MS 2x4121, MS 2x4141, MS 4162
- крепление в одиночный и двойной подвес

Характеристики:

- С-образный профиль консоли 41x41, 41x21
- толщина профиля консоли – 3.0 мм
- межосевое расстояние отверстий пластины консоли – 135 мм

Тип	Артикул					Длина L, мм	Равномерно распределенная нагрузка, кг	Вес, кг/шт
	ZN	HDZ	AISI	M	RAL			
KS 416230P - 100	451001	451001HDZ	-	451001M	451001RAL	100	684	0.74
KS 416230P - 150	451002	451002HDZ	-	451002M	451002RAL	150	684	0.99
KS 416230P - 200	451003	451003HDZ	-	451003M	451003RAL	200	643	1.24
KS 416230P - 250	451004	451004HDZ	-	451004M	451004RAL	250	594	1.49
KS 416230P - 300	451005	451005HDZ	-	451005M	451005RAL	300	552	1.74
KS 416230P - 350	451006	451006HDZ	-	451006M	451006RAL	350	516	1.99
KS 416230P - 400	451007	451007HDZ	-	451007M	451007RAL	400	484	2.21
KS 416230P - 450	451008	451008HDZ	-	451008M	451008RAL	450	455	2.45
KS 416230P - 500	451009	451009HDZ	-	451009M	451009RAL	500	430	2.70
KS 416230P - 600	451011	451011HDZ	-	451011M	451011RAL	600	387	3.20
KS 416230P - 700	451012	451012HDZ	-	451012M	451012RAL	700	353	3.70
KS 416230P - 750	451013	451013HDZ	-	451013M	451013RAL	750	337	3.94
KS 416230P - 800	451014	451014HDZ	-	451014M	451014RAL	800	209	4.19
KS 416230P - 900	451015	451015HDZ	-	451015M	451015RAL	900	186	4.69

КРОНШТЕЙН КОНСОЛЬНЫЙ ДВОЙНОЙ - KS 416225P ПЕРФОРИРОВАННЫЙ

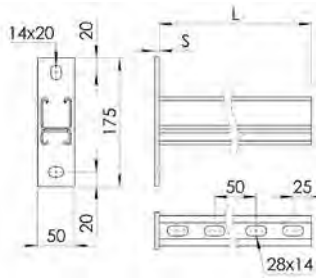

2.5 мм

Применение:

- монтаж трассы лотков, подвесных элементов и конструкций
- крепление к стене/потолку
- крепление в профили: MS 4121, MS 4141, MS 2x4121, MS 2x4141, MS 4162
- крепление в одиночный и двойной подвес

Характеристики:

- С-образный профиль консоли 41x41, 41x21
- толщина профиля консоли – 2.5 мм
- межосевое расстояние отверстий пластины консоли – 135 мм

Тип	Артикул					Длина L, мм	Равномерно распределенная нагрузка, кг	Вес, кг/шт
	ZN	HDZ	AISI	M	RAL			
KS 416225P - 100	51001	51001HDZ	51001AISI	51001M	51001RAL	100	684	0.689
KS 416225P - 150	51002	51002HDZ	51002AISI	51002M	51002RAL	150	669	0.896
KS 416225P - 200	51003	51003HDZ	51003AISI	51003M	51003RAL	200	567	1.102
KS 416225P - 250	51004	51004HDZ	51004AISI	51004M	51004RAL	250	493	1.309
KS 416225P - 300	51005	51005HDZ	51005AISI	51005M	51005RAL	300	440	1.516
KS 416225P - 350	51006	51006HDZ	51006AISI	51006M	51006RAL	350	398	1.723
KS 416225P - 400	51007	51007HDZ	51007AISI	51007M	51007RAL	400	365	1.930
KS 416225P - 450	51008	51008HDZ	51008AISI	51008M	51008RAL	450	337	2.137
KS 416225P - 500	51009	51009HDZ	51009AISI	51009M	51009RAL	500	306	2.344
KS 416225P - 600	51011	51011HDZ	51011AISI	51011M	51011RAL	600	257	2.757
KS 416225P - 700	51012	51012HDZ	51012AISI	51012M	51012RAL	700	223	3.171
KS 416225P - 750	51013	51013HDZ	51013AISI	51013M	51013RAL	750	209	3.378
KS 416225P - 800	51014	51014HDZ	51014AISI	51014M	51014RAL	800	140	3.585
KS 416225P - 900	51015	51015HDZ	51015AISI	51015M	51015RAL	900	121	3.998

* Указана расчётная масса изделия без перфорации, может меняться в пределах +/- 10%

КРОНШТЕЙН КОНСОЛЬНЫЙ ДВОЙНОЙ - KS 2X412130P ПЕРФОРИРОВАННЫЙ

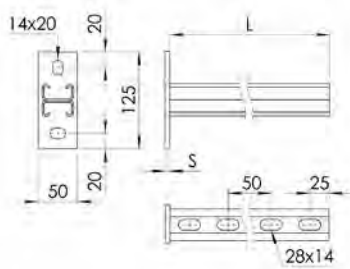

Применение:

- монтаж трассы лотков, подвесных элементов и конструкций
- крепление к стене/потолку
- крепление в профили: MS 4121, MS 4141, MS 2x4121, MS 2x4141, MS 4162
- крепление в одиночный и двойной подвес

Характеристики:

- С-образный профиль консоли 41x21
- толщина профиля консоли – 3.0 мм
- толщина пятки S = 6 мм при длине кронштейна 100–450 мм, при длине 500–900 мм S = 8 мм
- межосевое расстояние отверстий пластины консоли – 85 мм

Тип	Артикул					Длина L, мм	Равномерно распределенная нагрузка, кг	Вес, кг/шт
	ZN	HDZ	AISI	M	RAL			
KS 2x412130P - 100	3510100	3510100HDZ	-	3510100M	3510100RAL	100	684	0.77
KS 2x412130P - 150	3510101	3510101HDZ	-	3510101M	3510101RAL	150	684	0.96
KS 2x412130P - 200	3510102	3510102HDZ	-	3510102M	3510102RAL	200	623	1.15
KS 2x412130P - 250	3510103	3510103HDZ	-	3510103M	3510103RAL	250	542	1.35
KS 2x412130P - 300	3510104	3510104HDZ	-	3510104M	3510104RAL	300	527	1.54
KS 2x412130P - 350	3510105	3510105HDZ	-	3510105M	3510105RAL	350	478	1.73
KS 2x412130P - 400	3510106	3510106HDZ	-	3510106M	3510106RAL	400	437	1.90
KS 2x412130P - 450	3510107	3510107HDZ	-	3510107M	3510107RAL	450	404	2.10
KS 2x412130P - 500	3510108	3510108HDZ	-	3510108M	3510108RAL	500	367	2.29
KS 2x412130P - 600	3510109	3510109HDZ	-	3510109M	3510109RAL	600	308	2.67
KS 2x412130P - 700	3510110	3510110HDZ	-	3510110M	3510110RAL	700	268	3.06
KS 2x412130P - 750	3510111	3510111HDZ	-	3510111M	3510111RAL	750	251	3.25
KS 2x412130P - 800	3510112	3510112HDZ	-	3510112M	3510112RAL	800	168	3.44
KS 2x412130P - 900	3510113	3510113HDZ	-	3510113M	3510113RAL	900	145	3.83

КРОНШТЕЙН КОНСОЛЬНЫЙ ДВОЙНОЙ - KS 2X412125P ПЕРФОРИРОВАННЫЙ

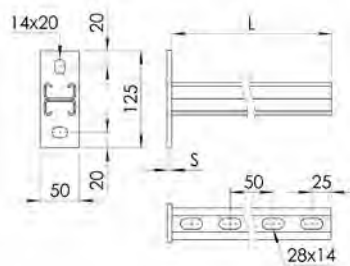

Применение:

- монтаж трассы лотков, подвесных элементов и конструкций
- крепление к стене/потолку
- крепление в профили: MS 4121, MS 4141, MS 2x4121, MS 2x4141, MS 4162
- крепление в одиночный и двойной подвес

Характеристики:

- С-образный профиль консоли 41x21
- толщина профиля консоли – 2.5 мм
- толщина пятки S = 6 мм при длине кронштейна 100–450 мм, при длине 500–900 мм S = 8 мм
- межосевое расстояние отверстий пластины консоли – 85 мм

Тип	Артикул					Длина L, мм	Равномерно распределенная нагрузка, кг	Вес, кг/шт
	ZN	HDZ	AISI	M	RAL			
KS 2x412125P - 100	510100	510100HDZ	510100AISI	510100M	510100RAL	100	684	0.688
KS 2x412125P - 150	510101	510101HDZ	510101AISI	510101M	510101RAL	150	653	0.849
KS 2x412125P - 200	510102	510102HDZ	510102AISI	510102M	510102RAL	200	490	1.009
KS 2x412125P - 250	510103	510103HDZ	510103AISI	510103M	510103RAL	250	392	1.171
KS 2x412125P - 300	510104	510104HDZ	510104AISI	510104M	510104RAL	300	327	1.350
KS 2x412125P - 350	510105	510105HDZ	510105AISI	510105M	510105RAL	350	280	1.490
KS 2x412125P - 400	510106	510106HDZ	510106AISI	510106M	510106RAL	400	245	1.651
KS 2x412125P - 450	510107	510107HDZ	510107AISI	510107M	510107RAL	450	218	1.812
KS 2x412125P - 500	510108	510108HDZ	510108AISI	510108M	510108RAL	500	181	1.972
KS 2x412125P - 600	510109	510109HDZ	510109AISI	510109M	510109RAL	600	126	2.292
KS 2x412125P - 700	510110	510110HDZ	510110AISI	510110M	510110RAL	700	93	2.613
KS 2x412125P - 750	510111	510111HDZ	510111AISI	510111M	510111RAL	750	81	2.774
KS 2x412125P - 800	510112	510112HDZ	510112AISI	510112M	510112RAL	800	71	2.934
KS 2x412125P - 900	510113	510113HDZ	510113AISI	510113M	510113RAL	900	56	3.255

* Указана расчётная масса изделия без перфорации, может меняться в пределах +/- 10%

КОНСОЛЬ ДЛЯ ТЯЖЕЛЫХ НАГРУЗОК - KTS 4125



Применение:

- монтаж трассы кабельных лотков с высокой нагрузкой
- крепление на стену

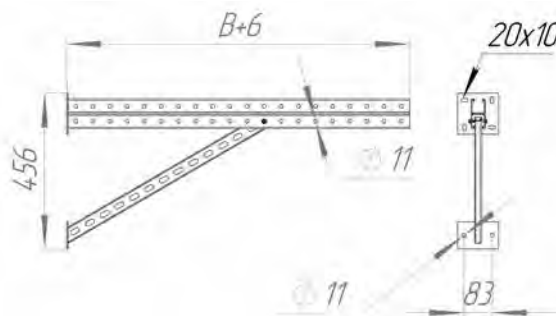
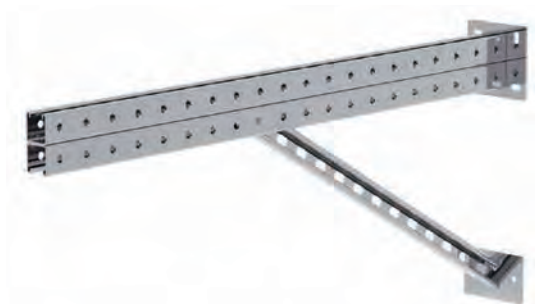

Тип	Артикул					Длина L, мм	Равномерно распределенная нагрузка, кг	Вес, кг/шт
	ZN	HDZ	AISI	M	RAL			
KTS 4125 - 600	530107	530107HDZ	530107AISI	530107M	530107RAL	600	1250	5.600
KTS 4125 - 700	530108	530108HDZ	530108AISI	530108M	530108RAL	700	1100	6.000
KTS 4125 - 800	530109	530109HDZ	530109AISI	530109M	530109RAL	800	900	6.400
KTS 4125 - 900	530110	530110HDZ	530110AISI	530110M	530110RAL	900	770	6.800
KTS 4125 - 1000	530111	530111HDZ	530111AISI	530111M	530111RAL	1000	630	7.200

КОНСОЛЬ ДЛЯ ТЯЖЕЛЫХ НАГРУЗОК - KTS 4130



Применение:

- монтаж трассы кабельных лотков с высокой нагрузкой
- крепление на стену

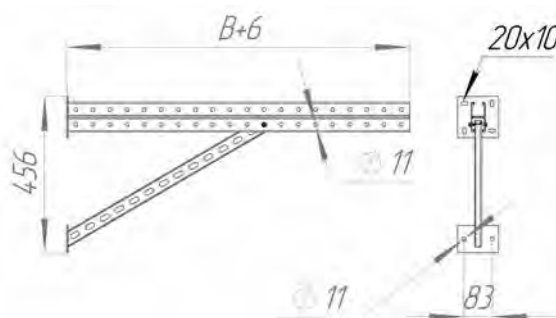

Тип	Артикул					Длина L, мм	Равномерно распределенная нагрузка, кг	Вес, кг/шт
	ZN	HDZ	AISI	M	RAL			
KTS 4130 - 600	3530107	3530107HDZ	-	3530107M	3530107RAL	600	1400	6.72
KTS 4130 - 700	3530108	3530108HDZ	-	3530108M	3530108RAL	700	1232	7.20
KTS 4130 - 800	3530109	3530109HDZ	-	3530109M	3530109RAL	800	1008	7.68
KTS 4130 - 900	3530110	3530110HDZ	-	3530110M	3530110RAL	900	862	8.16
KTS 4130 - 1000	3530111	3530111HDZ	-	3530111M	3530111RAL	1000	706	8.64

* Указана расчётная масса изделия без перфорации, может меняться в пределах +/- 10%

КОНСОЛЬ ДЛЯ ТЯЖЕЛЫХ НАГРУЗОК - KTSP 4125



Применение:

- монтаж трассы кабельных лотков с высокой нагрузкой
- крепление на стену
- крепление к I - образному профилю IS-10

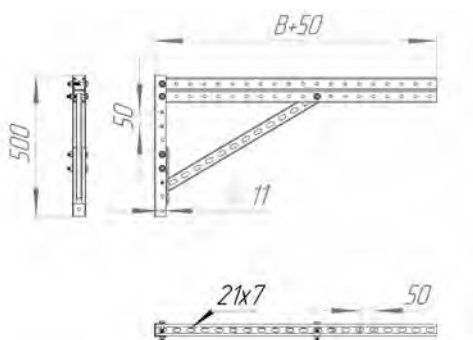

Тип	Артикул					Длина L, мм	Равномерно распределенная нагрузка, кг	Вес, кг/шт
	ZN	HDZ	AISI	M	RAL			
KTSP 4125 - 600	530101	530101HDZ	530101AISI	530101M	530101RAL	600	1250	8.700
KTSP 4125 - 700	530102	530102HDZ	530102AISI	530102M	530102RAL	700	1100	9.160
KTSP 4125 - 800	530103	530103HDZ	530103AISI	530103M	530103RAL	800	900	9.500
KTSP 4125 - 900	530104	530104HDZ	530104AISI	530104M	530104RAL	900	770	9.900
KTSP 4125 - 1000	530105	530105HDZ	530105AISI	530105M	530105RAL	1000	630	10.200

КОНСОЛЬ ДЛЯ ТЯЖЕЛЫХ НАГРУЗОК - KTSP 4130



Применение:

- монтаж трассы кабельных лотков с высокой нагрузкой
- крепление на стену
- крепление к I - образному профилю IS-10

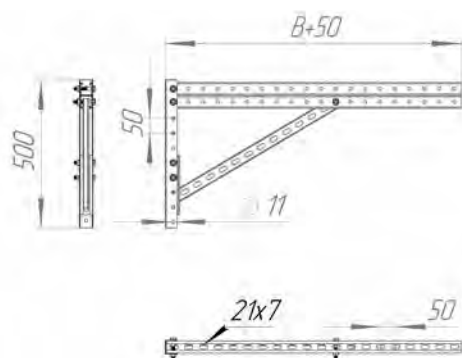

Тип	Артикул					Длина L, мм	Равномерно распределенная нагрузка, кг	Вес, кг/шт
	ZN	HDZ	AISI	M	RAL			
KTSP 4130 - 600	3530101	3530101HDZ	-	3530101M	3530101RAL	600	1400	10.44
KTSP 4130 - 700	3530102	3530102HDZ	-	3530102M	3530102RAL	700	1232	10.99
KTSP 4130 - 800	3530103	3530103HDZ	-	3530103M	3530103RAL	800	1008	11.40
KTSP 4130 - 900	3530104	3530104HDZ	-	3530104M	3530104RAL	900	862	11.88
KTSP 4130 - 1000	3530105	3530105HDZ	-	3530105M	3530105RAL	1000	706	12.24

* Указана расчётная масса изделия без перфорации, может меняться в пределах +/- 10%

КОНСОЛЬ БЫСТРОЙ ФИКСАЦИИ - KBF



2.0-3.0 мм

Применение:

- монтаж трассы лотков с малой нагрузкой
- крепление к стене

Характеристики:

- С-образный профиль консоли 41x21
- толщина стали – 2.0-3.0 мм

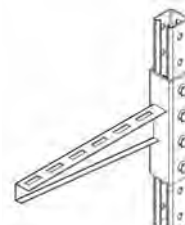
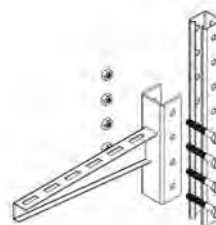
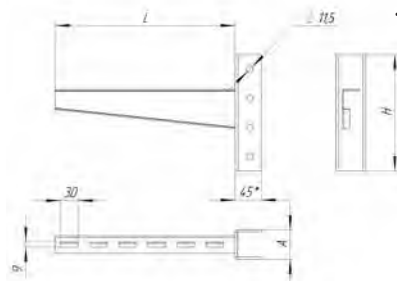
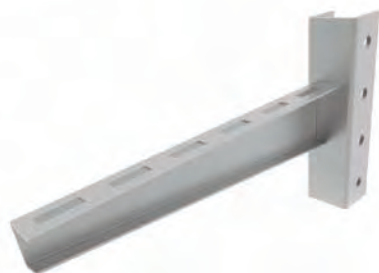

Тип	Артикул					Длина L, мм	Ширина A, мм	Высота H, мм	Толщина S, мм	Вес, кг/шт
	ZN	HDZ	AISI	M	RAL					
KBF-200 S=2.0	100179	100179HDZ	100179AISI	100179M	100179RAL	210	51	200	2.0	1.04
KBF-300 S=2.0	100180	100180HDZ	100180AISI	100180M	100180RAL	310	51	200	2.0	1.15
KBF-400 S=2.0	100181	100181HDZ	100181AISI	100181M	100181RAL	410	51	200	2.0	1.29
KBF-500 S=2.0	100182	100182HDZ	100182AISI	100182M	100182RAL	510	51	200	2.0	1.50
KBF-600 S=2.0	100183	100183HDZ	100183AISI	100183M	100183RAL	610	51	200	2.0	1.64
KBF-200 S=2.5	110167	110167HDZ	110167AISI	110167M	110167RAL	210	51	200	2.5	1.12
KBF-300 S=2.5	100176	100176HDZ	100176AISI	100176M	100176RAL	310	51	200	2.5	1.24
KBF-400 S=2.5	100177	100177HDZ	100177AISI	100177M	100177RAL	410	51	200	2.5	1.42
KBF-500 S=2.5	100184	100184HDZ	100184AISI	100184M	100184RAL	510	51	200	2.5	1.69
KBF-600 S=2.5	100178	100178HDZ	100178AISI	100178M	100178RAL	610	51	200	2.5	1.86

КРОНШТЕЙН НАСТЕННЫЙ УСИЛЕННЫЙ - NKU



1.5-3.0 мм

Применение:

- монтаж трассы лотков с малой нагрузкой
- крепление к стене

Характеристики:

- С-образный профиль консоли 41x21
- толщина стали – 1.5-3.0 мм

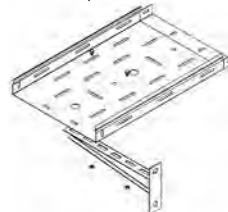
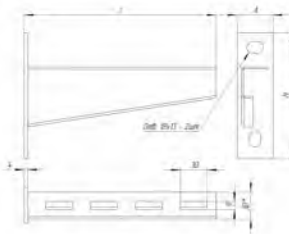

Тип	Артикул					Длина L, мм	Ширина A, мм	Высота H, мм	Толщина S, мм	Вес, кг/шт
	ZN	HDZ	AISI	M	RAL					
NKU-100 S=1.5	100150	100150HDZ	100150AISI	100150M	100150RAL	115	40	140	1.5	0.26
NKU-100 S=2.0	100111	100111HDZ	100111AISI	100111M	100111RAL	115	40	140	2.0	0.29
NKU-150 S=1.5	100159	100159HDZ	100159AISI	100159M	100159RAL	165	40	140	1.5	0.31
NKU-150 S=2.0	100115	100115HDZ	100115AISI	100115M	100115RAL	165	40	140	2.0	0.35
NKU-200 S=1.5	100160	100160HDZ	100160AISI	100160M	100160RAL	215	40	140	1.5	0.34
NKU-200 S=2.0	100112	100112HDZ	100112AISI	100112M	100112RAL	215	40	140	2.0	0.41
NKU-300 S=2.0	100113	100113HDZ	100113AISI	100113M	100113RAL	315	40	140	2.0	0.52
NKU-300 S=2.5	100161	100161HDZ	100161AISI	100161M	100161RAL	315	40	140	2.5	0.61
NKU-400 S=2.0	100114	100114HDZ	100114AISI	100114M	100114RAL	415	40	140	2.0	0.66
NKU-400 S=2.5	100162	100162HDZ	100162AISI	100162M	100162RAL	415	40	140	2.5	0.79
NKU-500 S=2.0	100116	100116HDZ	100116AISI	100116M	100116RAL	515	40	160	2.0	0.91
NKU-500 S=2.5	100136	100136HDZ	100136AISI	100136M	100136RAL	515	40	160	2.5	1.09
NKU-600 S=2.0	100118	100118HDZ	100118AISI	100118M	100118RAL	615	40	160	2.0	1.04
NKU-600 S=2.5	100163	100163HDZ	100163AISI	100163M	100163RAL	615	40	160	2.5	1.26
NKU-700 S=2.0	100125	100125HDZ	100125AISI	100125M	100125RAL	715	40	160	2.0	1.18
NKU-700 S=2.5	100126	100126HDZ	100126AISI	100126M	100126RAL	715	40	160	2.5	1.44

* Указана расчётная масса изделия без перфорации, может меняться в пределах +/- 10%

ПОДВЕС ПОТОЛОЧНЫЙ - SKPS



2.5-3.0 мм

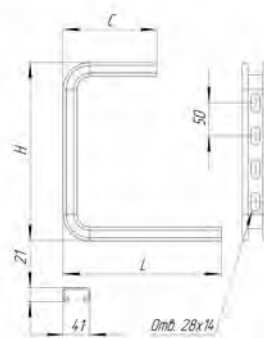

Применение:

- монтаж трассы лотков с малой нагрузкой
- крепление к стене

Характеристики:

- С-образный профиль консоли 41x21
- толщина стали – 2.5-3.0 мм

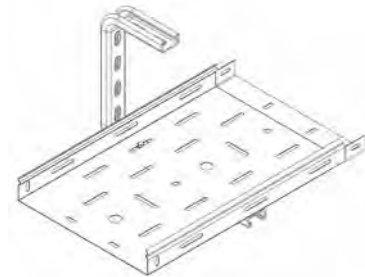

Тип	Артикул					Длина L, мм	Длина С, мм	Высота Н, мм	Толщина S, мм	Вес, кг/шт
	ZN	HDZ	AISI	M	RAL					
SKPS-100	1001134	1001134HDZ	1001134AISI	1001134M	1001134RAL	140	95	260	2.5	0.82
SKPS-150	1001135	1001135HDZ	1001135AISI	1001135M	1001135RAL	190	95	260	2.5	0.91
SKPS-200	1001136	1001136HDZ	1001136AISI	1001136M	1001136RAL	240	142	260	2.5	1.02
SKPS-250	1001137	1001137HDZ	1001137AISI	1001137M	1001137RAL	290	142	260	2.5	1.12
SKPS-300	1001138	1001138HDZ	1001138AISI	1001138M	1001138RAL	340	142	260	2.5	1.21
SKPS-350	1001139	1001139HDZ	1001139AISI	1001139M	1001139RAL	390	142	260	2.5	1.31
SKPS-400	1001140	1001140HDZ	1001140AISI	1001140M	1001140RAL	440	142	260	2.5	1.42
SKPS-450	1001141	1001141HDZ	1001141AISI	1001141M	1001141RAL	490	142	260	2.5	1.51
SKPS-500	1001142	1001142HDZ	1001142AISI	1001142M	1001142RAL	540	142	260	2.5	1.61

ПОДВЕС НАСТЕННЫЙ - PNS



2.5-3.0 мм

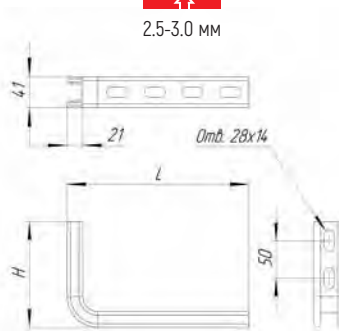

Применение:

- монтаж трассы лотков с малой нагрузкой
- крепление к стене

Характеристики:

- С-образный профиль консоли 41x21
- толщина стали – 2.5-3.0 мм

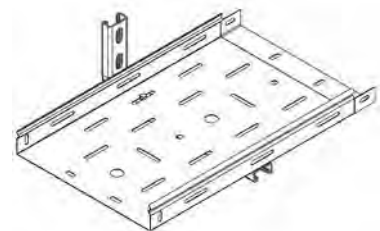

Тип	Артикул					Длина L, мм	Высота Н, мм	Толщина S, мм	Вес, кг/шт
	ZN	HDZ	AISI	M	RAL				
PNS-100	1001125	1001125HDZ	1001125AISI	1001125M	1001125RAL	140	100	2.5	0.41
PNS-150	1001126	1001126HDZ	1001126AISI	1001126M	1001126RAL	190	100	2.5	0.51
PNS-200	1001127	1001127HDZ	1001127AISI	1001127M	1001127RAL	240	140	2.5	0.61
PNS-250	1001128	1001128HDZ	1001128AISI	1001128M	1001128RAL	290	140	2.5	0.72
PNS-300	1001129	1001129HDZ	1001129AISI	1001129M	1001129RAL	340	140	2.5	0.81
PNS-350	1001130	1001130HDZ	1001130AISI	1001130M	1001130RAL	390	140	2.5	0.92
PNS-400	1001131	1001131HDZ	1001131AISI	1001131M	1001131RAL	440	140	2.5	1.05
PNS-450	1001132	1001132HDZ	1001132AISI	1001132M	1001132RAL	490	140	2.5	1.12
PNS-500	1001133	1001133HDZ	1001133AISI	1001133M	1001133RAL	540	140	2.5	1.21

* Указана расчётная масса изделия без перфорации, может меняться в пределах +/- 10%



СТОЙКИ ПОТОЛОЧНОГО И НАПОЛЬНОГО МОНТАЖА

Типы покрытий материалов

Z

Гальваническое цинкование (Толщина покрытия в среднем 8-15 микрон или 0,015 мм)

AISI

Нержавеющая сталь (0,5 мм-2,5 мм)

ZN

Цинкование по методу Сендзимира (Толщина покрытия 11-18 микрон или 0,018 мм)

RAL

Порошковая окраска лотков RAL (Толщина покрытия около 1,5 мм)

HDZ

Горячее цинкование методом погружения. (Толщина покрытия от 40 до 200 микрон или 0,150 мм)

M

Изделие без покрытия

Внимание! Производитель имеет право вносить изменения в конструкцию изделий без ухудшения функциональных характеристик. Изделия выполнены в соответствии с ТУ 27.33.13-001-04958728-2016

Крепление стойки MSS 4141
к потолку



Крепление стойки MST 4141 к полу



Усиленный вариант крепления к потолочному креплению с помощью стоек потолочных MSS и MST

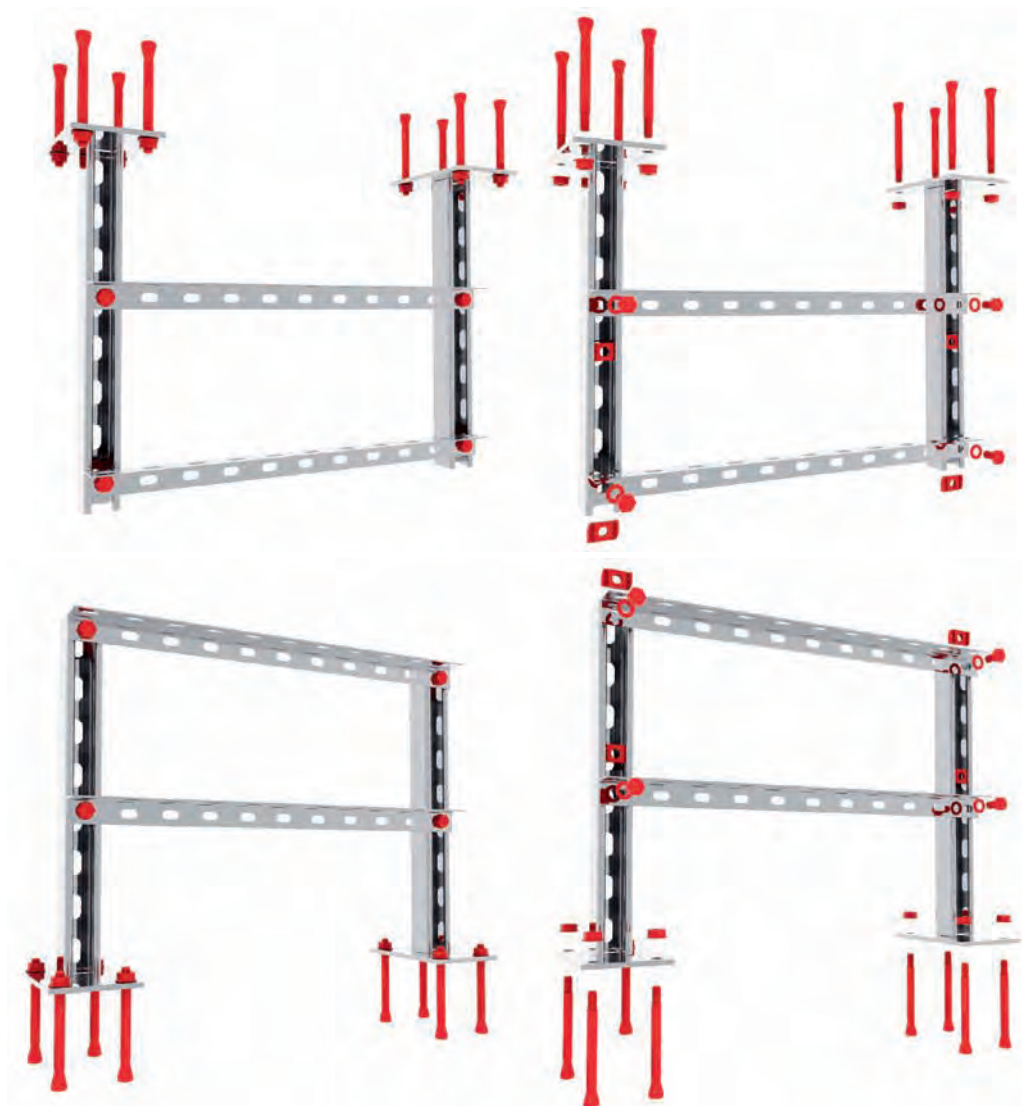

СТОЙКА ПОТОЛОЧНАЯ - MSS 414130P3 ПЕРФОРИРОВАННАЯ ПО 3 СТОРОНАМ



3.0 мм

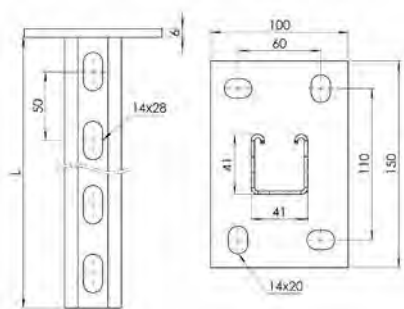

Применение:

- монтаж консолей: KS 412125, KS 2x412125, KS 414125, KS 2x414125, KS 416225;
- односторонний монтаж кабельных трасс
- потолочное крепление

Характеристики:

- С-образный профиль подвеса 41x41
- толщина профиля подвеса – 3.0 мм
- толщина пластины – 6 мм

Тип	Артикул					Длина L, мм	Размеры профиля, мм	Размер опорной пластины, мм	Вес, кг/шт
	ZN	HDZ	AISI	M	RAL				
MSS 414130P3-02	3520201	3520201HDZ	-	3520201M	3520201RAL	200	41x41x3.0	100x150x6	1.65
MSS 414130P3-03	3520202	3520202HDZ	-	3520202M	3520202RAL	300	41x41x3.0	100x150x6	2.01
MSS 414130P3-04	3520203	3520203HDZ	-	3520203M	3520203RAL	400	41x41x3.0	100x150x6	2.36
MSS 414130P3-05	3520204	3520204HDZ	-	3520204M	3520204RAL	500	41x41x3.0	100x150x6	2.72
MSS 414130P3-06	3520205	3520205HDZ	-	3520205M	3520205RAL	600	41x41x3.0	100x150x6	3.08
MSS 414130P3-08	3520206	3520206HDZ	-	3520206M	3520206RAL	800	41x41x3.0	100x150x6	3.79
MSS 414130P3-1	3520207	3520207HDZ	-	3520207M	3520207RAL	1000	41x41x3.0	100x200x6	4.45
MSS 414130P3-12	3520208	3520208HDZ	-	3520208M	3520208RAL	1200	41x41x3.0	100x200x6	5.15
MSS 414130P3-15	3520209	3520209HDZ	-	3520209M	3520209RAL	1500	41x41x3.0	100x200x6	6.23
MSS 414130P3-20	3520210	3520210HDZ	-	3520210M	3520210RAL	2000	41x41x3.0	100x200x6	8.02

СТОЙКА ПОТОЛОЧНАЯ - MSS 414130P ПЕРФОРИРОВАННАЯ



3.0 мм

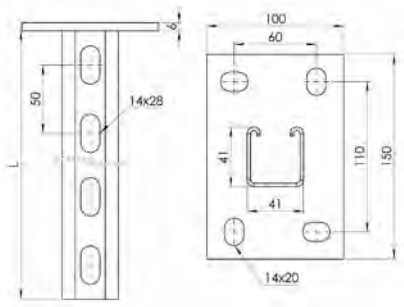

Применение:

- монтаж консолей: KS 412125, KS 2x412125, KS 414125, KS 2x414125, KS 416225
- односторонний монтаж кабельных трасс
- потолочное крепление

Характеристики:

- С-образный профиль подвеса 41x41
- толщина профиля подвеса – 3.0 мм
- толщина пластины – 6 мм

Тип	Артикул					Длина L, мм	Размеры профиля, мм	Размер опорной пластины, мм	Вес, кг/шт
	ZN	HDZ	AISI	M	RAL				
MSS 414130P-02	3521201	3521201HDZ	-	3521201M	3521201RAL	200	41x41x3.0	100x150x6	1.64
MSS 414130P-03	3521202	3521202HDZ	-	3521202M	3521202RAL	300	41x41x3.0	100x150x6	2.01
MSS 414130P-04	3521203	3521203HDZ	-	3521203M	3521203RAL	400	41x41x3.0	100x150x6	2.36
MSS 414130P-05	3521204	3521204HDZ	-	3521204M	3521204RAL	500	41x41x3.0	100x150x6	2.72
MSS 414130P-06	3521205	3521205HDZ	-	3521205M	3521205RAL	600	41x41x3.0	100x150x6	3.07
MSS 414130P-08	3521206	3521206HDZ	-	3521206M	3521206RAL	800	41x41x3.0	100x150x6	3.78
MSS 414130P-1	3521207	3521207HDZ	-	3521207M	3521207RAL	1000	41x41x3.0	100x200x6	4.45
MSS 414130P-12	3521208	3521208HDZ	-	3521208M	3521208RAL	1200	41x41x3.0	100x200x6	5.14
MSS 414130P-15	3521209	3521209HDZ	-	3521209M	3521209RAL	1500	41x41x3.0	100x200x6	6.23
MSS 414130P-20	3521210	3521210HDZ	-	3521210M	3521210RAL	2000	41x41x3.0	100x200x6	8.02

* Указана расчётная масса изделия без перфорации, может меняться в пределах +/- 10%

СТОЙКА ПОТОЛОЧНАЯ - MSS 414125P3 ПЕРФОРИРОВАННАЯ ПО 3 СТОРОНАМ

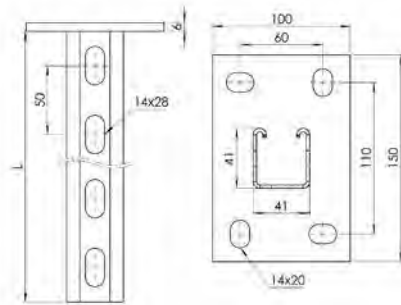

Применение:

- монтаж консолей: KS 412125, KS 2x412125, KS 414125, KS 2x414125, KS 416225
- односторонний монтаж кабельных трасс
- потолочное крепление

Характеристики:

- С-образный профиль подвеса 41x41
- толщина профиля подвеса – 2.5 мм
- толщина пластины – 6 мм

Тип	Артикул					Длина L, мм	Размеры профиля, мм	Размер опорной пластины, мм	Вес, кг/шт
	ZN	HDZ	AISI	M	RAL				
MSS 414125P3-02	521201	521201HDZ	521201AISI	521201M	521201RAL	200	41x41x2.5	100x150x6	1.49
MSS 414125P3-03	521202	521202HDZ	521202AISI	521202M	521202RAL	300	41x41x2.5	100x150x6	1.79
MSS 414125P3-04	521203	521203HDZ	521203AISI	521203M	521203RAL	400	41x41x2.5	100x150x6	2.09
MSS 414125P3-05	521204	521204HDZ	521204AISI	521204M	521204RAL	500	41x41x2.5	100x150x6	2.38
MSS 414125P3-06	521205	521205HDZ	521205AISI	521205M	521205RAL	600	41x41x2.5	100x150x6	2.68
MSS 414125P3-08	521206	521206HDZ	521206AISI	521206M	521206RAL	800	41x41x2.5	100x150x6	3.27
MSS 414125P3-1	521207	521207HDZ	521207AISI	521207M	521207RAL	1000	41x41x2.5	100x200x6	3.87
MSS 414125P3-12	521208	521208HDZ	521208AISI	521208M	521208RAL	1200	41x41x2.5	100x200x6	4.44
MSS 414125P3-15	521209	521209HDZ	521209AISI	521209M	521209RAL	1500	41x41x2.5	100x200x6	5.35
MSS 414125P3-20	521210	521210HDZ	521210AISI	521210M	521210RAL	2000	41x41x2.5	100x200x6	6.84

СТОЙКА ПОТОЛОЧНАЯ - MSS 414125P ПЕРФОРИРОВАННАЯ

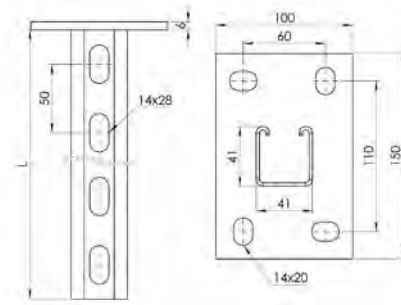

Применение:

- монтаж консолей: KS 412125, KS 2x412125, KS 414125, KS 2x414125, KS 416225
- односторонний монтаж кабельных трасс
- потолочное крепление

Характеристики:

- С-образный профиль подвеса 41x41
- толщина профиля подвеса – 2.5 мм
- толщина пластины – 6 мм

Тип	Артикул					Длина L, мм	Размеры профиля, мм	Размер опорной пластины, мм	Вес, кг/шт
	ZN	HDZ	AISI	M	RAL				
MSS 414125P-02	520201	520201HDZ	520201AISI	520201M	520201RAL	200	41x41x2.5	100x150x6	1.49
MSS 414125P-03	520202	520202HDZ	520202AISI	520202M	520202RAL	300	41x41x2.5	100x150x6	1.79
MSS 414125P-04	520203	520203HDZ	520203AISI	520203M	520203RAL	400	41x41x2.5	100x150x6	2.09
MSS 414125P-05	520204	520204HDZ	520204AISI	520204M	520204RAL	500	41x41x2.5	100x150x6	2.38
MSS 414125P-06	520205	520205HDZ	520205AISI	520205M	520205RAL	600	41x41x2.5	100x150x6	2.68
MSS 414125P-08	520206	520206HDZ	520206AISI	520206M	520206RAL	800	41x41x2.5	100x150x6	3.28
MSS 414125P-1	520207	520207HDZ	520207AISI	520207M	520207RAL	1000	41x41x2.5	100x200x6	3.87
MSS 414125P-12	520208	520208HDZ	520208AISI	520208M	520208RAL	1200	41x41x2.5	100x200x6	4.45
MSS 414125P-15	520209	520209HDZ	520209AISI	520209M	520209RAL	1500	41x41x2.5	100x200x6	5.35
MSS 414125P-20	520210	520210HDZ	520210AISI	520210M	520210RAL	2000	41x41x2.5	100x200x6	6.84

* Указана расчётная масса изделия без перфорации, может меняться в пределах +/- 10%

СТОЙКА ПОТОЛОЧНАЯ ДВОЙНАЯ - MSS 2X414130P3 ПЕРФОРИРОВАННАЯ ПО 3 СТОРОНАМ



3.0 мм

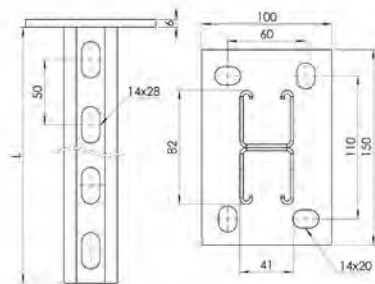

Применение:

- монтаж консолей: KS 412125, KS 2x412125, KS 414125, KS 2x414125, KS 416225
- одно/двухсторонний и параллельный монтаж кабельных трасс
- монтаж подвесных конструкций
- потолочное крепление

Характеристики:

- С-образный профиль подвеса 41x41
- толщина профиля подвеса – 3.0 мм
- толщина пластины – 6 мм

Тип	Артикул					Длина L, мм	Размеры профиля, мм	Размер опорной пластины, мм	Вес, кг/шт
	ZN	HDZ	AISI	M	RAL				
MSS 2x414130P3-02	3520301	3520301HDZ	-	3520301M	3520301RAL	200	41x41x3.0	100x150x6	2.29
MSS 2x414130P3-03	3520302	3520302HDZ	-	3520302M	3520302RAL	300	41x41x3.0	100x150x6	2.97
MSS 2x414130P3-04	3520303	3520303HDZ	-	3520303M	3520303RAL	400	41x41x3.0	100x150x6	3.64
MSS 2x414130P3-05	3520304	3520304HDZ	-	3520304M	3520304RAL	500	41x41x3.0	100x150x6	4.31
MSS 2x414130P3-06	3520305	3520305HDZ	-	3520305M	3520305RAL	600	41x41x3.0	100x150x6	4.99
MSS 2x414130P3-08	3520306	3520306HDZ	-	3520306M	3520306RAL	800	41x41x3.0	100x150x6	6.34
MSS 2x414130P3-1	3520307	3520307HDZ	-	3520307M	3520307RAL	1000	41x41x3.0	100x200x6	7.65
MSS 2x414130P3-12	3520308	3520308HDZ	-	3520308M	3520308RAL	1200	41x41x3.0	100x200x6	9.23
MSS 2x414130P3-15	3520309	3520309HDZ	-	3520309M	3520309RAL	1500	41x41x3.0	100x200x6	11.02
MSS 2x414130P3-20	3520310	3520310HDZ	-	3520310M	3520310RAL	2000	41x41x3.0	100x200x6	14.40

СТОЙКА ПОТОЛОЧНАЯ ДВОЙНАЯ - MSS 2X414130P ПЕРФОРИРОВАННАЯ



3.0 мм

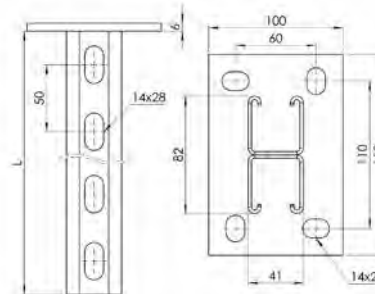

Применение:

- монтаж консолей: KS 412125, KS 2x412125, KS 414125, KS 2x414125, KS 416225
- одно/двухсторонний и параллельный монтаж кабельных трасс
- монтаж подвесных конструкций
- потолочное крепление

Характеристики:

- С-образный профиль подвеса 41x41
- толщина профиля подвеса – 3.0 мм
- толщина пластины – 6 мм

Тип	Артикул					Длина L, мм	Размеры профиля, мм	Размер опорной пластины, мм	Вес, кг/шт
	ZN	HDZ	AISI	M	RAL				
MSS 2x414130P-02	3521301	3521301HDZ	-	3521301M	3521301RAL	200	41x41x3.0	100x150x6	2.29
MSS 2x414130P-03	3521302	3521302HDZ	-	3521302M	3521302RAL	300	41x41x3.0	100x150x6	2.96
MSS 2x414130P-04	3521303	3521303HDZ	-	3521303M	3521303RAL	400	41x41x3.0	100x150x6	3.63
MSS 2x414130P-05	3521304	3521304HDZ	-	3521304M	3521304RAL	500	41x41x3.0	100x150x6	4.31
MSS 2x414130P-06	3521305	3521305HDZ	-	3521305M	3521305RAL	600	41x41x3.0	100x150x6	4.99
MSS 2x414130P-08	3521306	3521306HDZ	-	3521306M	3521306RAL	800	41x41x3.0	100x150x6	6.33
MSS 2x414130P-1	3521307	3521307HDZ	-	3521307M	3521307RAL	1000	41x41x3.0	100x200x6	7.64
MSS 2x414130P-12	3521308	3521308HDZ	-	3521308M	3521308RAL	1200	41x41x3.0	100x200x6	9.23
MSS 2x414130P-15	3521309	3521309HDZ	-	3521309M	3521309RAL	1500	41x41x3.0	100x200x6	11.02
MSS 2x414130P-20	3521310	3521310HDZ	-	3521310M	3521310RAL	2000	41x41x3.0	100x200x6	14.40

* Указана расчётная масса изделия без перфорации, может меняться в пределах +/- 10%

СТОЙКА ПОТОЛОЧНАЯ ДВОЙНАЯ - MSS 2X414125P3 ПЕРФОРИРОВАННАЯ ПО 3 СТОРОНАМ



2.5 мм

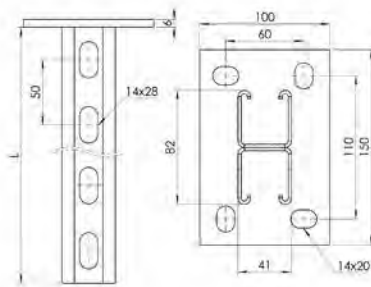

Применение:

- монтаж консолей: KS 412125, KS 2x412125, KS 414125, KS 2x414125, KS 416225
- одно/двухсторонний и параллельный монтаж кабельных трасс
- монтаж подвесных конструкций
- потолочное крепление

Характеристики:

- С-образный профиль подвеса 41x41
- толщина профиля подвеса – 2.5 мм
- толщина пластины – 6 мм

Тип	Артикул					Длина L, мм	Размеры профиля, мм	Размер опорной пластины, мм	Вес, кг/шт
	ZN	HDZ	AISI	M	RAL				
MSS 2x414125P3-02	521301	521301HDZ	521301AISI	521301M	521301RAL	200	41x41x2.5	100x150x6	2.03
MSS 2x414125P3-03	521302	521302HDZ	521302AISI	521302M	521302RAL	300	41x41x2.5	100x150x6	2.59
MSS 2x414125P3-04	521303	521303HDZ	521303AISI	521303M	521303RAL	400	41x41x2.5	100x150x6	3.15
MSS 2x414125P3-05	521304	521304HDZ	521304AISI	521304M	521304RAL	500	41x41x2.5	100x150x6	3.71
MSS 2x414125P3-06	521305	521305HDZ	521305AISI	521305M	521305RAL	600	41x41x2.5	100x150x6	4.28
MSS 2x414125P3-08	521306	521306HDZ	521306AISI	521306M	521306RAL	800	41x41x2.5	100x150x6	5.41
MSS 2x414125P3-1	521307	521307HDZ	521307AISI	521307M	521307RAL	1000	41x41x2.5	100x200x6	6.53
MSS 2x414125P3-12	521308	521308HDZ	521308AISI	521308M	521308RAL	1200	41x41x2.5	100x200x6	7.85
MSS 2x414125P3-15	521309	521309HDZ	521309AISI	521309M	521309RAL	1500	41x41x2.5	100x200x6	9.34
MSS 2x414125P3-20	521310	521310HDZ	521310AISI	521310M	521310RAL	2000	41x41x2.5	100x200x6	12.16

СТОЙКА ПОТОЛОЧНАЯ ДВОЙНАЯ - MSS 2X414125P ПЕРФОРИРОВАННАЯ



2.5 мм

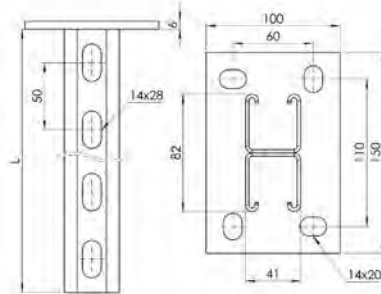

Применение:

- монтаж консолей: KS 412125, KS 2x412125, KS 414125, KS 2x414125, KS 416225
- одно/двухсторонний и параллельный монтаж кабельных трасс
- монтаж подвесных конструкций
- потолочное крепление

Характеристики:

- С-образный профиль подвеса 41x41
- толщина профиля подвеса – 2.5 мм
- толщина пластины – 6 мм

Тип	Артикул					Длина L, мм	Размеры профиля, мм	Размер опорной пластины, мм	Вес, кг/шт
	ZN	HDZ	AISI	M	RAL				
MSS 2x414125P-02	520301	520301HDZ	520301AISI	520301M	520301RAL	200	41x41x2.5	100x150x6	2.03
MSS 2x414125P-03	520302	520302HDZ	520302AISI	520302M	520302RAL	300	41x41x2.5	100x150x6	2.59
MSS 2x414125P-04	520303	520303HDZ	520303AISI	520303M	520303RAL	400	41x41x2.5	100x150x6	3.15
MSS 2x414125P-05	520304	520304HDZ	520304AISI	520304M	520304RAL	500	41x41x2.5	100x150x6	3.71
MSS 2x414125P-06	520305	520305HDZ	520305AISI	520305M	520305RAL	600	41x41x2.5	100x150x6	4.28
MSS 2x414125P-08	520306	520306HDZ	520306AISI	520306M	520306RAL	800	41x41x2.5	100x150x6	5.41
MSS 2x414125P-1	520307	520307HDZ	520307AISI	520307M	520307RAL	1000	41x41x2.5	100x200x6	6.53
MSS 2x414125P-12	520308	520308HDZ	520308AISI	520308M	520308RAL	1200	41x41x2.5	100x200x6	7.85
MSS 2x414125P-15	520309	520309HDZ	520309AISI	520309M	520309RAL	1500	41x41x2.5	100x200x6	9.34
MSS 2x414125P-20	520310	520310HDZ	520310AISI	520310M	520310RAL	2000	41x41x2.5	100x200x6	12.16

* Указана расчётная масса изделия без перфорации, может меняться в пределах +/- 10%

СТОЙКА ПОТОЛОЧНАЯ ДВОЙНАЯ - MSS 416230P3 ПЕРФОРИРОВАННАЯ ПО 3 СТОРОНАМ



3.0 мм

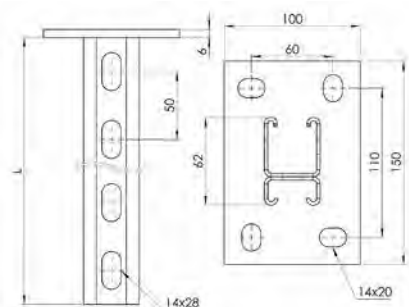

Применение:

- монтаж консолей: KS 412125, KS 2x412125, KS 414125, KS 2x414125, KS 416225
- одно/двухсторонний и параллельный монтаж кабельных трасс
- монтаж подвесных конструкций
- потолочное крепление

Характеристики:

- С-образный профиль подвеса 41x41, 41x21
- толщина профиля подвеса – 3.0 мм
- толщина пластины – 6 мм

Тип	Артикул					Длина L, мм	Размеры профиля, мм	Размер опорной пластины, мм	Вес, кг/шт
	ZN	HDZ	AISI	M	RAL				
MSS 416230P3-02	352001	352001HDZ	-	352001M	352001RAL	200	41x62x3.0	100x150x6	1.70
MSS 416230P3-03	352002	352002HDZ	-	352002M	352002RAL	300	41x62x3.0	100x150x6	2.19
MSS 416230P3-04	352003	352003HDZ	-	352003M	352003RAL	400	41x62x3.0	100x150x6	2.69
MSS 416230P3-05	352004	352004HDZ	-	352004M	352004RAL	500	41x62x3.0	100x150x6	3.19
MSS 416230P3-06	352005	352005HDZ	-	352005M	352005RAL	600	41x62x3.0	100x150x6	3.68
MSS 416230P3-08	352006	352006HDZ	-	352006M	352006RAL	800	41x62x3.0	100x150x6	4.68
MSS 416230P3-1	352007	352007HDZ	-	352007M	352007RAL	1000	41x62x3.0	100x200x6	5.90
MSS 416230P3-12	352008	352008HDZ	-	352008M	352008RAL	1200	41x62x3.0	100x200x6	6.89
MSS 416230P3-15	352009	352009HDZ	-	352009M	352009RAL	1500	41x62x3.0	100x200x6	8.38
MSS 416230P3-20	352010	352010HDZ	-	352010M	352010RAL	2000	41x62x3.0	100x200x6	10.86

СТОЙКА ПОТОЛОЧНАЯ ДВОЙНАЯ - MSS 416230P ПЕРФОРИРОВАННАЯ



3.0 мм

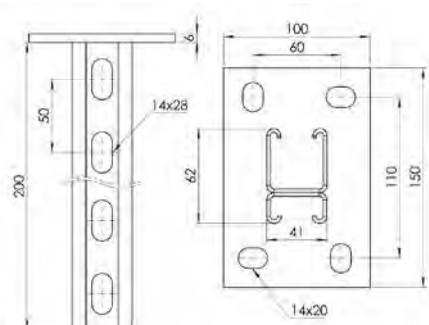

Применение:

- монтаж консолей: KS 412125, KS 2x412125, KS 414125, KS 2x414125, KS 416225
- одно/двухсторонний и параллельный монтаж кабельных трасс
- монтаж подвесных конструкций
- потолочное крепление

Характеристики:

- С-образный профиль подвеса 41x41, 41x21
- толщина профиля подвеса – 3.0 мм
- толщина пластины – 6 мм

Тип	Артикул					Длина L, мм	Размеры профиля, мм	Размер опорной пластины, мм	Вес, кг/шт
	ZN	HDZ	AISI	M	RAL				
MSS 416230P-02	352101	352101HDZ	-	352101M	352101RAL	200	41x62x3.0	100x150x6	1.70
MSS 416230P-03	352102	352102HDZ	-	352102M	352102RAL	300	41x62x3.0	100x150x6	2.19
MSS 416230P-04	352103	352103HDZ	-	352103M	352103RAL	400	41x62x3.0	100x150x6	2.69
MSS 416230P-05	352104	352104HDZ	-	352104M	352104RAL	500	41x62x3.0	100x150x6	3.19
MSS 416230P-06	352105	352105HDZ	-	352105M	352105RAL	600	41x62x3.0	100x150x6	3.68
MSS 416230P-08	352106	352106HDZ	-	352106M	352106RAL	800	41x62x3.0	100x150x6	4.68
MSS 416230P-1	352107	352107HDZ	-	352107M	352107RAL	1000	41x62x3.0	100x200x6	5.90
MSS 416230P-12	352108	352108HDZ	-	352108M	352108RAL	1200	41x62x3.0	100x200x6	6.89
MSS 416230P-15	352109	352109HDZ	-	352109M	352109RAL	1500	41x62x3.0	100x200x6	8.38
MSS 416230P-20	352110	352110HDZ	-	352110M	352110RAL	2000	41x62x3.0	100x200x6	10.86

* Указана расчётная масса изделия без перфорации, может меняться в пределах +/- 10%

СТОЙКА ПОТОЛОЧНАЯ ДВОЙНАЯ - MSS 416225P3 ПЕРФОРИРОВАННАЯ ПО 3 СТОРОНАМ

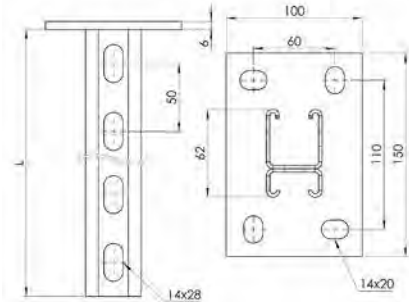

Применение:

- монтаж консолей: KS 412125, KS 2x412125, KS 414125, KS 2x414125, KS 416225
- одно/двухсторонний и параллельный монтаж кабельных трасс
- монтаж подвесных конструкций
- потолочное крепление

Характеристики:

- С-образный профиль подвеса 41x41, 41x21
- толщина профиля подвеса – 2.5 мм
- толщина пластины – 6 мм

Тип	Артикул					Длина L, мм	Размеры профиля, мм	Размер опорной пластины, мм	Вес, кг/шт
	ZN	HDZ	АISI	M	RAL				
MSS 416225P3-02	52101	52101HDZ	52101AISI	52101M	52101RAL	200	41x62x2.5	100x150x6	1.54
MSS 416225P3-03	52102	52102HDZ	52102AISI	52102M	52102RAL	300	41x62x2.5	100x150x6	1.95
MSS 416225P3-04	52103	52103HDZ	52103AISI	52103M	52103RAL	400	41x62x2.5	100x150x6	2.36
MSS 416225P3-05	52104	52104HDZ	52104AISI	52104M	52104RAL	500	41x62x2.5	100x150x6	2.77
MSS 416225P3-06	52105	52105HDZ	52105AISI	52105M	52105RAL	600	41x62x2.5	100x150x6	3.19
MSS 416225P3-08	52106	52106HDZ	52106AISI	52106M	52106RAL	800	41x62x2.5	100x150x6	4.02
MSS 416225P3-1	52107	52107HDZ	52107AISI	52107M	52107RAL	1000	41x62x2.5	100x200x6	5.08
MSS 416225P3-12	52108	52108HDZ	52108AISI	52108M	52108RAL	1200	41x62x2.5	100x200x6	5.91
MSS 416225P3-15	52109	52109HDZ	52109AISI	52109M	52109RAL	1500	41x62x2.5	100x200x6	7.14
MSS 416225P3-20	52110	52110HDZ	52110AISI	52110M	52110RAL	2000	41x62x2.5	100x200x6	9.21

СТОЙКА ПОТОЛОЧНАЯ ДВОЙНАЯ - MSS 416225P ПЕРФОРИРОВАННАЯ

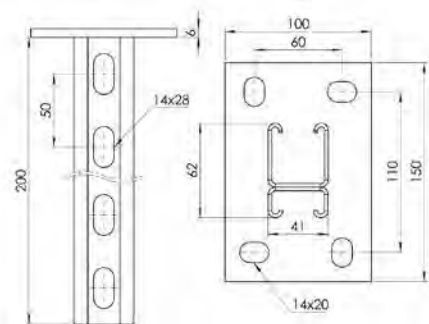

Применение:

- монтаж консолей: KS 412125, KS 2x412125, KS 414125, KS 2x414125, KS 416225
- одно/двухсторонний и параллельный монтаж кабельных трасс
- монтаж подвесных конструкций
- потолочное крепление

Характеристики:

- С-образный профиль подвеса 41x41, 41x21
- толщина профиля подвеса – 2.5 мм
- толщина пластины – 6 мм

Тип	Артикул					Длина L, мм	Размеры профиля, мм	Размер опорной пластины, мм	Вес, кг/шт
	ZN	HDZ	АISI	M	RAL				
MSS 416225P-02	52001	52001HDZ	52001AISI	52001M	52001RAL	200	41x62x2.5	100x150x6	1.54
MSS 416225P-03	52002	52002HDZ	52002AISI	52002M	52002RAL	300	41x62x2.5	100x150x6	1.95
MSS 416225P-04	52003	52003HDZ	52003AISI	52003M	52003RAL	400	41x62x2.5	100x150x6	2.36
MSS 416225P-05	52004	52004HDZ	52004AISI	52004M	52004RAL	500	41x62x2.5	100x150x6	2.77
MSS 416225P-06	52005	52005HDZ	52005AISI	52005M	52005RAL	600	41x62x2.5	100x150x6	3.19
MSS 416225P-08	52006	52006HDZ	52006AISI	52006M	52006RAL	800	41x62x2.5	100x150x6	4.01
MSS 416225P-1	52007	52007HDZ	52007AISI	52007M	52007RAL	1000	41x62x2.5	100x200x6	5.08
MSS 416225P-12	52008	52008HDZ	52008AISI	52008M	52008RAL	1200	41x62x2.5	100x200x6	5.90
MSS 416225P-15	52009	52009HDZ	52009AISI	52009M	52009RAL	1500	41x62x2.5	100x200x6	7.14
MSS 416225P-20	52010	52010HDZ	52010AISI	52010M	52010RAL	2000	41x62x2.5	100x200x6	9.21

* Указана расчётная масса изделия без перфорации, может меняться в пределах +/- 10%

СТОЙКА ПОТОЛОЧНАЯ - MSS 412130P ПЕРФОРИРОВАННАЯ



3.0 мм

Применение:

- монтаж консолей: KS 412125, KS 2x412125, KS 414125, KS 2x414125, KS 416225
- односторонний монтаж кабельных трасс
- потолочное крепление

Характеристики:

- С-образный профиль подвеса 41x21
- толщина профиля подвеса – 3.0 мм
- толщина пластины – 6 мм

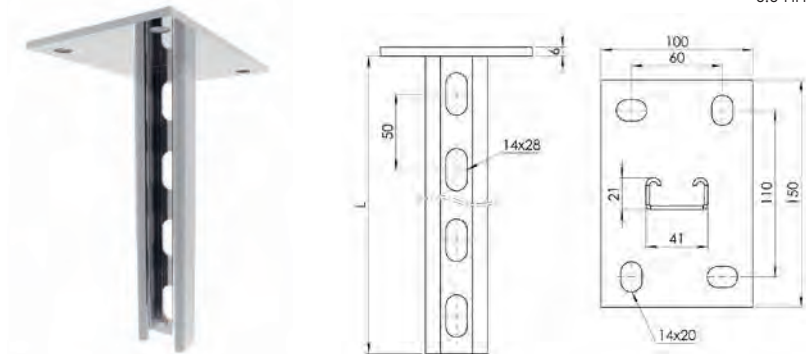

Тип	Артикул					Длина L, мм	Размеры профиля, мм	Размер опорной пластины, мм	Вес, кг/шт
	ZN	HDZ	АISI	M	RAL				
MSS 412130P-02	3520001	3520001HDZ	-	3520001M	3520001RAL	200	41x21x3.0	100x150x6	1.40
MSS 412130P-03	3520002	3520002HDZ	-	3520002M	3520002RAL	300	41x21x3.0	100x150x6	1.63
MSS 412130P-04	3520003	3520003HDZ	-	3520003M	3520003RAL	400	41x21x3.0	100x150x6	1.86
MSS 412130P-05	3520004	3520004HDZ	-	3520004M	3520004RAL	500	41x21x3.0	100x150x6	2.09
MSS 412130P-06	3520005	3520005HDZ	-	3520005M	3520005RAL	600	41x21x3.0	100x150x6	2.33
MSS 412130P-08	3520006	3520006HDZ	-	3520006M	3520006RAL	800	41x21x3.0	100x150x6	2.79
MSS 412130P-1	3520007	3520007HDZ	-	3520007M	3520007RAL	1000	41x21x3.0	100x200x6	3.20
MSS 412130P-12	3520008	3520008HDZ	-	3520008M	3520008RAL	1200	41x21x3.0	100x200x6	3.67
MSS 412130P-15	3520009	3520009HDZ	-	3520009M	3520009RAL	1500	41x21x3.0	100x200x6	4.37
MSS 412130P-20	3520010	3520010HDZ	-	3520010M	3520010RAL	2000	41x21x3.0	100x200x6	5.52

СТОЙКА ПОТОЛОЧНАЯ - MSS 412125P ПЕРФОРИРОВАННАЯ



2.5 мм

Применение:

- монтаж консолей: KS 412125, KS 2x412125, KS 414125, KS 2x414125, KS 416225
- односторонний монтаж кабельных трасс
- монтаж подвесных конструкций
- потолочное крепление

Характеристики:

- С-образный профиль подвеса 41x21
- толщина профиля подвеса – 2.5 мм
- толщина пластины – 6 мм

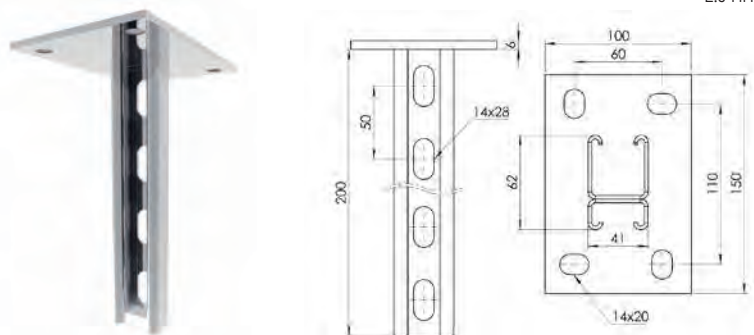

Тип	Артикул					Длина L, мм	Размеры профиля, мм	Размер опорной пластины, мм	Вес, кг/шт
	ZN	HDZ	АISI	M	RAL				
MSS 412125P-02	520001	520001HDZ	520001AISI	520001M	520001RAL	200	41x21x2.5	100x150x6	1.28
MSS 412125P-03	520002	520002HDZ	520002AISI	520002M	520002RAL	300	41x21x2.5	100x150x6	1.48
MSS 412125P-04	520003	520003HDZ	520003AISI	520003M	520003RAL	400	41x21x2.5	100x150x6	1.67
MSS 412125P-05	520004	520004HDZ	520004AISI	520004M	520004RAL	500	41x21x2.5	100x150x6	1.86
MSS 412125P-06	520005	520005HDZ	520005AISI	520005M	520005RAL	600	41x21x2.5	100x150x6	2.06
MSS 412125P-08	520006	520006HDZ	520006AISI	520006M	520006RAL	800	41x21x2.5	100x150x6	2.44
MSS 412125P-1	520007	520007HDZ	520007AISI	520007M	520007RAL	1000	41x21x2.5	100x200x6	2.83
MSS 412125P-12	520008	520008HDZ	520008AISI	520008M	520008RAL	1200	41x21x2.5	100x200x6	3.22
MSS 412125P-15	520009	520009HDZ	520009AISI	520009M	520009RAL	1500	41x21x2.5	100x200x6	3.81
MSS 412125P-20	520010	520010HDZ	520010AISI	520010M	520010RAL	2000	41x21x2.5	100x200x6	4.76

* Указана расчётная масса изделия без перфорации, может меняться в пределах +/- 10%

СТОЙКА ПОТОЛОЧНАЯ ДВОЙНАЯ - MSS 2X412130P ПЕРФОРИРОВАННАЯ



3.0 мм

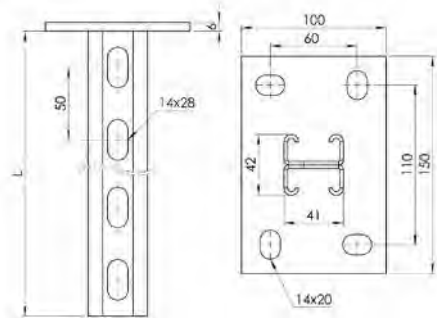

Применение:

- монтаж консолей: KS 412125, KS 2x412125, KS 414125, KS 2x414125, KS 416225
- одно/двухсторонний и параллельный монтаж кабельных трасс
- потолочное крепление

Характеристики:

- С-образный профиль подвеса 41x21
- толщина профиля подвеса – 3.0 мм
- толщина пластины – 6 мм

Тип	Артикул					Длина L, мм	Размеры профиля, мм	Размер опорной пластины, мм	Вес, кг/шт
	ZN	HDZ	AISI	M	RAL				
MSS 2x412130P-02	3520101	3520101HDZ	-	3520101M	3520101RAL	200	41x21x3.0	100x150x6	1.86
MSS 2x412130P-03	3520102	3520102HDZ	-	3520102M	3520102RAL	300	41x21x3.0	100x150x6	2.33
MSS 2x412130P-04	3520103	3520103HDZ	-	3520103M	3520103RAL	400	41x21x3.0	100x150x6	2.79
MSS 2x412130P-05	3520104	3520104HDZ	-	3520104M	3520104RAL	500	41x21x3.0	100x150x6	3.25
MSS 2x412130P-06	3520105	3520105HDZ	-	3520105M	3520105RAL	600	41x21x3.0	100x150x6	3.72
MSS 2x412130P-08	3520106	3520106HDZ	-	3520106M	3520106RAL	800	41x21x3.0	100x150x6	4.64
MSS 2x412130P-1	3520107	3520107HDZ	-	3520107M	3520107RAL	1000	41x21x3.0	100x200x6	5.53
MSS 2x412130P-12	3520108	3520108HDZ	-	3520108M	3520108RAL	1200	41x21x3.0	100x200x6	6.45
MSS 2x412130P-15	3520109	3520109HDZ	-	3520109M	3520109RAL	1500	41x21x3.0	100x200x6	7.85
MSS 2x412130P-20	3520110	3520110HDZ	-	3520110M	3520110RAL	2000	41x21x3.0	100x200x6	10.17

СТОЙКА ПОТОЛОЧНАЯ ДВОЙНАЯ - MSS 2X412125P ПЕРФОРИРОВАННАЯ



2.5 мм

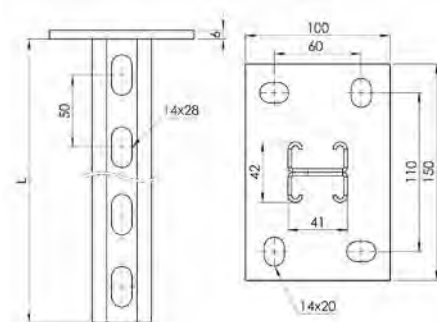

Применение:

- монтаж консолей: KS 412125, KS 2x412125, KS 414125, KS 2x414125, KS 416225
- одно/двухсторонний и параллельный монтаж кабельных трасс
- потолочное крепление

Характеристики:

- С-образный профиль подвеса 41x21
- толщина профиля подвеса – 2.5 мм
- толщина пластины – 6 мм

Тип	Артикул					Длина L, мм	Размеры профиля, мм	Размер опорной пластины, мм	Вес, кг/шт
	ZN	HDZ	AISI	M	RAL				
MSS 2x412125P-02	520101	520101HDZ	520101AISI	520101M	520101RAL	200	41x21x2.5	100x150x6	1.67
MSS 2x412125P-03	520102	520102HDZ	520102AISI	520102M	520102RAL	300	41x21x2.5	100x150x6	2.06
MSS 2x412125P-04	520103	520103HDZ	520103AISI	520103M	520103RAL	400	41x21x2.5	100x150x6	2.45
MSS 2x412125P-05	520104	520104HDZ	520104AISI	520104M	520104RAL	500	41x21x2.5	100x150x6	2.83
MSS 2x412125P-06	520105	520105HDZ	520105AISI	520105M	520105RAL	600	41x21x2.5	100x150x6	3.22
MSS 2x412125P-08	520106	520106HDZ	520106AISI	520106M	520106RAL	800	41x21x2.5	100x150x6	3.99
MSS 2x412125P-1	520107	520107HDZ	520107AISI	520107M	520107RAL	1000	41x21x2.5	100x200x6	4.77
MSS 2x412125P-12	520108	520108HDZ	520108AISI	520108M	520108RAL	1200	41x21x2.5	100x200x6	5.54
MSS 2x412125P-15	520109	520109HDZ	520109AISI	520109M	520109RAL	1500	41x21x2.5	100x200x6	6.71
MSS 2x412125P-20	520110	520110HDZ	520110AISI	520110M	520110RAL	2000	41x21x2.5	100x200x6	8.63

* Указана расчётная масса изделия без перфорации, может меняться в пределах +/- 10%

СТОЙКА НАПОЛЬНАЯ - MST 414130P3 ПЕРФОРИРОВАННАЯ ПО 3 СТОРОНАМ

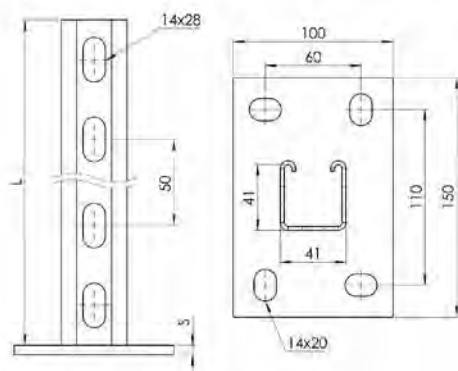

Применение:

- монтаж консолей: KS 412125, KS 2x412125, KS 414125, KS 2x414125, KS 416225
- односторонний монтаж кабельных трасс
- монтаж подвесных конструкций
- напольное крепление

Характеристики:

- С-образный профиль подвеса 41x41
- толщина профиля подвеса – 3.0 мм
- толщина пластины – 8 мм

Тип	Артикул					Длина L, мм	Размеры профиля, мм	Размер опорной пластины, мм	Вес, кг/шт
	ZN	HDZ	AISI	M	RAL				
MST 414130P3-05	3520501	3520501HDZ	-	3520501M	3520501RAL	500	41x41x3.0	100x150x8	2.43
MST 414130P3-10	3520502	3520502HDZ	-	3520502M	3520502RAL	1000	41x41x3.0	100x200x8	4.22
MST 414130P3-15	3520503	3520503HDZ	-	3520503M	3520503RAL	1500	41x41x3.0	100x200x8	5.70
MST 414130P3-20	3520504	3520504HDZ	-	3520504M	3520504RAL	2000	41x41x3.0	100x200x8	7.19

СТОЙКА НАПОЛЬНАЯ - MST 414130P ПЕРФОРИРОВАННАЯ

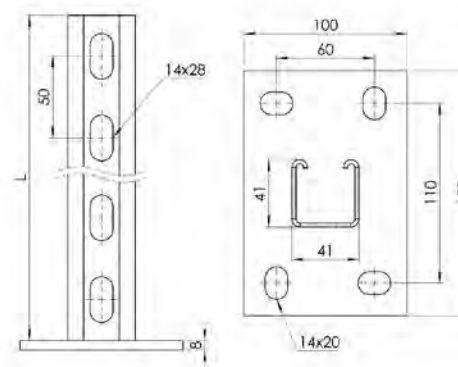

Применение:

- монтаж консолей: KS 412125, KS 2x412125, KS 414125, KS 2x414125, KS 416225
- односторонний монтаж кабельных трасс
- монтаж подвесных конструкций
- напольное крепление

Характеристики:

- С-образный профиль подвеса 41x41
- толщина профиля подвеса – 3.0 мм
- толщина пластины – 8 мм

Тип	Артикул					Длина L, мм	Размеры профиля, мм	Размер опорной пластины, мм	Вес, кг/шт
	ZN	HDZ	AISI	M	RAL				
MST 414130P-05	3521501	3521501HDZ	-	3521501M	3521501RAL	500	41x41x3.0	100x150x8	2.43
MST 414130P-10	3521502	3521502HDZ	-	3521502M	3521502RAL	1000	41x41x3.0	100x200x8	4.22
MST 414130P-15	3521503	3521503HDZ	-	3521503M	3521503RAL	1500	41x41x3.0	100x200x8	5.71
MST 414130P-20	3521504	3521504HDZ	-	3521504M	3521504RAL	2000	41x41x3.0	100x200x8	7.18

* Указана расчётная масса изделия без перфорации, может меняться в пределах +/- 10%

СТОЙКА НАПОЛЬНАЯ - MST 414125P3 ПЕРФОРИРОВАННАЯ ПО 3 СТОРОНАМ

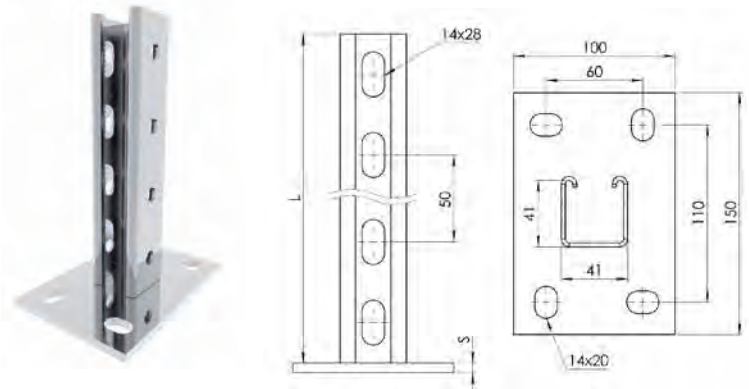

Применение:

- монтаж консолей: KS 412125, KS 2x412125, KS 414125, KS 2x414125, KS 416225
- односторонний монтаж кабельных трасс
- монтаж подвесных конструкций
- напольное крепление

Характеристики:

- С-образный профиль подвеса 41x41
- толщина профиля подвеса – 2.5 мм
- толщина пластины – 8 мм

Тип	Артикул					Длина L, мм	Размеры профиля, мм	Размер опорной пластины, мм	Вес, кг/шт
	ZN	HDZ	AISI	M	RAL				
MST 414125P3-05	521501	521501HDZ	521501AISI	521501M	521501RAL	500	41x41x2.5	100x150x8	2.18
MST 414125P3-10	521502	521502HDZ	521502AISI	521502M	521502RAL	1000	41x41x2.5	100x200x8	3.72
MST 414125P3-15	521503	521503HDZ	521503AISI	521503M	521503RAL	1500	41x41x2.5	100x200x8	4.96
MST 414125P3-20	521504	521504HDZ	521504AISI	521504M	521504RAL	2000	41x41x2.5	100x200x8	6.20

СТОЙКА НАПОЛЬНАЯ - MST 414125P ПЕРФОРИРОВАННАЯ

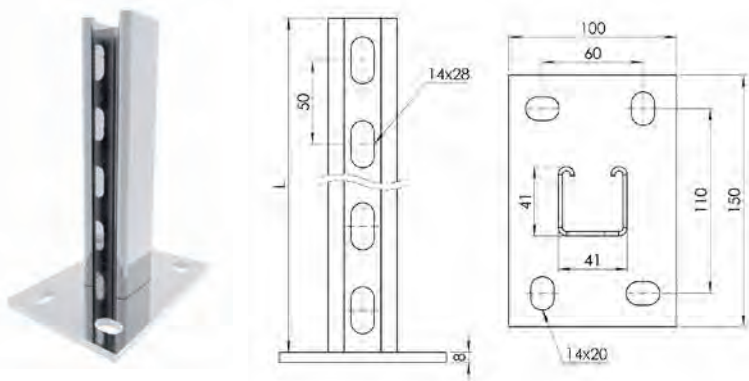

Применение:

- монтаж консолей: KS 412125, KS 2x412125, KS 414125, KS 2x414125, KS 416225
- односторонний монтаж кабельных трасс
- монтаж подвесных конструкций
- напольное крепление

Характеристики:

- С-образный профиль подвеса 41x41
- толщина профиля подвеса – 2.5 мм
- толщина пластины – 8 мм

Тип	Артикул					Длина L, мм	Размеры профиля, мм	Размер опорной пластины, мм	Вес, кг/шт
	ZN	HDZ	AISI	M	RAL				
MST 414125P-05	520501	520501HDZ	520501AISI	520501M	520501RAL	500	41x41x2.5	100x150x8	2.18
MST 414125P-10	520502	520502HDZ	520502AISI	520502M	520502RAL	1000	41x41x2.5	100x200x8	3.72
MST 414125P-15	520503	520503HDZ	520503AISI	520503M	520503RAL	1500	41x41x2.5	100x200x8	4.96
MST 414125P-20	520504	520504HDZ	520504AISI	520504M	520504RAL	2000	41x41x2.5	100x200x8	6.20

* Указана расчётная масса изделия без перфорации, может меняться в пределах +/- 10%

СТОЙКА НАПОЛЬНАЯ ДВОЙНАЯ - MST 2X414130P3

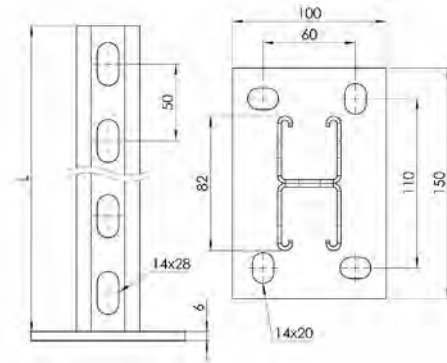

Применение:

- монтаж консолей: KS 412125, KS 2x412125, KS 414125, KS 2x414125, KS 416225
- одно/двухсторонний и параллельный монтаж кабельных трасс
- монтаж подвесных конструкций
- напольное крепление

Характеристики:

- С-образный профиль подвеса 41x41
- толщина профиля подвеса – 3.0 мм
- толщина пластины – 8 мм

Тип	Артикул					Длина L, мм	Размеры профиля, мм	Размер опорной пластины, мм	Вес, кг/шт
	ZN	HDZ	AISI	M	RAL				
MST 2x414130P3-05	3520601	3520601HDZ	-	3520601M	3520601RAL	500	41x41x3.0	100x150x8	3.91
MST 2x414130P3-10	3520602	3520602HDZ	-	3520602M	3520602RAL	1000	41x41x3.0	100x200x8	7.19
MST 2x414130P3-15	3520603	3520603HDZ	-	3520603M	3520603RAL	1500	41x41x3.0	100x200x8	10.14
MST 2x414130P3-20	3520604	3520604HDZ	-	3520604M	3520604RAL	2000	41x41x3.0	100x200x8	13.12

СТОЙКА НАПОЛЬНАЯ ДВОЙНАЯ - MST 2X414130P ПЕРФОРИРОВАННАЯ

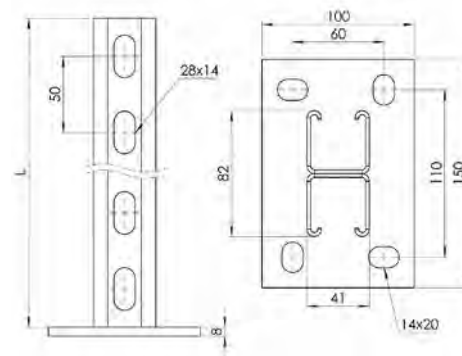

Применение:

- монтаж консолей: KS 412125, KS 2x412125, KS 414125, KS 2x414125, KS 416225
- одно/двухсторонний и параллельный монтаж кабельных трасс
- монтаж подвесных конструкций
- напольное крепление

Характеристики:

- С-образный профиль подвеса 41x41
- толщина профиля подвеса – 3.0 мм
- толщина пластины – 8 мм

Тип	Артикул					Длина L, мм	Размеры профиля, мм	Размер опорной пластины, мм	Вес, кг/шт
	ZN	HDZ	AISI	M	RAL				
MST 2x414130P-05	3521601	3521601HDZ	-	3521601M	3521601RAL	500	41x41x3.0	100x150x8	3.91
MST 2x414130P-10	3521602	3521602HDZ	-	3521602M	3521602RAL	1000	41x41x3.0	100x200x8	7.19
MST 2x414130P-15	3521603	3521603HDZ	-	3521603M	3521603RAL	1500	41x41x3.0	100x200x8	10.14
MST 2x414130P-20	3521604	3521604HDZ	-	3521604M	3521604RAL	2000	41x41x3.0	100x200x8	13.12

* Указана расчётная масса изделия без перфорации, может меняться в пределах +/- 10%

СТОЙКА НАПОЛЬНАЯ ДВОЙНАЯ - MST 2X414125P3

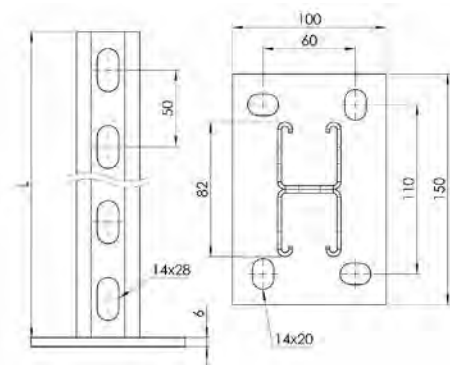

2.5 мм

Применение:

- монтаж консолей: KS 412125, KS 2x412125, KS 414125, KS 2x414125, KS 416225
- одно/двухсторонний и параллельный монтаж кабельных трасс
- монтаж подвесных конструкций
- напольное крепление

Характеристики:

- С-образный профиль подвеса 41x41
- толщина профиля подвеса – 2.5 мм
- толщина пластины – 8 мм

Тип	Артикул					Длина L, мм	Размеры профиля, мм	Размер опорной пластины, мм	Вес, кг/шт
	ZN	HDZ	AISI	M	RAL				
MST 2x414125P3-05	521601	521601HDZ	521601AISI	521601M	521601RAL	500	41x41x2.5	100x150x8	3.42
MST 2x414125P3-10	521602	521602HDZ	521602AISI	521602M	521602RAL	1000	41x41x2.5	100x200x8	6.19
MST 2x414125P3-15	521603	521603HDZ	521603AISI	521603M	521603RAL	1500	41x41x2.5	100x200x8	8.66
MST 2x414125P3-20	521604	521604HDZ	521604AISI	521604M	521604RAL	2000	41x41x2.5	100x200x8	11.14

СТОЙКА НАПОЛЬНАЯ ДВОЙНАЯ - MST 2X414125P ПЕРФОРИРОВАННАЯ

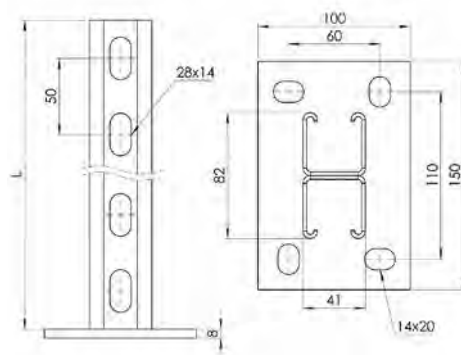

2.5 мм

Применение:

- монтаж консолей: KS 412125, KS 2x412125, KS 414125, KS 2x414125, KS 416225
- одно/двухсторонний и параллельный монтаж кабельных трасс
- монтаж подвесных конструкций
- напольное крепление

Характеристики:

- С-образный профиль подвеса 41x41
- толщина профиля подвеса – 2.5 мм
- толщина пластины – 8 мм

Тип	Артикул					Длина L, мм	Размеры профиля, мм	Размер опорной пластины, мм	Вес, кг/шт
	ZN	HDZ	AISI	M	RAL				
MST 2x414125P-05	520601	520601HDZ	520601AISI	520601M	520601RAL	500	41x41x2.5	100x150x8	3.42
MST 2x414125P-10	520602	520602HDZ	520602AISI	520602M	520602RAL	1000	41x41x2.5	100x200x8	6.19
MST 2x414125P-15	520603	520603HDZ	520603AISI	520603M	520603RAL	1500	41x41x2.5	100x200x8	8.66
MST 2x414125P-20	520604	520604HDZ	520604AISI	520604M	520604RAL	2000	41x41x2.5	100x200x8	11.14

* Указана расчётная масса изделия без перфорации, может меняться в пределах +/- 10%

СТОЙКА НАПОЛЬНАЯ ДВОЙНАЯ - MST 416230P3 ПЕРФОРИРОВАННАЯ ПО 3 СТОРОНАМ

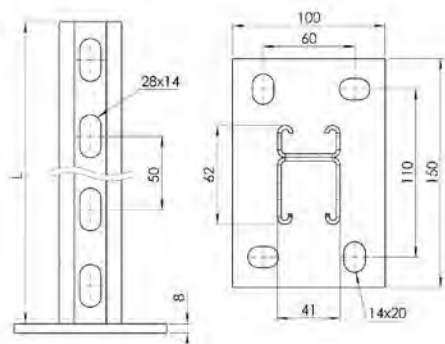

Применение:

- монтаж консолей: KS 412125, KS 2x412125, KS 414125, KS 2x414125, KS 416225
- одно/двухсторонний и параллельный монтаж кабельных трасс
- монтаж подвесных конструкций
- напольное крепление

Характеристики:

- С-образный профиль подвеса 41x41
- толщина профиля подвеса – 3.0 мм
- толщина пластины – 8 мм

Тип	Артикул					Длина L, мм	Размеры профиля, мм	Размер опорной пластины, мм	Вес, кг/шт
	ZN	HDZ	AISI	M	RAL				
MST 416230P3-05	352001	352001HDZ	-	352001M	352001RAL	500	41x62x3.0	100x150x8	3.43
MST 416230P3-10	352002	352002HDZ	-	352002M	352002RAL	1000	41x62x3.0	100x200x8	6.23
MST 416230P3-15	352003	352003HDZ	-	352003M	352003RAL	1500	41x62x3.0	100x200x8	8.71
MST 416230P3-20	352004	352004HDZ	-	352004M	352004RAL	2000	41x62x3.0	100x200x8	11.20

СТОЙКА НАПОЛЬНАЯ ДВОЙНАЯ - MST 416230P

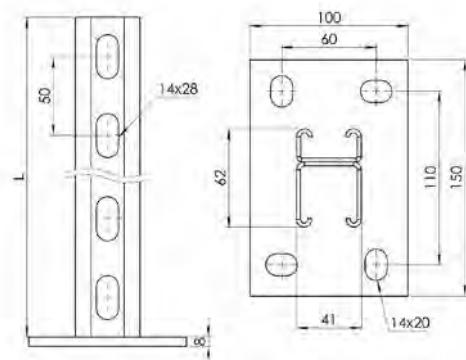

Применение:

- монтаж консолей: KS 412125, KS 2x412125, KS 414125, KS 2x414125, KS 416225
- одно/двухсторонний и параллельный монтаж кабельных трасс
- монтаж подвесных конструкций
- напольное крепление

Характеристики:

- С-образный профиль подвеса 41x41, 41x21
- толщина профиля подвеса – 3.0 мм
- толщина пластины – 8 мм

Тип	Артикул					Длина L, мм	Размеры профиля, мм	Размер опорной пластины, мм	Вес, кг/шт
	ZN	HDZ	AISI	M	RAL				
MST 416230P-05	352101	352101HDZ	-	352101M	352101RAL	500	41x62x3.0	100x150x8	3.43
MST 416230P-10	352102	352102HDZ	-	352102M	352102RAL	1000	41x62x3.0	100x200x8	6.22
MST 416230P-15	352103	352103HDZ	-	352103M	352103RAL	1500	41x62x3.0	100x200x8	8.71
MST 416230P-20	352104	352104HDZ	-	352104M	352104RAL	2000	41x62x3.0	100x200x8	11.19

* Указана расчётная масса изделия без перфорации, может меняться в пределах +/- 10%

СТОЙКА НАПОЛЬНАЯ ДВОЙНАЯ - MST 416225P3 ПЕРФОРИРОВАННАЯ ПО 3 СТОРОНАМ

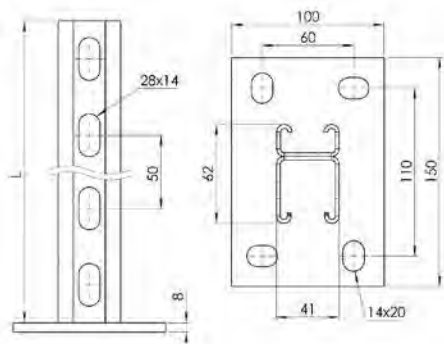

Применение:

- монтаж консолей: KS 412125, KS 2x412125, KS 414125, KS 2x414125, KS 416225
- одно/двухсторонний и параллельный монтаж кабельных трасс
- монтаж подвесных конструкций
- напольное крепление

Характеристики:

- С-образный профиль подвеса 41x41, 41x21
- толщина профиля подвеса – 2.5 мм
- толщина пластины – 8 мм

Тип	Артикул					Длина L, мм	Размеры профиля, мм	Размер опорной пластины, мм	Вес, кг/шт
	ZN	HDZ	АISI	M	RAL				
MST 416225P3-05	52101	52101HDZ	52101AISI	52101M	52101RAL	500	41x62x2.5	100x150x8	3.02
MST 416225P3-10	52102	52102HDZ	52102AISI	52102M	52102RAL	1000	41x62x2.5	100x200x8	5.41
MST 416225P3-15	52103	52103HDZ	52103AISI	52103M	52103RAL	1500	41x62x2.5	100x200x8	7.47
MST 416225P3-20	52104	52104HDZ	52104AISI	52104M	52104RAL	2000	41x62x2.5	100x200x8	9.54

СТОЙКА НАПОЛЬНАЯ ДВОЙНАЯ - MST 416225P

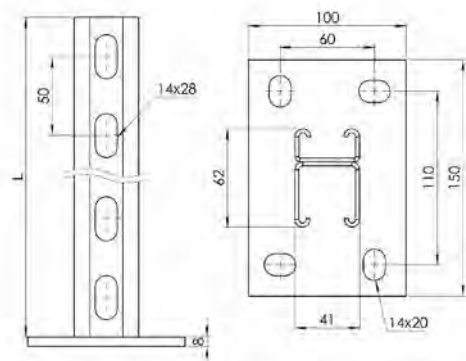

Применение:

- монтаж консолей: KS 412125, KS 2x412125, KS 414125, KS 2x414125, KS 416225
- одно/двухсторонний и параллельный монтаж кабельных трасс
- монтаж подвесных конструкций
- напольное крепление

Характеристики:

- С-образный профиль подвеса 41x41, 41x21
- толщина профиля подвеса – 2.5 мм
- толщина пластины – 8 мм

Тип	Артикул					Длина L, мм	Размеры профиля, мм	Размер опорной пластины, мм	Вес, кг/шт
	ZN	HDZ	АISI	M	RAL				
MST 416225P-05	52001	52001HDZ	52001AISI	52001M	52001RAL	500	41x62x2.5	100x150x8	3.02
MST 416225P-10	52002	52002HDZ	52002AISI	52002M	52002RAL	1000	41x62x2.5	100x200x8	5.41
MST 416225P-15	52003	52003HDZ	52003AISI	52003M	52003RAL	1500	41x62x2.5	100x200x8	7.47
MST 416225P-20	52004	52004HDZ	52004AISI	52004M	52004RAL	2000	41x62x2.5	100x200x8	9.54

* Указана расчётная масса изделия без перфорации, может меняться в пределах +/- 10%

ГАЙКА КАНАЛЬНАЯ

Предназначена для жёсткого соединения всех видов монтажных профилей STRUT с соединительными и несущими элементами монтажной системы без сварки и сверления.

Преимущества:

- быстрый монтаж и демонтаж без применения сварки и сверления
- универсальность
- простота применения
- высокая надежность
- многоразовое использование

Болтовое соединение на основе канальной гайки исключает возможность выпадания консольного кронштейна из стойки в помещениях и сооружениях с повышенной вибрацией (транспортные тоннели, производственные цеха, линии метрополитена, железнодорожные сооружения).

MSP 235 ГАЙКА КАНАЛЬНАЯ

Тип	Артикул	Длина L, мм	Ширина А, мм	Толщина S, мм	Размер резьбы	Вес, кг/шт
	Z					
MSP 235 6	520760	35	20	6.0	M 6	0.024
MSP 235 8	520761	35	20	6.0	M 8	0.026
MSP 235 10	520762	35	20	8.0	M 10	0.032
MSP 235 12	520763	35	20	10.0	M 12	0.038



MSP 236 ГАЙКА КАНАЛЬНАЯ С КОРОТКОЙ ПРУЖИНОЙ

Тип	Артикул	Длина L, мм	Ширина А, мм	Толщина S, мм	Размер резьбы	Вес, кг/шт
	Z					
MSP 236 6	520764	35	20	6.0	M 6	0.026
MSP 236 8	520765	35	20	6.0	M 8	0.028
MSP 236 10	520766	35	20	8.0	M 10	0.034
MSP 236 12	520767	35	20	10.0	M 12	0.040



MSP 236 ГАЙКА КАНАЛЬНАЯ С ДЛИННОЙ ПРУЖИНОЙ

Тип	Артикул	Длина L, мм	Ширина А, мм	Толщина S, мм	Размер резьбы	Вес, кг/шт
	Z					
MSP 237 6	520764	35	20	6.0	M 6	0.028
MSP 237 8	520765	35	20	6.0	M 8	0.030
MSP 237 10	520766	35	20	8.0	M 10	0.036
MSP 237 12	520767	35	20	10.0	M 12	0.042



Последовательность монтажа канальной гайки при болтовом соединении:

1. Предварительный монтаж на резьбовой части
2. Вставка в монтажный профиль
3. Нажатие и проворачивание гайки на 90° (рис. 1)
4. Дальнейшая затяжка болта с усилением 65 Нм обеспечивает жесткое соединение канальной гайки с монтажным профилем STRUT (рис. 2).

ОПОРНЫЕ ПЛИТЫ

Плиты в сочетании с профилем STRUT предназначены для монтажа опорных конструкций, устанавливаемых на полах, стенах, потолках, балках и прочих конструктивных элементах зданий и сооружений. Данные опорные конструкции могут выполнять роль стоек, траверс или других элементов, несущих весовые нагрузки.

MSP 304 ПЛИТА С ОДИНОЧНЫМ КРЕПЛЕНИЕМ



3.0-6.0 мм

Применение:

- организация подвеса кабельной трассы в качестве напольной опоры
- крепление к прямой поверхности

Характеристики:

- изготовление из металла толщиной 3.0 – 6.0 мм

Примечание:

- применяется с профилями: MS 4121, MS 4141

Тип	Артикул						Длина L, мм	Ширина А, мм	Высота Н, мм	Толщина S, мм	Вес, кг/шт
	ZN	Z	HDZ	AISI	M	RAL					
MSP 304-3	5208103	5208103Z	5208103HDZ	5208103AISI	5208103M	5208103RAL	100	100	54	3.0	0.226
MSP 304	-	520810Z	520810HDZ	520810AISI	520810M	520810RAL	100	100	54	4.0	0.301
MSP 304-6	-	5208106Z	5208106HDZ	5208106AISI	5208106M	5208106RAL	100	100	54	6.0	0.452

MSP 305 ПЛИТА С ДВОЙНЫМ КРЕПЛЕНИЕМ



3.0-6.0 мм

Применение:

- организация подвеса кабельной трассы в качестве напольной опоры
- крепление к прямой поверхности

Характеристики:

- изготовление из металла толщиной 3.0 – 6.0 мм

Примечание:

- применяется с профилями: MS 4141

Тип	Артикул						Длина L, мм	Ширина А, мм	Высота Н, мм	Толщина S, мм	Вес, кг/шт
	ZN	Z	HDZ	AISI	M	RAL					
MSP 305-3	5208113	5208113Z	5208113HDZ	5208113AISI	5208113M	5208113RAL	100	100	43	3.0	0.236
MSP 305	-	520811Z	520811HDZ	520811AISI	520811M	520811RAL	100	100	43	4.0	0.314
MSP 305-6	-	5208116Z	5208116HDZ	5208116AISI	5208116M	5208116RAL	100	100	43	6.0	0.471

MSP 306 ПЛИТА ДВУХКАНАЛЬНАЯ



3.0-6.0 мм

Применение:

- организация подвеса кабельной трассы в качестве напольной опоры
- крепление к прямой поверхности

Характеристики:

- изготовление из металла толщиной 3.0 – 6.0 мм

Примечание:

- применяется с профилями: 2xMS 4141

Тип	Артикул						Длина L, мм	Ширина А, мм	Высота Н, мм	Толщина S, мм	Вес, кг/шт
	ZN	Z	HDZ	AISI	M	RAL					
MSP 306-3	5208123	5208123Z	5208123HDZ	5208123AISI	5208123M	5208123RAL	200	100	43	3.0	0.649
MSP 306	-	520812Z	520812HDZ	520812AISI	520812M	520812RAL	200	100	43	4.0	0.866
MSP 306-6	-	5208126Z	5208126HDZ	5208126AISI	5208126M	5208126RAL	200	100	43	6.0	1.300

MSP 307 ПЛИТА ОДНОКАНАЛЬНАЯ ДЕЛЬТООБРАЗНАЯ



3.0-6.0 мм

Применение:

- организация подвеса кабельной трассы в качестве напольной опоры
- крепление к прямой поверхности

Характеристики:

- изготовление из металла толщиной 3.0 – 6.0 мм

Примечание:

- применяется с профилями: MS 4141

Тип	Артикул						Длина L, мм	Ширина A, мм	Высота H, мм	Толщина S, мм	Вес, кг/шт
	ZN	Z	HDZ	AISI	M	RAL					
MSP 307-3	5208133	5208133Z	5208133HDZ	5208133AISI	5208133M	5208133RAL	218	40	152	3.0	0.953
MSP 307	-	520813Z	520813HDZ	520813AISI	520813M	520813RAL	218	40	152	4.0	1.270
MSP 307-6	-	5208136Z	5208136HDZ	5208136AISI	5208136M	5208136RAL	218	40	152	6.0	1.910

MSP 308 ПЛИТА ДВУХКАНАЛЬНАЯ ДЕЛЬТООБРАЗНАЯ



3.0-6.0 мм

Применение:

- организация подвеса кабельной трассы в качестве напольной опоры;
- крепление к прямой поверхности

Характеристики:

- изготовление из металла толщиной 3.0 – 6.0 мм

Примечание:

- применяется с профилями: MS 2x4141

Тип	Артикул						Длина L, мм	Ширина A, мм	Высота H, мм	Толщина S, мм	Вес, кг/шт
	ZN	Z	HDZ	AISI	M	RAL					
MSP 308-3	5208143	5208143Z	5208143HDZ	5208143AISI	5208143M	5208143RAL	260	40	152	3.0	1.240
MSP 308	-	520814Z	520814HDZ	520814AISI	520814M	520814RAL	260	40	152	4.0	1.650
MSP 308-6	-	5208146Z	5208146HDZ	5208146AISI	5208146M	5208146RAL	260	40	152	6.0	2.480

MSP 309 ПЛИТА ОДНОКАНАЛЬНАЯ



3.0-6.0 мм

Применение:

- организация подвеса кабельной трассы в качестве напольной опоры
- крепление к прямой поверхности

Характеристики:

- изготовление из металла толщиной 3.0 – 6.0 мм

Примечание:

- применяется с профилями: MS 4141

Тип	Артикул						Длина L, мм	Ширина A, мм	Высота H, мм	Толщина S, мм	Вес, кг/шт
	ZN	Z	HDZ	AISI	M	RAL					
MSP 309-3	5208153	5208153Z	5208153HDZ	5208153AISI	5208153M	5208153RAL	100	100	44	3.0	0.310
MSP 309	-	520815Z	520815HDZ	520815AISI	520815M	520815RAL	100	100	44	4.0	0.410
MSP 309-6	-	5208156Z	5208156HDZ	5208156AISI	5208156M	5208156RAL	100	100	44	6.0	0.620

MSP 310 ПЛИТА ДВУХКАНАЛЬНАЯ

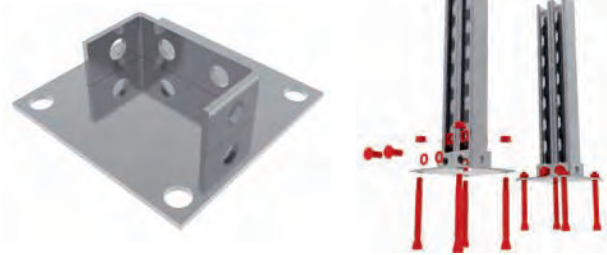

3.0-6.0 мм

Применение:

- организация подвеса кабельной трассы в качестве напольной опоры
- крепление к прямой поверхности

Характеристики:

- изготовление из металла толщиной 3.0 – 6.0 мм

Примечание:

- применяется с профилями: MS 2x4141

Тип	Артикул						Длина L, мм	Ширина А, мм	Высота Н, мм	Толщина S, мм	Вес, кг/шт
	ZN	Z	HDZ	AISI	M	RAL					
MSP 310-3	5208163	5208163Z	5208163HDZ	5208163AISI	5208163M	5208163RAL	125	40	51	3.0	0.450
MSP 310	520816	520816Z	520816HDZ	520816AISI	520816M	520816RAL	125	40	51	4.0	0.600
MSP 310-6	5208166	5208166Z	5208166HDZ	5208166AISI	5208166M	5208166RAL	125	40	51	6.0	0.900

MSP 311 ПЛИТА ОДНОКАНАЛЬНАЯ

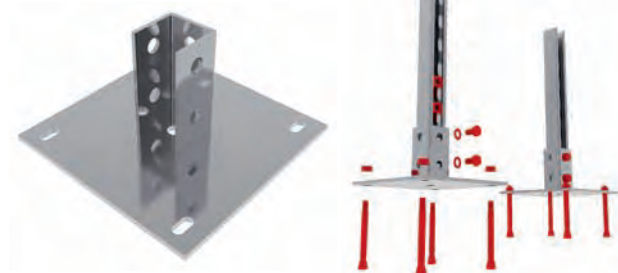

3.0-6.0 мм

Применение:

- организация подвеса кабельной трассы в качестве напольной опоры
- крепление к прямой поверхности

Характеристики:

- изготовление из металла толщиной 3.0 – 6.0 мм

Примечание:

- применяется с профилями: MS 4141

Тип	Артикул						Длина L, мм	Ширина А, мм	Высота Н, мм	Толщина S, мм	Вес, кг/шт
	ZN	Z	HDZ	AISI	M	RAL					
MSP 311-3	5208173	5208173Z	5208173HDZ	5208173AISI	5208173M	5208173RAL	200	200	106	3.0	1.107
MSP 311	-	520817Z	520817HDZ	520817AISI	520817M	520817RAL	200	200	106	4.0	1.476
MSP 311-6	-	5208176Z	5208176HDZ	5208176AISI	5208176M	5208176RAL	200	200	106	6.0	2.215

MSP 312 ПЛИТА ОДНОКАНАЛЬНАЯ

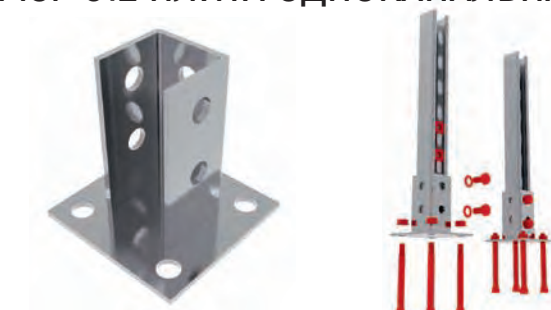

3.0-6.0 мм

Применение:

- организация подвеса кабельной трассы в качестве напольной опоры
- крепление к прямой поверхности

Характеристики:

- изготовление из металла толщиной 3.0 – 6.0 мм

Примечание:

- применяется с профилями: MS 4141

Тип	Артикул						Длина L, мм	Ширина А, мм	Высота Н, мм	Толщина S, мм	Вес, кг/шт
	ZN	Z	HDZ	AISI	M	RAL					
MSP 312-3	5208183	5208183Z	5208183HDZ	5208183AISI	5208183M	5208183RAL	100	100	104	3.0	0.503
MSP 312	-	520818Z	520818HDZ	520818AISI	520818M	520818RAL	100	100	104	4.0	0.670
MSP 312-6	-	5208186Z	5208186HDZ	5208186AISI	5208186M	5208186RAL	100	100	104	6.0	1.005

СОЕДИНИТЕЛЬНЫЕ ОПОРЫ

Опоры соединительные предназначены для монтажа опорных конструкций, выполненных из профиля СТРАТ, устанавливаемых на полах, стенах, потолках, балках и прочих элементах зданий и сооружений. Данные опорные конструкции могут выполнять роль стоек, траверс или других элементов, несущих весовые нагрузки. Фактически опора соединительная выполняет функцию соединительного элемента между монтажной траверсой и несущей стойкой или функцию опорного элемента между траверсой и строительной конструкцией.

MSP 21G ОПора СОЕДИНИТЕЛЬНАЯ ГОРИЗОНТАЛЬНАЯ



3.0-6.0 мм

Применение:

- организация подвеса кабельной трассы к вертикальной поверхности
- крепление к прямой поверхности

Характеристики:

- изготовление из металла толщиной 3.0 – 6.0 мм

Примечание:

- применяется с профилями: MS 4141

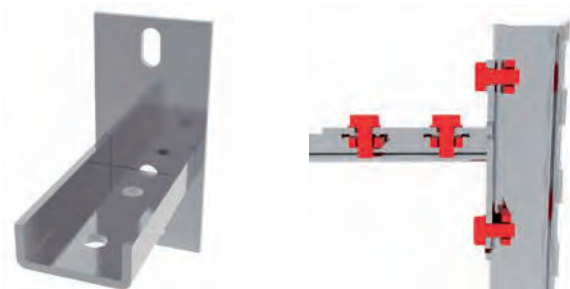

Тип	Артикул						Длина L, мм	Ширина А, мм	Высота Н, мм	Толщина S, мм	Вес, кг/шт
	ZN	Z	HDZ	AISI	M	RAL					
MSP 21G-3	5209103	5209103Z	5209103HDZ	5209103AISI	5209103M	5209103RAL	125	60	100	3.0	0.360
MSP 21G	-	520910Z	520910HDZ	520910AISI	520910M	520910RAL	125	60	100	4.0	0.480
MSP 21G-6	-	5209106Z	5209106HDZ	5209106AISI	5209106M	5209106RAL	125	60	100	6.0	0.720

MSP 21V ОПора СОЕДИНИТЕЛЬНАЯ ВЕРТИКАЛЬНАЯ



3.0-6.0 мм

Применение:

- организация подвеса кабельной трассы к вертикальной поверхности
- крепление к прямой поверхности

Характеристики:

- изготовление из металла толщиной 3.0 – 6.0 мм

Примечание:

- применяется с профилями: MS 4141

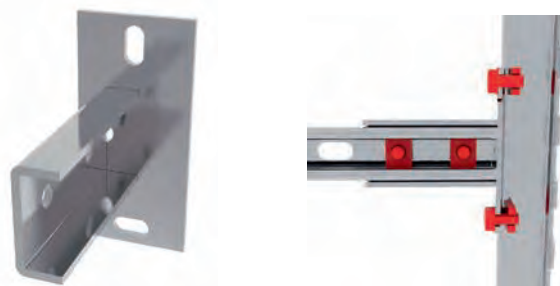

Тип	Артикул						Длина L, мм	Ширина А, мм	Высота Н, мм	Толщина S, мм	Вес, кг/шт
	ZN	Z	HDZ	AISI	M	RAL					
MSP 21V-3	5209113	5209113Z	5209113HDZ	5209113AISI	5209113M	5209113RAL	125	60	100	3.0	0.360
MSP 21V	-	520911Z	520911HDZ	520911AISI	520911M	520911RAL	125	60	100	4.0	0.480
MSP 21V-6	-	5209116Z	5209116HDZ	5209116AISI	5209116M	5209116RAL	125	60	100	6.0	0.720

MSP 41G ОПора СОЕДИНИТЕЛЬНАЯ ГОРИЗОНТАЛЬНАЯ

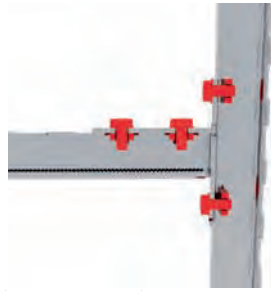

3.0-6.0 мм

Применение:

- организация подвеса кабельной трассы к вертикальной поверхности
- крепление к прямой поверхности

Характеристики:

- изготовление из металла толщиной 3.0 – 6.0 мм

Примечание:

- применяется с профилями: MS 4141

Тип	Артикул						Длина L, мм	Ширина А, мм	Высота Н, мм	Толщина S, мм	Вес, кг/шт
	ZN	Z	HDZ	AISI	M	RAL					
MSP 41G-3	5209123	5209123Z	5209123HDZ	5209123AISI	5209123M	5209123RAL	125	60	100	3.0	0.450
MSP 41G	-	520912Z	520912HDZ	520912AISI	520912M	520912RAL	125	60	100	4.0	0.600
MSP 41G-6	-	5209126Z	5209126HDZ	5209126AISI	5209126M	5209126RAL	125	60	100	6.0	0.900

MSP 41V ОПора СОЕДИНИТЕЛЬНАЯ ГОРИЗОНТАЛЬНАЯ

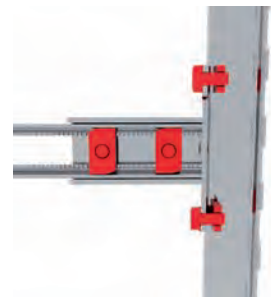

3.0-6.0 мм

Применение:

- организация подвеса кабельной трассы к вертикальной поверхности
- крепление к прямой поверхности

Характеристики:

- изготовление из металла толщиной 3.0 – 6.0 мм

Примечание:

- применяется с профилями: MS 4141

Тип	Артикул						Длина L, мм	Ширина А, мм	Высота Н, мм	Толщина S, мм	Вес, кг/шт
	ZN	Z	HDZ	AISI	M	RAL					
MSP 41V-3	5209133	5209133Z	5209133HDZ	5209133AISI	5209133M	5209133RAL	125	60	100	3.0	0.450
MSP 41V	-	520913Z	520913HDZ	520913AISI	520913M	520913RAL	125	60	100	4.0	0.600
MSP 41V-6	-	5209136Z	5209136HDZ	5209136AISI	5209136M	5209136RAL	125	60	100	6.0	0.900

MSP 82V ОПора СОЕДИНИТЕЛЬНАЯ ГОРИЗОНТАЛЬНАЯ

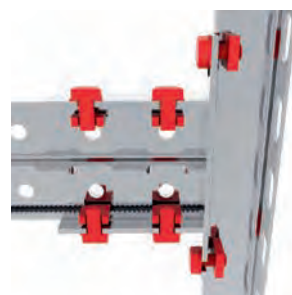

3.0-6.0 мм

Применение:

- организация подвеса кабельной трассы к вертикальной поверхности
- крепление к прямой поверхности

Характеристики:

- изготовление из металла толщиной 3.0 – 6.0 мм

Примечание:

- применяется с профилями: MS 4141

Тип	Артикул						Длина L, мм	Ширина А, мм	Высота Н, мм	Толщина S, мм	Вес, кг/шт
	ZN	Z	HDZ	AISI	M	RAL					
MSP 82V-3	5209143	5209143Z	5209143HDZ	5209143AISI	5209143M	5209143RAL	175	60	100	3.0	0.602
MSP 82V	-	520914Z	520914HDZ	520914AISI	520914M	520914RAL	175	60	100	4.0	0.803
MSP 82V-6	-	5209146Z	5209146HDZ	5209146AISI	5209146M	5209146RAL	175	60	100	6.0	1.205

MSP 101 КВАДРАТНАЯ ШАЙБА С ОДНИМ ОТВЕРСТИЕМ



Применение:

- создание сложных конструкций на основе С-образных профилей

Характеристики:

- изготовление из металла толщиной 3.0 – 6.0 мм

Примечание:

- применяется с профилями: MS 4121, MS 4121P, MS 4141, MS 4141P, MS 2x4121P, MS 2x4141P, MS 4162P

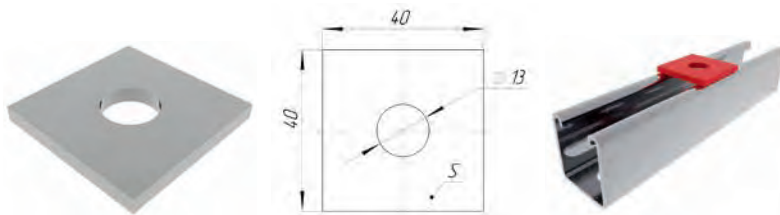

Тип	Артикул						Длина L, мм	Ширина А, мм	Толщина S, мм	Вес, кг/шт
	ZN	Z	HDZ	AISI	M	RAL				
MSP 101-3	5207013	5207013Z	5207013HDZ	5207013AISI	5207013M	5207013RAL	40	40	3.0	0.038
MSP 101	-	520701Z	520701HDZ	520701AISI	520701M	520701RAL	40	40	4.0	0.050
MSP 101-6	-	5207016Z	5207016HDZ	5207016AISI	5207016M	5207016RAL	40	40	6.0	0.075

MSP 102 ПЛАСТИНА С 2 ОТВЕРСТИЯМИ



Применение:

- создание сложных конструкций на основе С-образных профилей

Характеристики:

- изготовление из металла толщиной 3.0 – 6.0 мм

Примечание:

- применяется с профилями: MS 4121, MS 4121P, MS 4141, MS 4141P, MS 2x4121P, MS 2x4141P, MS 4162P

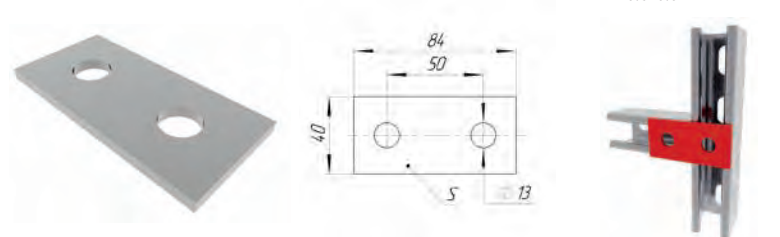

Тип	Артикул						Длина L, мм	Ширина А, мм	Толщина S, мм	Вес, кг/шт
	ZN	Z	HDZ	AISI	M	RAL				
MSP 102-3	5207023	5207023Z	5207023HDZ	5207023AISI	5207023M	5207023RAL	84	40	3.0	0.071
MSP 102	-	520702Z	520702HDZ	520702AISI	520702M	520702RAL	84	40	4.0	0.095
MSP 102-6	-	5207026Z	5207026HDZ	5207026AISI	5207026M	5207026RAL	84	40	6.0	0.142

MSP 103 ПЛАСТИНА 3 ОТВЕРСТИЯ



Применение:

- создание сложных конструкций на основе С-образных профилей

Характеристики:

- изготовление из металла толщиной 3.0 – 6.0 мм

Примечание:

- применяется с профилями: MS 4121, MS 4121P, MS 4141, MS 4141P, MS 2x4121P, MS 2x4141P, MS 4162P

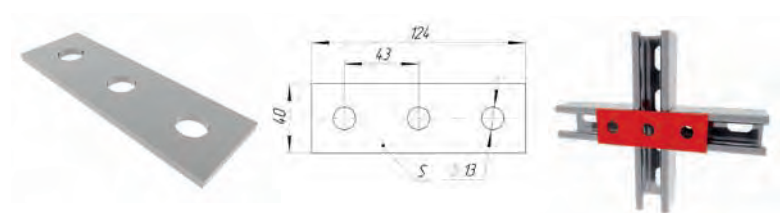

Тип	Артикул						Длина L, мм	Ширина А, мм	Толщина S, мм	Вес, кг/шт
	ZN	Z	HDZ	AISI	M	RAL				
MSP 103-3	5207033	5207033Z	5207033HDZ	5207033AISI	5207033M	5207033RAL	124	40	3.0	0.105
MSP 103	-	520703Z	520703HDZ	520703AISI	520703M	520703RAL	124	40	4.0	0.140
MSP 103-6	-	5207036Z	5207036HDZ	5207036AISI	5207036M	5207036RAL	124	40	6.0	0.210

MSP 104 ПЛАСТИНА 4 ОТВЕРСТИЯ



Применение:

- создание сложных конструкций на основе С-образных профилей

Характеристики:

- изготовление из металла толщиной 3.0 – 6.0 мм

Примечание:

- применяется с профилями: MS 4121, MS 4121P, MS 4141, MS 4141P, MS 2x4121P, MS 2x4141P, MS 4162P

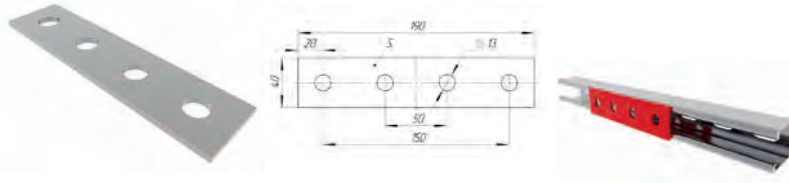

Тип	Артикул						Длина L, мм	Ширина А, мм	Толщина S, мм	Вес, кг/шт
	ZN	Z	HDZ	AISI	M	RAL				
MSP 104-3	5207043	5207043Z	5207043HDZ	5207043AISI	5207043M	5207043RAL	166	40	3.0	0.142
MSP 104	-	520704Z	520704HDZ	520704AISI	520704M	520704RAL	166	40	4.0	0.190
MSP 104-6	-	5207046Z	5207046HDZ	5207046AISI	5207046M	5207046RAL	166	40	6.0	0.285

MSP 105 ПЛАСТИНА 5 ОТВЕРСТИЙ



Применение:

- создание сложных конструкций на основе С-образных профилей

Характеристики:

- изготовление из металла толщиной 3.0 – 6.0 мм

Примечание:

- применяется с профилями: MS 4121, MS 4121P, MS 4141, MS 4141P, MS 2x4121P, MS 2x4141P, MS 4162P

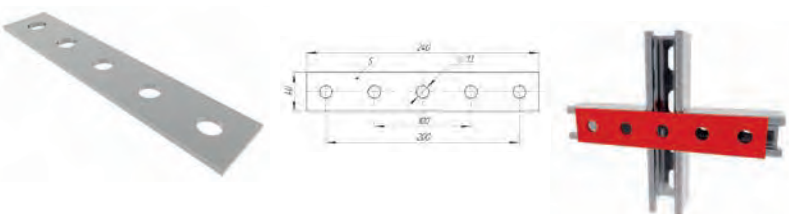

Тип	Артикул						Длина L, мм	Ширина А, мм	Толщина S, мм	Вес, кг/шт
	ZN	Z	HDZ	AISI	M	RAL				
MSP 105-3	5207053	5207053Z	5207053HDZ	5207053AISI	5207053M	5207053RAL	208	40	3.0	0.180
MSP 105	-	520705Z	520705HDZ	520705AISI	520705M	520705RAL	208	40	4.0	0.240
MSP 105-6	-	5207056Z	5207056HDZ	5207056AISI	5207056M	5207056RAL	208	40	6.0	0.360

MSP 106 ПЛАСТИНА L – ОБРАЗНАЯ



Применение:

- создание сложных конструкций на основе С-образных профилей

Характеристики:

- изготовление из металла толщиной 3.0 – 6.0 мм

Примечание:

- применяется с профилями: MS 4121, MS 4121P, MS 4141, MS 4141P, MS 2x4121P, MS 2x4141P, MS 4162P

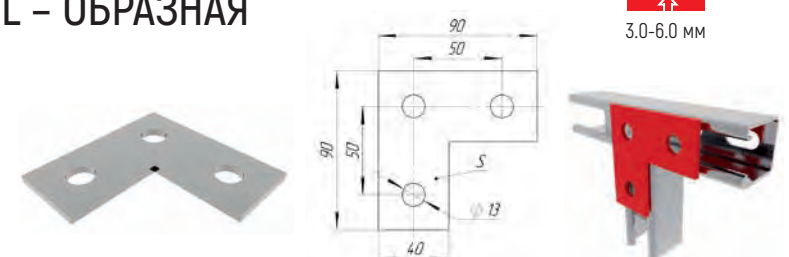

Тип	Артикул						Длина L, мм	Ширина А, мм	Толщина S, мм	Вес, кг/шт
	ZN	Z	HDZ	AISI	M	RAL				
MSP 106-3	5207063	5207063Z	5207063HDZ	5207063AISI	5207063M	5207063RAL	90	40	3.0	0.120
MSP 106	-	520706Z	520706HDZ	520706AISI	520706M	520706RAL	90	40	4.0	0.160
MSP 106-6	-	5207066Z	5207066HDZ	5207066AISI	5207066M	5207066RAL	90	40	6.0	0.240

MSP 107 ПЛАСТИНА Т – ОБРАЗНАЯ

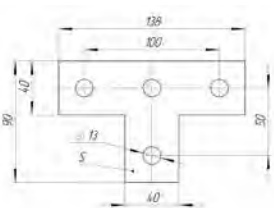

3.0-6.0 мм

Применение:

- создание сложных конструкций на основе С-образных профилей

Характеристики:

- изготовление из металла толщиной 3.0 – 6.0 мм

Примечание:

- применяется с профилями: MS 4121, MS 4121P, MS 4141, MS 4141P, MS 2x4121P, MS 2x4141P, MS 4162P

Тип	Артикул						Длина L, мм	Ширина A, мм	Толщина S, мм	Вес, кг/шт
	ZN	Z	HDZ	AISI	M	RAL				
MSP 107-3	5207073	5207073Z	5207073HDZ	5207073AISI	5207073M	5207073RAL	138	40	3.0	0.165
MSP 107	-	520707Z	520707HDZ	520707AISI	520707M	520707RAL	138	40	4.0	0.220
MSP 107-6	-	5207076Z	5207076HDZ	5207076AISI	5207076M	5207076RAL	138	40	6.0	0.330

MSP 108 ПЛАСТИНА X – ОБРАЗНАЯ

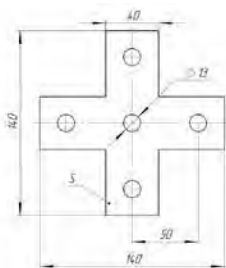

3.0-6.0 мм

Применение:

- создание сложных конструкций на основе С-образных профилей

Характеристики:

- изготовление из металла толщиной 3.0 – 6.0 мм

Примечание:

- применяется с профилями: MS 4121, MS 4121P, MS 4141, MS 4141P, MS 2x4121P, MS 2x4141P, MS 4162P

Тип	Артикул						Длина L, мм	Ширина A, мм	Толщина S, мм	Вес, кг/шт
	ZN	Z	HDZ	AISI	M	RAL				
MSP 108-3	5207083	5207083Z	5207083HDZ	5207083AISI	5207083M	5207083RAL	140	40	3.0	0.226
MSP 108	-	520708Z	520708HDZ	520708AISI	520708M	520708RAL	140	40	4.0	0.301
MSP 108-6	-	5207086Z	5207086HDZ	5207086AISI	5207086M	5207086RAL	140	40	6.0	0.452

MSP 109 ПЛАСТИНА X – ОБРАЗНАЯ УСИЛЕННАЯ

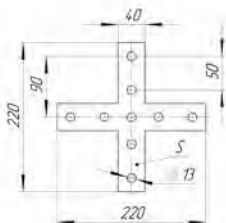

3.0-6.0 мм

Применение:

- создание сложных конструкций на основе С-образных профилей

Характеристики:

- изготовление из металла толщиной 3.0 – 6.0 мм

Примечание:

- применяется с профилями: MS 4121, MS 4121P, MS 4141, MS 4141P, MS 2x4121P, MS 2x4141P, MS 4162P

Тип	Артикул						Длина L, мм	Ширина A, мм	Толщина S, мм	Вес, кг/шт
	ZN	Z	HDZ	AISI	M	RAL				
MSP 109-3	5207093	5207093Z	5207093HDZ	5207093AISI	5207093M	5207093RAL	220	40	3.0	0.343
MSP 109	-	520709Z	520709HDZ	520709AISI	520709M	520709RAL	220	40	4.0	0.458
MSP 109-6	-	5207096Z	5207096HDZ	5207096AISI	5207096M	5207096RAL	220	40	6.0	0.687

MSP 200 ПЛАСТИНА УГЛОВАЯ 90° 2 ОТВЕРСТИЯ



3.0-6.0 мм

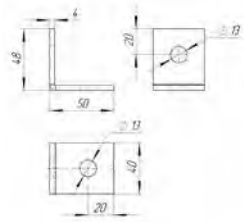

Применение:

- создание сложных конструкций на основе С-образных профилей

Характеристики:

- изготовление из металла толщиной 3.0 – 6.0 мм

Примечание:

- применяется с профилями: MS 4121, MS 4121P, MS 4141, MS 4141P, MS 2x4121P, MS 2x4141P, MS 4162P

Тип	Артикул						Длина L, мм	Ширина А, мм	Высота Н, мм	Толщина S, мм	Вес, кг/шт
	ZN	Z	HDZ	AISI	M	RAL					
MSP 200-3	5207103	5207103Z	5207103HDZ	5207103AISI	5207103M	5207103RAL	50	40	48	3.0	0.120
MSP 200	-	520710Z	520710HDZ	520710AISI	520710M	520710RAL	50	40	48	4.0	0.160
MSP 200-6	-	5207106Z	5207106HDZ	5207106AISI	5207106M	5207106RAL	50	40	48	6.0	0.240

MSP 201 ПЛАСТИНА УГЛОВАЯ 90° 2 ОТВЕРСТИЯ



3.0-6.0 мм

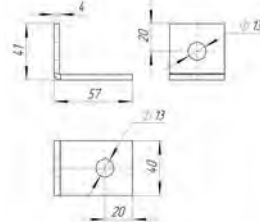

Применение:

- создание сложных конструкций на основе С-образных профилей

Характеристики:

- изготовление из металла толщиной 3.0 – 6.0 мм

Примечание:

- применяется с профилями: MS 4121, MS 4121P, MS 4141, MS 4141P, MS 2x4121P, MS 2x4141P, MS 4162P

Тип	Артикул						Длина L, мм	Ширина А, мм	Высота Н, мм	Толщина S, мм	Вес, кг/шт
	ZN	Z	HDZ	AISI	M	RAL					
MSP 201-3	5207113	5207113Z	5207113HDZ	5207113AISI	5207113M	5207113RAL	57	40	48	3.0	0.112
MSP 201	-	520711Z	520711HDZ	520711AISI	520711M	520711RAL	57	40	48	4.0	0.150
MSP 201-6	-	5207116Z	5207116HDZ	5207116AISI	5207116M	5207116RAL	57	40	48	6.0	0.225

MSP 202 ПЛАСТИНА УГЛОВАЯ 90° 3 ОТВЕРСТИЯ



3.0-6.0 мм

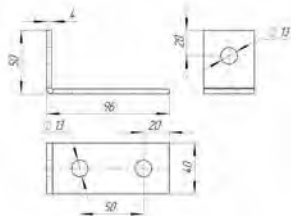

Применение:

- создание сложных конструкций на основе С-образных профилей

Характеристики:

- изготовление из металла толщиной 3.0 – 6.0 мм

Примечание:

- применяется с профилями: MS 4121, MS 4121P, MS 4141, MS 4141P, MS 2x4121P, MS 2x4141P, MS 4162P

Тип	Артикул						Длина L, мм	Ширина А, мм	Высота Н, мм	Толщина S, мм	Вес, кг/шт
	ZN	Z	HDZ	AISI	M	RAL					
MSP 202-3	5207123	5207123Z	5207123HDZ	5207123AISI	5207123M	5207123RAL	96	40	50	3.0	0.172
MSP 202	-	520712Z	520712HDZ	520712AISI	520712M	520712RAL	96	40	50	4.0	0.230
MSP 202-6	-	5207126Z	5207126HDZ	5207126AISI	5207126M	5207126RAL	96	40	50	6.0	0.345

MSP 203 ПЛАСТИНА УГЛОВАЯ 90° 3 ОТВЕРСТИЯ

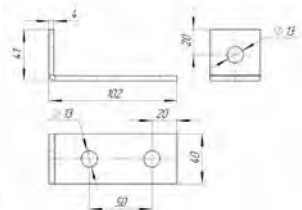

3.0-6.0 мм



Применение:

- создание сложных конструкций на основе С-образных профилей

Характеристики:

- изготовление из металла толщиной 3.0-6.0 мм

Примечание:

- применяется с профилями: MS 4121, MS 4121P, MS 4141, MS 4141P, MS 2x4121P, MS 2x4141P, MS 4162P

Тип	Артикул						Длина L, мм	Ширина А, мм	Высота Н, мм	Толщина S, мм	Вес, кг/шт
	ZN	Z	HDZ	AISI	M	RAL					
MSP 203-3	5207133	5207133Z	5207133HDZ	5207133AISI	5207133M	5207133RAL	102	40	41	3.0	0.168
MSP 203	-	520713Z	520713HDZ	520713AISI	520713M	520713RAL	102	40	41	4.0	0.224
MSP 203-6	-	5207136Z	5207136HDZ	5207136AISI	5207136M	5207136RAL	102	40	41	6.0	0.336

MSP 204 ПЛАСТИНА УГЛОВАЯ 90° 3 ОТВЕРСТИЯ

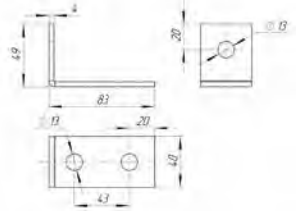

3.0-6.0 мм



Применение:

- создание сложных конструкций на основе С-образных профилей

Характеристики:

- изготовление из металла толщиной 3.0-6.0 мм

Примечание:

- применяется с профилями: MS 4121, MS 4121P, MS 4141, MS 4141P, MS 2x4121P, MS 2x4141P, MS 4162P

Тип	Артикул						Длина L, мм	Ширина А, мм	Высота Н, мм	Толщина S, мм	Вес, кг/шт
	ZN	Z	HDZ	AISI	M	RAL					
MSP 204-3	5207143	5207143Z	5207143HDZ	5207143AISI	5207143M	5207143RAL	83	40	49	3.0	0.161
MSP 204	-	520714Z	520714HDZ	520714AISI	520714M	520714RAL	83	40	49	4.0	0.215
MSP 204-6	-	5207146Z	5207146HDZ	5207146AISI	5207146M	5207146RAL	83	40	49	6.0	0.322

MSP 205 ПЛАСТИНА УГЛОВАЯ 90° 4 ОТВЕРСТИЯ

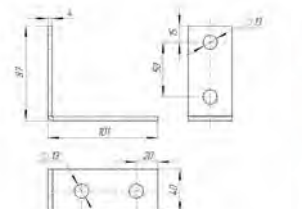

3.0-6.0 мм



Применение:

- создание сложных конструкций на основе С-образных профилей

Характеристики:

- изготовление из металла толщиной 3.0-6.0 мм

Примечание:

- применяется с профилями: MS 4121, MS 4121P, MS 4141, MS 4141P, MS 2x4121P, MS 2x4141P, MS 4162P

Тип	Артикул						Длина L, мм	Ширина А, мм	Высота Н, мм	Толщина S, мм	Вес, кг/шт
	ZN	Z	HDZ	AISI	M	RAL					
MSP 205-3	5207153	5207153Z	5207153HDZ	5207153AISI	5207153M	5207153RAL	101	40	87	3.0	0.157
MSP 205	-	520715Z	520715HDZ	520715AISI	520715M	520715RAL	101	40	87	4.0	0.210
MSP 205-6	-	5207156Z	5207156HDZ	5207156AISI	5207156M	5207156RAL	101	40	87	6.0	0.315

MSP 206 ПЛАСТИНА УГЛОВАЯ 90° 4 ОТВЕРСТИЯ



3.0-6.0 мм

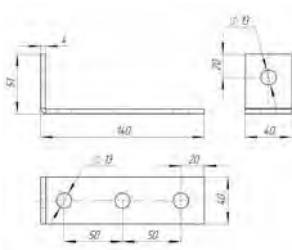

Применение:

- создание сложных конструкций на основе С-образных профилей

Характеристики:

- изготовление из металла толщиной 3.0-6.0 мм

Примечание:

- применяется с профилями: MS 4121, MS 4121P, MS 4141, MS 4141P, MS 2x4121P, MS 2x4141P, MS 4162P

Тип	Артикул						Длина L, мм	Ширина А, мм	Высота Н, мм	Толщина S, мм	Вес, кг/шт
	ZN	Z	HDZ	AISI	M	RAL					
MSP 206-3	520716	520716Z	520716HDZ	520716AISI	520716M	520716RAL	125	40	51	4.0	0.195
MSP 206	-	5207163Z	5207163HDZ	5207163AISI	5207163M	5207163RAL	125	40	51	3.0	0.146
MSP 206-6	-	5207166Z	5207166HDZ	5207166AISI	5207166M	5207166RAL	125	40	51	6.0	0.292

MSP 207 УГОЛОК 90° С ОТВЕРСТИЕМ ВЛЕВО



3.0-6.0 мм

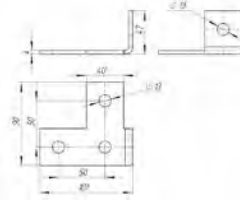

Применение:

- создание сложных конструкций на основе С-образных профилей

Характеристики:

- изготовление из металла толщиной 3.0-6.0 мм

Примечание:

- применяется с профилями: MS 4121, MS 4121P, MS 4141, MS 4141P, MS 2x4121P, MS 2x4141P, MS 4162P

Тип	Артикул						Длина L, мм	Ширина А, мм	Высота Н, мм	Толщина S, мм	Вес, кг/шт
	ZN	Z	HDZ	AISI	M	RAL					
MSP 207-3	5207173	5207173Z	5207173HDZ	5207173AISI	5207173M	5207173RAL	101	90	47	3.0	0.165
MSP 207	-	520717Z	520717HDZ	520717AISI	520717M	520717RAL	101	90	47	4.0	0.220
MSP 207-6	-	5207176Z	5207176HDZ	5207176AISI	5207176M	5207176RAL	101	90	47	6.0	0.330

MSP 208 УГОЛОК 90° С ОТВЕРСТИЕМ ВПРАВО



3.0-6.0 мм



Применение:

- создание сложных конструкций на основе С-образных профилей

Характеристики:

- изготовление из металла толщиной 3.0-6.0 мм

Примечание:

- применяется с профилями: MS 4121, MS 4121P, MS 4141, MS 4141P, MS 2x4121P, MS 2x4141P, MS 4162P

Тип	Артикул						Длина L, мм	Ширина А, мм	Высота Н, мм	Толщина S, мм	Вес, кг/шт
	ZN	Z	HDZ	AISI	M	RAL					
MSP 208-3	5207183	5207183Z	5207183HDZ	5207183AISI	5207183M	5207183RAL	101	90	47	3.0	0.165
MSP 208	-	520718Z	520718HDZ	520718AISI	520718M	520718RAL	101	90	47	4.0	0.220
MSP 208-6	-	5207186Z	5207186HDZ	5207186AISI	5207186M	5207186RAL	101	90	47	6.0	0.330

MSP 209 T – ОБРАЗНЫЙ УГОЛОК 90°



3,0-6,0 мм

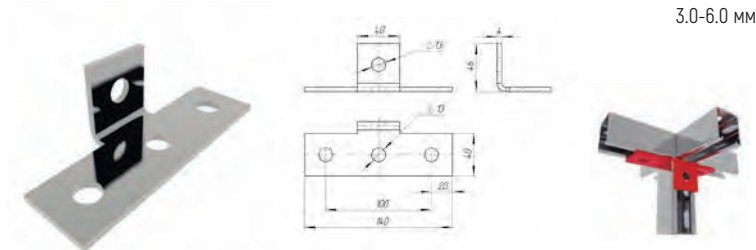

Применение:

- создание сложных конструкций на основе С-образных профилей

Характеристики:

- изготовление из металла толщиной 3,0-6,0 мм

Примечание:

- применяется с профилями: MS 4121, MS 4121P, MS 4141, MS 4141P, MS 2x4121P, MS 2x4141P, MS 4162P

Тип	Артикул						Длина L, мм	Ширина A, мм	Высота H, мм	Толщина S, мм	Вес, кг/шт
	ZN	Z	HDZ	AISI	M	RAL					
MSP 209-3	5207193	5207193Z	5207193HDZ	5207193AISI	5207193M	5207193RAL	140	51	47	3,0	0,165
MSP 209	-	520719Z	520719HDZ	520719AISI	520719M	520719RAL	140	51	47	4,0	0,220
MSP 209-6	-	5207196Z	5207196HDZ	5207196AISI	5207196M	5207196RAL	140	51	47	6,0	0,330

MSP 214 МАЛЫЙ УГОЛОК 45°



3,0-6,0 мм

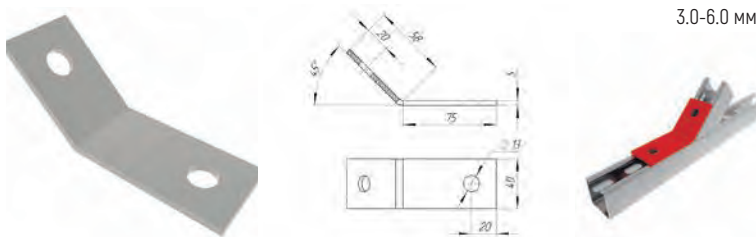

Применение:

- создание сложных конструкций на основе С-образных профилей

Характеристики:

- изготовление из металла толщиной 3,0-6,0 мм

Примечание:

- применяется с профилями: MS 4121, MS 4121P, MS 4141, MS 4141P, MS 2x4121P, MS 2x4141P, MS 4162P

Тип	Артикул						Длина L, мм	Ширина A, мм	Высота H, мм	Толщина S, мм	Вес, кг/шт
	ZN	Z	HDZ	AISI	M	RAL					
MSP 214-3	5207243	5207243Z	5207243HDZ	5207243AISI	5207243M	5207243RAL	40	40	3,0	0,120	
MSP 214	-	520724Z	520724HDZ	520724AISI	520724M	520724RAL	40	40	4,0	0,161	
MSP 214-6	-	5207246Z	5207246HDZ	5207246AISI	5207246M	5207246RAL	40	40	6,0	0,242	

MSP 215 БОЛЬШОЙ УГОЛОК 45°



3,0-6,0 мм

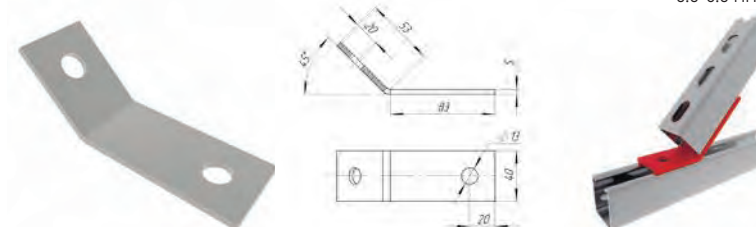

Применение:

- создание сложных конструкций на основе С-образных профилей

Характеристики:

- изготовление из металла толщиной 3,0-6,0 мм

Примечание:

- применяется с профилями: MS 4121, MS 4121P, MS 4141, MS 4141P, MS 2x4121P, MS 2x4141P, MS 4162P

Тип	Артикул						Длина L, мм	Ширина A, мм	Высота H, мм	Толщина S, мм	Вес, кг/шт
	ZN	Z	HDZ	AISI	M	RAL					
MSP 215-3	5207253	5207253Z	5207253HDZ	5207253AISI	5207253M	5207253RAL	40	40	3,0	0,123	
MSP 215	-	520725Z	520725HDZ	520725AISI	520725M	520725RAL	40	40	4,0	0,165	
MSP 215-6	-	5207256Z	5207256HDZ	5207256AISI	5207256M	5207256RAL	40	40	6,0	0,247	

MSP 216 УГОЛОК С ОСТРЫМ УГЛОМ 45° MSP 216

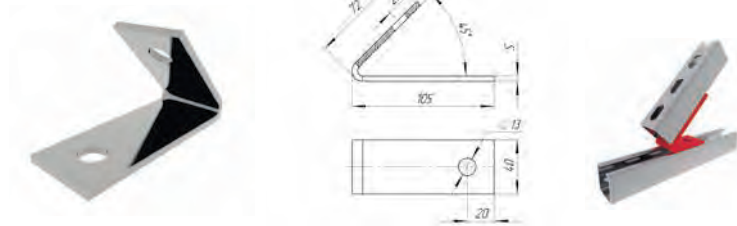

3.0-6.0 мм

Применение:

- создание сложных конструкций на основе С-образных профилей

Характеристики:

- изготовление из металла толщиной 3.0-6.0 мм

Примечание:

- применяется с профилями: MS 4121, MS 4121P, MS 4141, MS 4141P, MS 2x4121P, MS 2x4141P, MS 4162P

Тип	Артикул						Длина L, мм	Ширина А, мм	Высота Н, мм	Толщина S, мм	Вес, кг/шт
	ZN	Z	HDZ	AISI	M	RAL					
MSP 216-3	5207263	5207263Z	5207263HDZ	5207263AISI	5207263M	5207263RAL		40		3.0	0.158
MSP 216	-	520726Z	520726HDZ	520726AISI	520726M	520726RAL		40		4.0	0.211
MSP 216-6	-	5207266Z	5207266HDZ	5207266AISI	5207266M	5207266RAL		40		6.0	0.316

MSP 217 Т – ОБРАЗНЫЙ УГОЛОК С ТУПЫМ УГЛОМ 45°

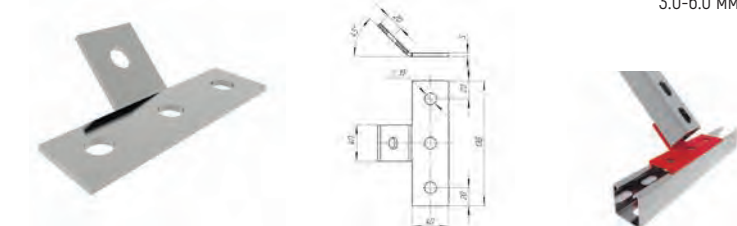

3.0-6.0 мм

Применение:

- создание сложных конструкций на основе С-образных профилей

Характеристики:

- изготовление из металла толщиной 3.0-6.0 мм

Примечание:

- применяется с профилями: MS 4121, MS 4121P, MS 4141, MS 4141P, MS 2x4121P, MS 2x4141P, MS 4162P

Тип	Артикул						Длина L, мм	Ширина А, мм	Высота Н, мм	Толщина S, мм	Вес, кг/шт
	ZN	Z	HDZ	AISI	M	RAL					
MSP 217-3	5207273	5207273Z	5207273HDZ	5207273AISI	5207273M	5207273RAL	138	40		3.0	0.163
MSP 217	-	520727Z	520727HDZ	520727AISI	520727M	520727RAL	138	40		4.0	0.217
MSP 217-6	-	5207276Z	5207276HDZ	5207276AISI	5207276M	5207276RAL	138	40		6.0	0.325

MSP 218 ПЛАСТИНА УГЛОВАЯ 3D



3.0-6.0 мм

Применение:

- создание сложных конструкций на основе С-образных профилей

Характеристики:

- изготовление из металла толщиной 3.0-6.0 мм

Примечание:

- применяется с профилями: MS 4121, MS 4121P, MS 4141, MS 4141P, MS 2x4121P, MS 2x4141P, MS 4162P

Тип	Артикул						Длина L, мм	Ширина А, мм	Высота Н, мм	Толщина S, мм	Вес, кг/шт
	ZN	Z	HDZ	AISI	M	RAL					
MSP 218-3	5207283	5207283Z	5207283HDZ	5207283AISI	5207283M	5207283RAL	136	42	94	3.0	0.329
MSP 218	-	520728Z	520728HDZ	520728AISI	520728M	520728RAL	136	42	94	4.0	0.439
MSP 218-6	-	5207286Z	5207286HDZ	5207286AISI	5207286M	5207286RAL	136	42	94	6.0	0.658

MSP 222 ПЛАСТИНА Z - ОБРАЗНАЯ 3 ОТВЕРСТИЯ



3.0-6.0 мм

Применение:

- создание сложных конструкций на основе С-образных профилей

Характеристики:

- изготовление из металла толщиной 3.0-6.0 мм

Примечание:

- применяется с профилями: MS 4121, MS 4121P, MS 4141, MS 4141P, MS 2x4121P, MS 2x4141P, MS 4162P

Тип	Артикул						Длина L, мм	Ширина А, мм	Высота Н, мм	Толщина S, мм	Вес, кг/шт
	ZN	Z	HDZ	AISI	M	RAL					
MSP 222-3	5207413	5207413Z	5207413HDZ	5207413AISI	5207413M	5207413RAL	88	40	47	3.0	0.109
MSP 222	-	520741Z	520741HDZ	520741AISI	520741M	520741RAL	88	40	47	4.0	0.145
MSP 222-6	-	5207416Z	5207416HDZ	5207416AISI	5207416M	5207416RAL	88	40	47	6.0	0.218

MSP 223 ПЛАСТИНА Z - ОБРАЗНАЯ 4 ОТВЕРСТИЯ



3.0-6.0 мм

Применение:

- создание сложных конструкций на основе С-образных профилей

Характеристики:

- изготовление из металла толщиной 3.0-6.0 мм

Примечание:

- применяется с профилями: MS 4121, MS 4121P, MS 4141, MS 4141P, MS 2x4121P, MS 2x4141P, MS 4162P

Тип	Артикул						Длина L, мм	Ширина А, мм	Высота Н, мм	Толщина S, мм	Вес, кг/шт
	ZN	Z	HDZ	AISI	M	RAL					
MSP 223-3	5207423	5207423Z	5207423HDZ	5207423AISI	5207423M	5207423RAL	88	40	87	3.0	0.146
MSP 223	-	520742Z	520742HDZ	520742AISI	520742M	520742RAL	88	40	87	4.0	0.195
MSP 223-6	-	5207426Z	5207426HDZ	5207426AISI	5207426M	5207426RAL	88	40	87	6.0	0.292

MSP 224 БАЛОЧНЫЙ ЗАЖИМ С РЕЗЬБОЙ



3.0-8.0 мм

Применение:

- создание сложных конструкций на основе С-образных профилей

Характеристики:

- изготовление из металла толщиной 3.0-6.0 мм

Примечание:

- применяется с профилями: MS 4121, MS 4121P, MS 4141, MS 4141P, MS 2x4121P, MS 2x4141P, MS 4162P

Тип	Артикул						Длина L, мм	Ширина А, мм	Высота Н, мм	Толщина S, мм	Вес, кг/шт
	ZN	Z	HDZ	AISI	M	RAL					
MSP 224-3	5207433	5207433Z	5207433HDZ	5207433AISI	5207433M	5207433RAL	51	50	90	3.0	0.143
MSP 224-4	-	5207434Z	5207434HDZ	5207434AISI	5207434M	5207434RAL	51	50	90	4.0	0.191
MSP 224-6	-	5207436Z	5207436HDZ	5207436AISI	5207436M	5207436RAL	51	50	90	6.0	0.286
MSP 224	-	5207438Z	5207438HDZ	5207438AISI	5207438M	5207438RAL	51	50	90	8.0	0.382

MSP 225 БАЛОЧНЫЙ ЗАЖИМ С РЕЗЬБОЙ

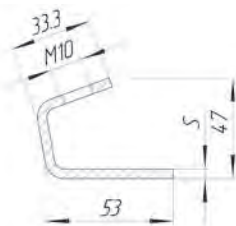

3.0-6.0 мм

Применение:

- создание сложных конструкций на основе С-образных профилей

Характеристики:

- изготовление из металла толщиной 3.0-6.0 мм

Примечание:

- применяется с профилями: MS 4121, MS 4121P, MS 4141, MS 4141P, MS 2x4121P, MS 2x4141P, MS 4162P

Тип	Артикул						Длина L, мм	Ширина А, мм	Высота Н, мм	Толщина S, мм	Вес, кг/шт
	ZN	Z	HDZ	AISI	M	RAL					
MSP 225-3	5207443	5207443Z	5207443HDZ	5207443AISI	5207443M	5207443RAL	53	30	47.3	3.0	0.080
MSP 225	-	520744Z	520744HDZ	520744AISI	520744M	520744RAL	53	30	47.3	4.0	0.107
MSP 225-5	-	5207445Z	5207445HDZ	5207445AISI	5207445M	5207445RAL	53	30	47.3	5.0	0.134
MSP 225-6	-	5207446Z	5207446HDZ	5207446AISI	5207446M	5207446RAL	53	30	47.3	6.0	0.160

MSP 226 БАЛОЧНЫЙ ЗАЖИМ С РЕЗЬБОЙ

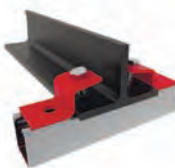
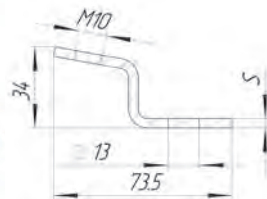

3.0-6.0 мм

Применение:

- создание сложных конструкций на основе С-образных профилей

Характеристики:

- изготовление из металла толщиной 3.0-6.0 мм

Примечание:

- применяется с профилями: MS 4121, MS 4121P, MS 4141, MS 4141P, MS 2x4121P, MS 2x4141P, MS 4162P

Тип	Артикул						Длина L, мм	Ширина А, мм	Высота Н, мм	Толщина S, мм	Вес, кг/шт
	ZN	Z	HDZ	AISI	M	RAL					
MSP 226-3	5207453	5207453Z	5207453HDZ	5207453AISI	5207453M	5207453RAL	73.5	40	34	3.0	0.082
MSP 226	-	520745Z	520745HDZ	520745AISI	520745M	520745RAL	73.5	40	34	4.0	0.109
MSP 226-6	-	5207456Z	5207456HDZ	5207456AISI	5207456M	5207456RAL	73.5	40	34	6.0	0.163

MSP 227 ПРЯМОУГОЛЬНАЯ СКОБА ДЛЯ ПРОФИЛЯ MS 4121

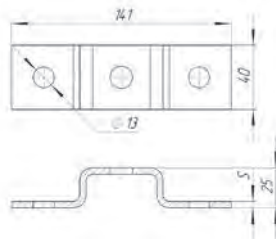

3.0-6.0 мм

Применение:

- создание сложных конструкций на основе С-образных профилей

Характеристики:

- изготовление из металла толщиной 3.0-6.0 мм

Примечание:

- применяется с профилями: MS 4121, MS 4121P, MS 4141, MS 4141P, MS 2x4121P, MS 2x4141P, MS 4162P

Тип	Артикул						Длина L, мм	Ширина А, мм	Высота Н, мм	Толщина S, мм	Вес, кг/шт
	ZN	Z	HDZ	AISI	M	RAL					
MSP 227-3	5207463	5207463Z	5207463HDZ	5207463AISI	5207463M	5207463RAL	141	40	25	3.0	0.147
MSP 227	-	520746Z	520746HDZ	520746AISI	520746M	520746RAL	141	40	25	4.0	0.197
MSP 227-6	-	5207466Z	5207466HDZ	5207466AISI	5207466M	5207466RAL	141	40	25	6.0	0.295

MSP 228 ПРЯМОУГОЛЬНАЯ СКОБА ДЛЯ ПРОФИЛЯ MS 4141



3.0-6.0 мм

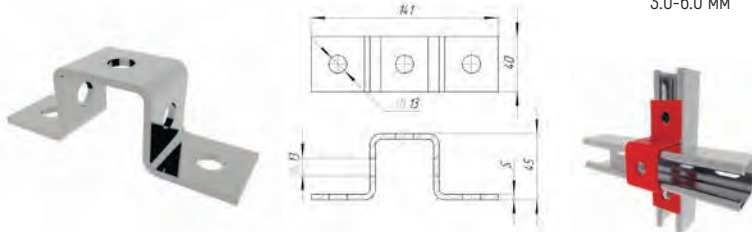

Применение:

- создание сложных конструкций на основе С-образных профилей

Характеристики:

- изготовление из металла толщиной 3.0-6.0 мм

Примечание:

- применяется с профилями: MS 4121, MS 4121P, MS 4141, MS 4141P, MS 2x4121P, MS 2x4141P, MS 4162P

Тип	Артикул						Длина L, мм	Ширина A, мм	Высота H, мм	Толщина S, мм	Вес, кг/шт
	ZN	Z	HDZ	AISI	M	RAL					
MSP 228-3	5207473	5207473Z	5207473HDZ	5207473AISI	5207473M	5207473RAL	141	90	45	3.0	0.182
MSP 228	-	520747Z	520747HDZ	520747AISI	520747M	520747RAL	141	90	45	4.0	0.243
MSP 228-6	-	5207476Z	5207476HDZ	5207476AISI	5207476M	5207476RAL	141	90	45	6.0	0.364

MSP 229 ПРЯМОУГОЛЬНАЯ СКОБА ДЛЯ СДВОЕННОГО ПРОФИЛЯ 2XMS 4141 ПО ВЫСОТЕ



3.0-6.0 мм

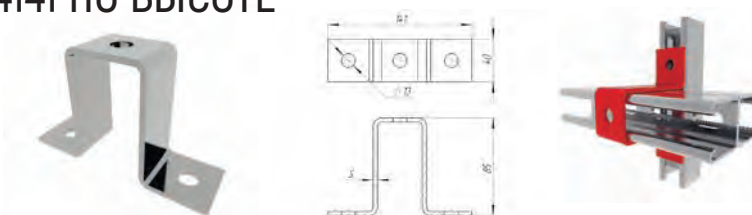

Применение:

- создание сложных конструкций на основе С-образных профилей

Характеристики:

- изготовление из металла толщиной 3.0-6.0 мм

Примечание:

- применяется с профилями: MS 4121, MS 4121P, MS 4141, MS 4141P, MS 2x4121P, MS 2x4141P, MS 4162P

Тип	Артикул						Длина L, мм	Ширина A, мм	Высота H, мм	Толщина S, мм	Вес, кг/шт
	ZN	Z	HDZ	AISI	M	RAL					
MSP 229-3	5207483	5207483Z	5207483HDZ	5207483AISI	5207483M	5207483RAL	141	40	85	3.0	0.271
MSP 229	-	520748Z	520748HDZ	520748AISI	520748M	520748RAL	141	40	85	4.0	0.362
MSP 229-6	-	5207486Z	5207486HDZ	5207486AISI	5207486M	5207486RAL	141	40	85	6.0	0.543

MSP 230 ПРЯМОУГОЛЬНАЯ СКОБА ДЛЯ СДВОЕННОГО ПРОФИЛЯ 2XMS4141TE



3.0-6.0 мм

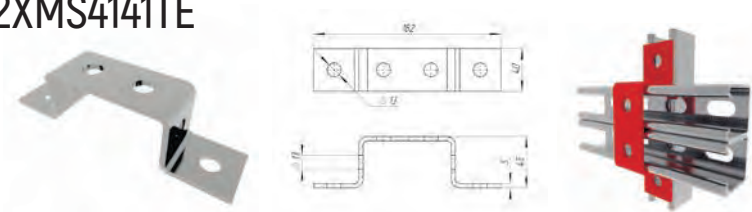

Применение:

- создание сложных конструкций на основе С-образных профилей

Характеристики:

- изготовление из металла толщиной 3.0-6.0 мм

Примечание:

- применяется с профилями: MS 4121, MS 4121P, MS 4141, MS 4141P, MS 2x4121P, MS 2x4141P, MS 4162P

Тип	Артикул						Длина L, мм	Ширина A, мм	Высота H, мм	Толщина S, мм	Вес, кг/шт
	ZN	Z	HDZ	AISI	M	RAL					
MSP 230-3	5207493	5207493Z	5207493HDZ	5207493AISI	5207493M	5207493RAL	182	40	45	3.0	0.216
MSP 230	-	520749Z	520749HDZ	520749AISI	520749M	520749RAL	182	40	45	4.0	0.289
MSP 230-6	-	5207496Z	5207496HDZ	5207496AISI	5207496M	5207496RAL	182	40	45	6.0	0.433

MSP 231 КАНАЛЬНЫЙ ВНЕШНИЙ СОЕДИНИТЕЛЬ ДЛЯ ПРОФИЛЯ MS 4141



Применение:
 • создание сложных конструкций на основе С-образных профилей

Характеристики:
 • изготовление из металла толщиной 3.0-6.0 мм

Примечание:
 • применяется с профилями: MS 4121, MS 4121P, MS 4141, MS 4141P, MS 2x4121P, MS 2x4141P, MS 4162P

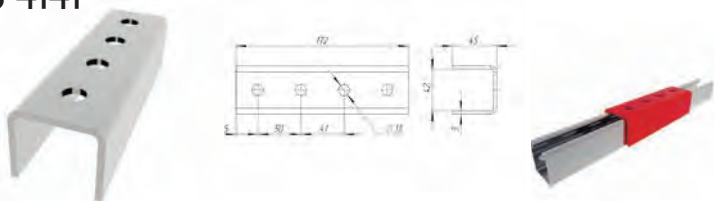

Тип	Артикул						Длина L, мм	Ширина А, мм	Высота Н, мм	Толщина S, мм	Вес, кг/шт
	ZN	Z	HDZ	AISI	M	RAL					
MSP 231-3	5207503	5207503Z	5207503HDZ	5207503AISI	5207503M	5207503RAL	172	53	45	3.0	0.532
MSP 231	-	520750Z	520750HDZ	520750AISI	520750M	520750RAL	172	53	45	4.0	0.710
MSP 231-6	-	5207506Z	5207506HDZ	5207506AISI	5207506M	5207506RAL	172	53	45	6.0	1.065

MSP 232 КАНАЛЬНЫЙ ВНЕШНИЙ СОЕДИНИТЕЛЬ ДЛЯ ПРОФИЛЯ MS 4121



Применение:
 • создание сложных конструкций на основе С-образных профилей

Характеристики:
 • изготовление из металла толщиной 3.0-6.0 мм

Примечание:
 • применяется с профилями: MS 4121, MS 4121P, MS 4141, MS 4141P, MS 2x4121P, MS 2x4141P, MS 4162P

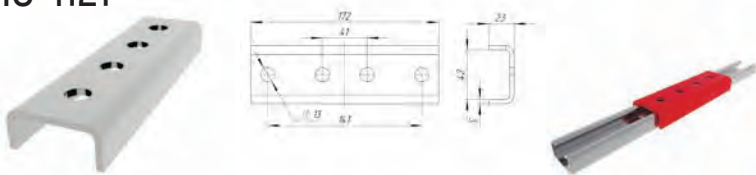

Тип	Артикул						Длина L, мм	Ширина А, мм	Высота Н, мм	Толщина S, мм	Вес, кг/шт
	ZN	Z	HDZ	AISI	M	RAL					
MSP 232-3	5207513	5207513Z	5207513HDZ	5207513AISI	5207513M	5207513RAL	172	45	23	3.0	0.337
MSP 232	-	520751Z	520751HDZ	520751AISI	520751M	520751RAL	172	45	23	4.0	0.450
MSP 232-6	-	5207516Z	5207516HDZ	5207516AISI	5207516M	5207516RAL	172	45	23	6.0	0.675

MSP 233 КАНАЛЬНЫЙ ВНУТРЕННИЙ СОЕДИНИТЕЛЬ ДЛЯ ПРОФИЛЯ MS 4141



Применение:
 • создание сложных конструкций на основе С-образных профилей

Характеристики:
 • изготовление из металла толщиной 3.0-6.0 мм

Примечание:
 • применяется с профилями: MS 4141, MS 4141P, MS 2x4141P, MS 4162P

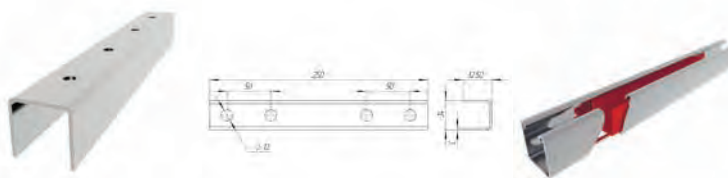

Тип	Артикул						Длина L, мм	Ширина А, мм	Высота Н, мм	Толщина S, мм	Вес, кг/шт
	ZN	Z	HDZ	AISI	M	RAL					
MSP 233-3	520752	5207523Z	5207523HDZ	5207523AISI	5207523M	5207523RAL	250	34	32.5	3.0	0.350
MSP 233	-	520752Z	520752HDZ	520752AISI	520752M	520752RAL	250	34	32.5	4.0	0.470
MSP 233-6	-	5207526Z	5207526HDZ	5207526AISI	5207526M	5207526RAL	250	34	32.5	6.0	0.700

MSP 234 КАНАЛЬНЫЙ ВНУТРЕННИЙ СОЕДИНИТЕЛЬ ДЛЯ ПРОФИЛЯ MS 4121



3.0-6.0 мм

Применение:

- создание сложных конструкций на основе С-образных профилей

Характеристики:

- изготовление из металла толщиной 3.0-6.0 мм





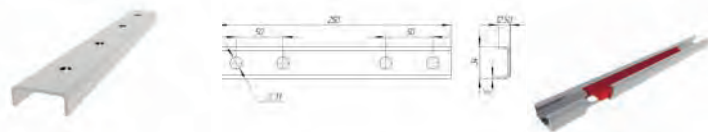

Примечание:







- применяется с профилями: MS 4121, MS 4121P, MS 2x4121P























Тип	Артикул						Длина L, мм	Ширина А, мм	Высота Н, мм	Толщина S, мм	Вес, кг/шт
	ZN	Z	HDZ	AISI	M	RAL					
MSP 234	520753	5207533Z	5207533HDZ	5207533AISI	5207533M	5207533RAL	250	34	12.5	3.0	0.190
MSP 234	-	520753Z	520753HDZ	520753AISI	520753M	520753RAL	250	34	12.5	4.0	0.253
MSP 234	-	5207536Z	5207536HDZ	5207536AISI	5207536M	5207536RAL	250	34	12.5	6.0	0.380













Тип и количество метизов	Варианты монтажных соединений					
	Гайка канальная	Болт полнорезной оцинкованный M10x25	Болт полнорезной оцинкованный	Шайба усиленная оцинкованная M10	Шайба пружинная оцинкованная	Гайка оцинкованная M10
<p>MSP 101 Квадратная Шайба</p> 	1	1		1	1	
<p>MSP 102 Пластина 2 отверстия</p> 	2	2		2	2	
<p>MSP 103 Пластина 3 отверстия</p> 	3	3		3	3	
<p>MSP 104 Пластина 4 отверстия</p> 	4	4		4	4	
<p>MSP 105 Пластина 5 отверстий</p> 	5	5		5	5	
<p>MSP 106 Пластина L-образная</p> 	3	3		3	3	
<p>MSP 107 Пластина T-образная</p> 	4	4		4	4	

Тип и количество метизов	Варианты монтажных соединений					
	Гайка канальная	Болт полнорезной оцинкованный М10х25	Болт полнорезной оцинкованный	Шайба усиленная оцинкованная М10	Шайба пружинная оцинкованная	Гайка оцинкованная М10
MSP 108 Пластина Х – образная 	4	4		4	4	
MSP 109 Пластина Х – образная усиленная 	8	8		8	8	
MSP 200 Пластина Угловая 90° 2 отверстия 	2	2		2	3	
MSP 201 Пластина Угловая 90° 2 отверстия 	2	2		2	2	
MSP 202 Пластина Угловая 90° 3 отверстия 	3	3		3	3	
MSP 203 Пластина Угловая 90° 3 отверстия 	3	3		3	3	
MSP 204 Пластина Угловая 90° 3 отверстия 	3	3		3	3	

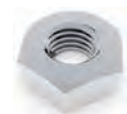
Тип и количество метизов		Варианты монтажных соединений					
		Гайка канальная	Болт полнорезной оцинкованный M10x25	Болт полнорезной оцинкованный	Шайба усиленная оцинкованная M10	Шайба пружинная оцинкованная	Гайка оцинкованная M10
MSP 205 Пластина угловая 90° 4 отверстия		 4	 4		 4	 4	
MSP 206 Пластина угловая 90° 4 отверстия		4	4		4	4	
MSP 207 Уголок 90° с отверстием влево		3	3		3	3	
MSP 208 Уголок 90° с отверстием вправо		3	3		3	3	
MSP 209 Т – образный уголок 90°		3	3		3	3	
MSP 214 Малый уголок 45°		2	2		2	2	
MSP 215 Большой уголок 45°		2	2		2	2	

Тип и количество метизов	Варианты монтажных соединений					
	Гайка канальная	Болт полнорезной оцинкованный M10x25	Болт полнорезной оцинкованный	Шайба усиленная оцинкованная M10	Шайба пружинная оцинкованная	Гайка оцинкованная M10
MSP 216 Уголок с острым углом 45° 	2	2		2	2	
MSP 217 Т-образный уголок с тупым углом 45° 	4	4		4	4	
MSP 218 Пластина угловая 3D 	6	6		6	6	
MSP 219 Пластина угловая 3D 	8	8		8	8	
MSP 220 Пластина соединительная 3D 	6	6		6	6	
MSP 221 Пластина Z-образная 2 отверстия 	2	1	1	2	2	
MSP 222 Пластина Z-образная 3 отверстия 	3	3		3	3	

Тип и количество метизов	Варианты монтажных соединений					
	Гайка канальная	Болт полнорезной оцинкованный M10x25	Болт полнорезной оцинкованный	Шайба усиленная оцинкованная M10	Шайба пружинная оцинкованная	Гайка оцинкованная M10
<p>MSP 223 Пластина Z-образная 4 отверстия</p> 	2	2		2	4	
<p>MSP 224 Балочный зажим с резьбой</p> 	1	1		1	1	
<p>MSP 225 Балочный зажим с резьбой</p> 						
<p>MSP 226 Балочный зажим с резьбой</p> 	1	1		1	1	
<p>MSP 227 Прямоугольная скоба для профиля MS 4121</p> 	3	2	1	3	3	
<p>MSP 228 Прямоугольная скоба для профиля MS 4141</p> 	3	3		3	3	
<p>MSP 229 Прямоугольная скоба для сдвоенного профиля MS 2x4141 (по высоте)</p> 	3	3		3	3	

Тип и количество метизов	Варианты монтажных соединений					
	Гайка канальная 	Болт полнорезной оцинкованный M10x25 	Болт полнорезной оцинкованный 	Шайба усиленная оцинкованная M10 	Шайба пружинная оцинкованная 	Гайка оцинкованная M10 
MSP 230 Прямоугольная скоба для сдвоенного профиля MS 2x4141 (по ширине) 	4	4		4	4	
MSP 231 Канальный внешний соединитель для профиля MS 4141 	4	4		4	4	
MSP 232 Канальный внешний соединитель для профиля MS 4121 	4		4	4	4	
MSP 233 Канальный внутренний соединитель для профиля MS 4141 			4	8		4
MSP 234 Канальный внутренний соединитель для профиля MS 4121 			4	8		4



МОНТАЖНАЯ
СИСТЕМА



Монтажная система ЗМКК состоит из стоек, соединителей, креплений, консолей и кронштейнов различного назначения для прокладки кабельной трассы в горизонтальной и вертикальной плоскостях при настенном, потолочном и напольном размещении.

Система позволяет размещать лотки в помещениях со сложной конфигурацией, а также на открытом воздухе, включая районы с агрессивной и загрязнённой средой.

SKP – ПОДВЕС ПОТОЛОЧНЫЙ



2.0 мм

Применение и характеристики:

- монтаж трассы лотков с малой нагрузкой
- крепление к потолку
- крепление к стене
- изготовление из металла 2.0 мм

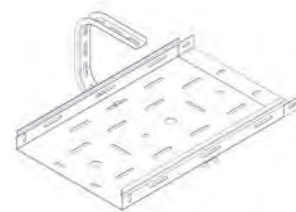
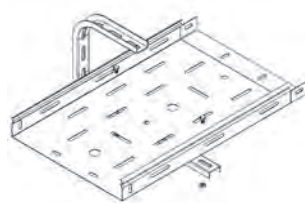

Тип	Артикул					Длина L, мм	Ширина А, мм	Высота Н, мм	Толщина S, мм	Вес, кг/шт
	ZN	HDZ	AISI	M	RAL					
SKP-100	100151	100151HDZ	100151AISI	100151M	100151RAL	170	32	205	2.0	0.30
SKP-150	100175	100175HDZ	100175AISI	100175M	100175RAL	220	32	205	2.0	0.33
SKP-200	100152	100152HDZ	100152AISI	100152M	100152RAL	270	32	205	2.0	0.41
SKP-250	100176	100176HDZ	100176AISI	100176M	100176RAL	320	32	205	2.0	0.44
SKP-300	100153	100153HDZ	100153AISI	100153M	100153RAL	370	32	205	2.0	0.48

SKP-ОМЕГА – ПОДВЕС ПОТОЛОЧНЫЙ



1.5 мм

Применение и характеристики:

- монтаж трассы лотков с малой нагрузкой
- крепление к потолку
- крепление к стене
- в комплект входит проставочная пластиковая шайба
- изготовление из металла 1.5 мм

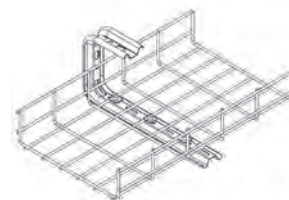
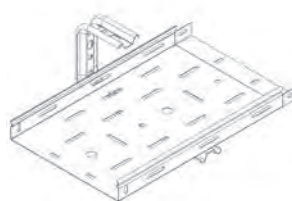
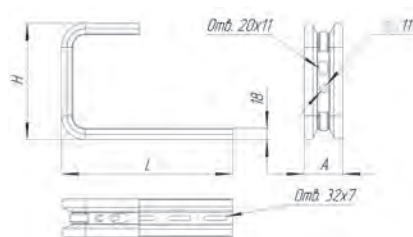

Тип	Артикул					Длина L, мм	Ширина А, мм	Высота Н, мм	Толщина S, мм	Вес, кг/шт
	ZN	HDZ	AISI	M	RAL					
SKP-Omega-100	100180	100180HDZ	100180AISI	100180M	100180RAL	150	55	165	1.5	0.29
SKP-Omega-150	100181	100181HDZ	100181AISI	100181M	100181RAL	200	55	165	1.5	0.35
SKP-Omega-200	100182	100182HDZ	100182AISI	100182M	100182RAL	250	55	170	1.5	0.41
SKP-Omega-300	100183	100183HDZ	100183AISI	100183M	100183RAL	350	55	170	1.5	0.51
SKP-Omega-400	100184	100184HDZ	100184AISI	100184M	100184RAL	450	55	175	1.5	0.61

SKPB-ОМЕГА – ПОДВЕС ПОТОЛОЧНЫЙ БЕЗВИНТОВОЙ ДЛЯ ПРОВОЛОЧНОГО ЛОТКА



Применение и характеристики:

- монтаж трассы лотков с малой нагрузкой
- крепление к потолку, крепление к стене
- безвинтовое крепление проволочного лотка
- в комплект входит проставочная пластиковая шайба
- изготовление из металла 1.5 мм

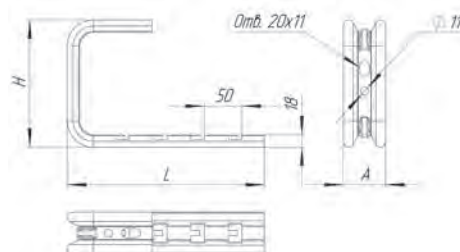

Тип	Артикул					Длина L, мм	Ширина А, мм	Высота Н, мм	Толщина S, мм	Вес, кг/шт
	ZN	HDZ	AISI	M	RAL					
SKPb-Omega-100	100195	100195HDZ	100195AISI	100195M	100195RAL	160	55	165	1.5	0.29
SKPb-Omega-150	100197	100197HDZ	100197AISI	100197M	100197RAL	210	55	165	1.5	0.35
SKPb-Omega-200	100198	100198HDZ	100198AISI	100198M	100198RAL	260	55	170	1.5	0.39
SKPb-Omega-300	100199	100199HDZ	100199AISI	100199M	100199RAL	360	55	170	1.5	0.49
SKPb-Omega-400	1001100	1001100HDZ	1001100AISI	1001100M	1001100RAL	460	55	175	1.5	0.59

SKPS – ПОДВЕС ПОТОЛОЧНЫЙ



Применение и характеристики:

- монтаж трассы лотков с средней нагрузкой
- крепление к стене
- крепление к потолку
- С-образный профиль консоли 41x21
- изготовление из металла 2.5 мм

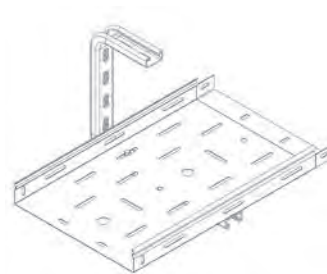
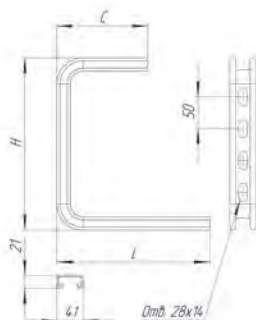

Тип	Артикул					Длина L, мм	Ширина А, мм	Высота Н, мм	Толщина S, мм	Вес, кг/шт
	ZN	HDZ	AISI	M	RAL					
SKPS-100	1001134	1001134HDZ	1001134AISI	1001134M	1001134RAL	140	95	260	2.5	0.82
SKPS-150	1001135	1001135HDZ	1001135AISI	1001135M	1001135RAL	190	95	260	2.5	0.91
SKPS-200	1001136	1001136HDZ	1001136AISI	1001136M	1001136RAL	240	142	260	2.5	1.02
SKPS-250	1001137	1001137HDZ	1001137AISI	1001137M	1001137RAL	290	142	260	2.5	1.12
SKPS-300	1001138	1001138HDZ	1001138AISI	1001138M	1001138RAL	340	142	260	2.5	1.21
SKPS-350	1001139	1001139HDZ	1001139AISI	1001139M	1001139RAL	390	142	260	2.5	1.31
SKPS-400	1001140	1001140HDZ	1001140AISI	1001140M	1001140RAL	440	142	260	2.5	1.42
SKPS-450	1001141	1001141HDZ	1001141AISI	1001141M	1001141RAL	490	142	260	2.5	1.51
SKPS-500	1001142	1001142HDZ	1001142AISI	1001142M	1001142RAL	540	142	260	2.5	1.61

PN – ПОДВЕС НАСТЕННЫЙ



2.0 мм

- Применение и характеристики:
- монтаж трассы лотков с малой нагрузкой
 - крепление к стене
 - изготовление из металла 2.0 мм

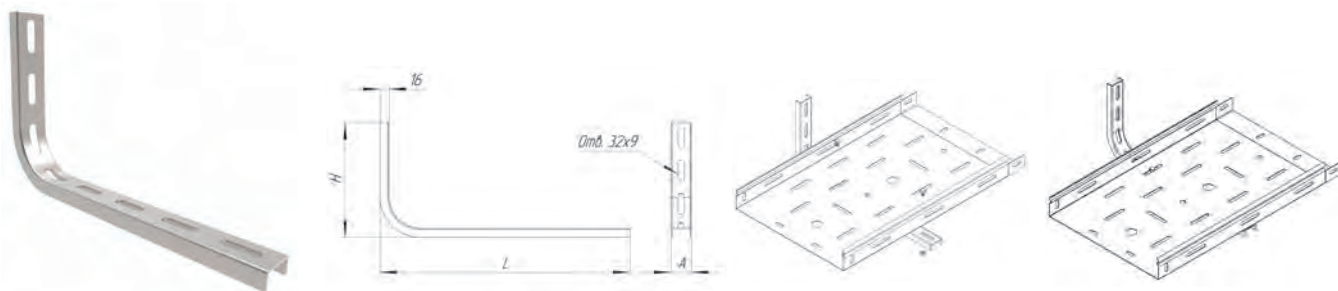

Тип	Артикул					Длина L, мм	Ширина А, мм	Высота Н, мм	Толщина S, мм	Вес, кг/шт
	ZN	HDZ	AISI	M	RAL					
PN-100	100171	100171HDZ	100171AISI	100171M	100171RAL	170	32	135	2.0	0.22
PN-150	100179	100179HDZ	100179AISI	100179M	100179RAL	220	32	135	2.0	0.26
PN-200	100172	100172HDZ	100172AISI	100172M	100172RAL	270	32	135	2.0	0.30
PN-250	100123	100123HDZ	100123AISI	100123M	100123RAL	320	32	135	2.0	0.33
PN-300	100173	100173HDZ	100173AISI	100173M	100173RAL	370	32	135	2.0	0.37

PN-ОМЕГА – ПОДВЕС НАСТЕННЫЙ



1.5 мм

- Применение и характеристики:
- монтаж трассы лотков с малой нагрузкой
 - крепление к потолку
 - крепление к стене
 - в комплект входит проставочная пластиковая шайба
 - изготовление из металла 1.5 мм

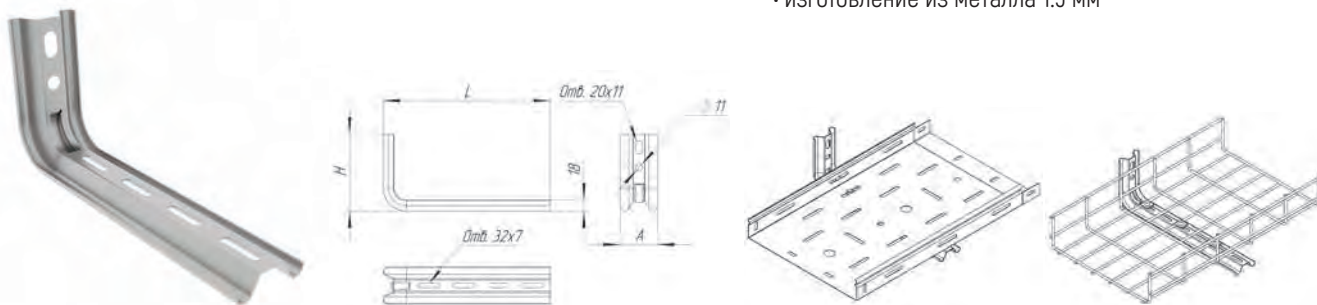

Тип	Артикул					Длина L, мм	Ширина А, мм	Высота Н, мм	Толщина S, мм	Вес, кг/шт
	ZN	HDZ	AISI	M	RAL					
PN-Omega-100	100185	100185HDZ	100185AISI	100185M	100185RAL	150	55	92	1.5	0.19
PN-Omega-150	100186	100186HDZ	100186AISI	100186M	100186RAL	200	55	112	1.5	0.25
PN-Omega-200	100187	100187HDZ	100187AISI	100187M	100187RAL	250	55	110	1.5	0.28
PN-Omega-300	100188	100188HDZ	100188AISI	100188M	100188RAL	350	55	115	1.5	0.38
PN-Omega-400	100189	100189HDZ	100189AISI	100189M	100189RAL	450	55	121	1.5	0.48

PNB-ОМЕГА – ПОДВЕС НАСТЕННЫЙ БЕЗВИНТОВОЙ ДЛЯ ПРОВОЛОЧНОГО ЛОТКА



1.5 мм

Применение и характеристики:

- монтаж трассы лотков с малой нагрузкой
- безвинтовое крепление проволочного лотка
- крепление к стене
- в комплект входит проставочная пластиковая шайба
- изготовление из металла 1.5 мм

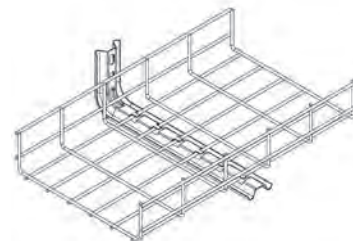
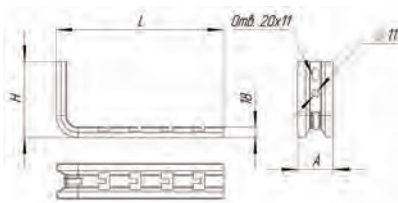

Тип	Артикул					Длина L, мм	Ширина A, мм	Высота H, мм	Толщина S, мм	Вес, кг/шт
	ZN	HDZ	AISI	M	RAL					
PNb-Omega-100	100190	100190HDZ	100190AISI	100190M	100190RAL	160	55	95	1.5	0.19
PNb-Omega-150	100191	100191HDZ	100191AISI	100191M	100191RAL	210	55	111	1.5	0.25
PNb-Omega-200	100192	100192HDZ	100192AISI	100192M	100192RAL	260	55	111	1.5	0.29
PNb-Omega-300	100193	100193HDZ	100193AISI	100193M	100193RAL	360	55	116	1.5	0.38
PNb-Omega-400	100194	100194HDZ	100194AISI	100194M	100194RAL	460	55	122	1.5	0.48

PNS – ПОДВЕС НАСТЕННЫЙ



2.5 мм

Применение и характеристики:

- монтаж трассы лотков с малой нагрузкой
- крепление к стене
- C - образный профиль консоли 41x21
- изготовление из металла 2.5 мм

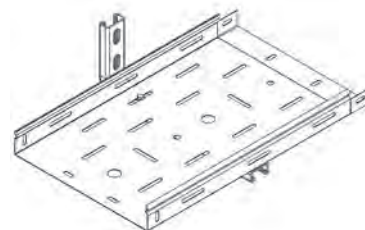
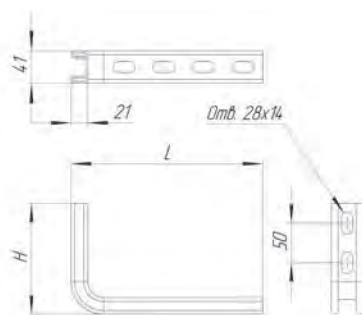

Тип	Артикул					Длина L, мм	Высота H, мм	Толщина S, мм	Вес, кг/шт
	ZN	HDZ	AISI	M	RAL				
PNS-100	1001125	1001125HDZ	1001125AISI	1001125M	1001125RAL	140	100	2.5	0.41
PNS-150	1001126	1001126HDZ	1001126AISI	1001126M	1001126RAL	190	100	2.5	0.51
PNS-200	1001127	1001127HDZ	1001127AISI	1001127M	1001127RAL	240	140	2.5	0.61
PNS-250	1001128	1001128HDZ	1001128AISI	1001128M	1001128RAL	290	140	2.5	0.72
PNS-300	1001129	1001129HDZ	1001129AISI	1001129M	1001129RAL	340	140	2.5	0.81
PNS-350	1001130	1001130HDZ	1001130AISI	1001130M	1001130RAL	390	140	2.5	0.92
PNS-400	1001131	1001131HDZ	1001131AISI	1001131M	1001131RAL	440	140	2.5	1.05
PNS-450	1001132	1001132HDZ	1001132AISI	1001132M	1001132RAL	490	140	2.5	1.12
PNS-500	1001133	1001133HDZ	1001133AISI	1001133M	1001133RAL	540	140	2.5	1.21

PLB-ОМЕГА – ПЛАНКА ПРЯМАЯ БЕЗВИНТОВАЯ ДЛЯ ПРОВОЛОЧНОГО ЛОТКА



Применение и характеристики:

- монтаж трассы лотков с малой нагрузкой
- крепление к стене, к потолку через шпильки
- в комплект входит проставочная пластиковая шайба
- безвинтовое крепление проволочного лотка
- изготовление из металла 1.5 мм

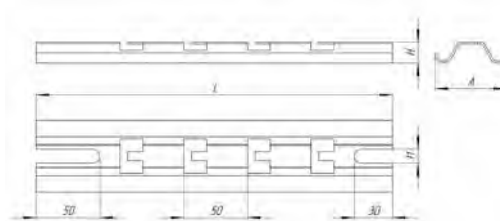

Тип	Артикул					Длина L, мм	Ширина A, мм	Высота H, мм	Толщина S, мм	Вес, кг/шт
	ZN	HDZ	AISI	M	RAL					
PLB-Omega-100	100112	100112HDZ	100112AISI	100112M	100112RAL	180	55	18	1.5	0.14
PLB-Omega-150	100113	100113HDZ	100113AISI	100113M	100113RAL	230	55	18	1.5	0.19
PLB-Omega-200	100110	100110HDZ	100110AISI	100110M	100110RAL	280	55	18	1.5	0.23
PLB-Omega-300	100114	100114HDZ	100114AISI	100114M	100114RAL	380	55	18	1.5	0.31
PLB-Omega-400	100115	100115HDZ	100115AISI	100115M	100115RAL	480	55	18	1.5	0.39

KN – КРОНШТЕЙН НАСТЕННЫЙ



Применение и характеристики:

- монтаж кабельной трассы с малой нагрузкой
- крепление к стене
- крепление в профиля серии STRUT, стойку потолочную SP
- изготовление из металла 1.5 мм – 2.5 мм

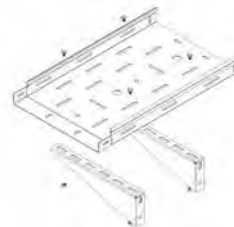
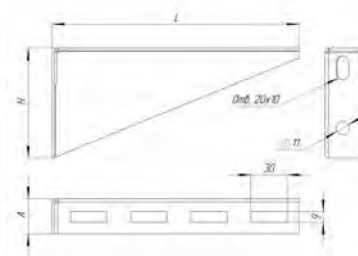

Тип	Артикул					Длина L, мм	Ширина A, мм	Высота H, мм	Толщина S, мм	Вес, кг/шт
	ZN	HDZ	AISI	M	RAL					
KN-100 S=1.5	100107	100107HDZ	100107AISI	100107M	100107RAL	105	30	60	1.5	0.08
KN-100 S=2.0	100101	100101HDZ	100101AISI	100101M	100101RAL	105	30	60	2.0	0.11
KN-150 S=1.5	100122	100122HDZ	100122AISI	100122M	100122RAL	155	30	90	1.5	0.14
KN-150 S=2.0	100108	100108HDZ	100108AISI	100108M	100108RAL	155	30	90	2.0	0.19
KN-200 S=1.5	100119	100119HDZ	100119AISI	100119M	100119RAL	205	30	90	1.5	0.18
KN-200 S=2.0	100102	100102HDZ	100102AISI	100102M	100102RAL	205	30	90	2.0	0.25
KN-300 S=2.0	100103	100103HDZ	100103AISI	100103M	100103RAL	305	30	90	2.0	0.35
KN-300 S=2.5	100145	100145HDZ	100145AISI	100145M	100145RAL	305	30	90	2.5	0.45
KN-400 S=2.0	100104	100104HDZ	100104AISI	100104M	100104RAL	405	30	90	2.0	0.46
KN-400 S=2.5	100146	100146HDZ	100146AISI	100146M	100146RAL	405	30	90	2.5	0.58
KN-500 S=2.0	100105	100105HDZ	100105AISI	100105M	100105RAL	505	30	130	2.0	0.73
KN-500 S=2.5	100147	100147HDZ	100147AISI	100147M	100147RAL	505	30	130	2.5	0.92
KN-600 S=2.0	100106	100106HDZ	100106AISI	100106M	100106RAL	605	30	130	2.0	0.85
KN-600 S=2.5	100148	100148HDZ	100148AISI	100148M	100148RAL	605	30	130	2.5	1.07
KN-700 S=2.0	100139	100139HDZ	100139AISI	100139M	100139RAL	705	30	130	2.0	1.01
KN-700 S=2.5	100149	100149HDZ	100149AISI	100149M	100149RAL	705	30	130	2.5	1.26

ML – КОНСОЛЬ С ОПОРОЙ



Применение и характеристики:

- монтаж кабельной трассы с малой нагрузкой
- крепление к стене
- крепление в стойку потолочную SP50x30
- изготовление из металла 1.5 – 2.5 мм

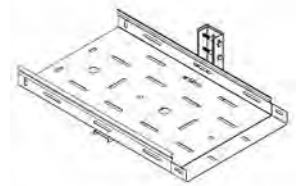
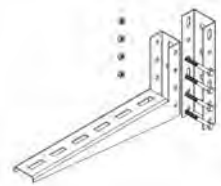
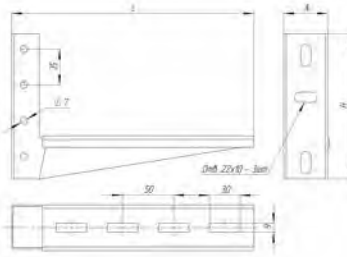

Тип	Артикул					Длина L, мм	Ширина A, мм	Высота H, мм	Толщина S, мм	Вес, кг/шт
	ZN	HDZ	AISI	M	RAL					
ML-100 S=1.5	100132	100132HDZ	100132AISI	100132M	100132RAL	140	44	142	1.5	0.22
ML-100 S=2.0	100140	100140HDZ	100140AISI	100140M	100140RAL	140	44	142	2.0	0.31
ML-150 S=1.5	100142	100142HDZ	100142AISI	100142M	100142RAL	190	44	142	1.5	0.26
ML-150 S=2.0	100164	100164HDZ	100164AISI	100164M	100164RAL	190	44	142	2.0	0.35
ML-200 S=1.5	100133	100133HDZ	100133AISI	100133M	100133RAL	240	44	142	1.5	0.31
ML-200 S=2.0	100137	100137HDZ	100137AISI	100137M	100137RAL	240	44	142	2.0	0.41
ML-300 S=2.0	100134	100134HDZ	100134AISI	100134M	100134RAL	340	44	142	2.0	0.51
ML-300 S=2.5	100165	100165HDZ	100165AISI	100165M	100165RAL	340	44	142	2.5	0.64
ML-400 S=2.0	100135	100135HDZ	100135AISI	100135M	100135RAL	440	44	142	2.0	0.61
ML-400 S=2.5	100166	100166HDZ	100166AISI	100166M	100166RAL	440	44	142	2.5	0.78

NKU – КРОНШТЕЙН УСИЛЕННЫЙ



Применение и характеристики:

- монтаж трассы лотков с средней нагрузкой
- крепление к стене
- крепление в профиля серии STRUT (с канальной гайкой)
- изготовление из металла 1.5 – 2.5 мм

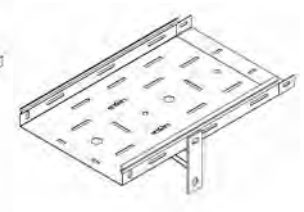
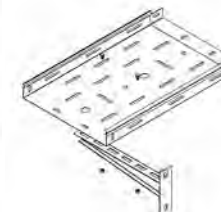
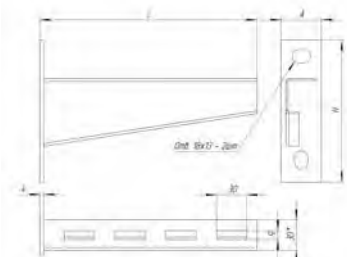

Тип	Артикул					Длина L, мм	Ширина A, мм	Высота H, мм	Толщина S, мм	Вес, кг/шт
	ZN	HDZ	AISI	M	RAL					
NKU-100 S=1.5	100150	100150HDZ	100150AISI	100150M	100150RAL	115	40	140	1.5	0.26
NKU-100 S=2.0	100111	100111HDZ	100111AISI	100111M	100111RAL	115	40	140	2.0	0.29
NKU-150 S=1.5	100159	100159HDZ	100159AISI	100159M	100159RAL	165	40	140	1.5	0.31
NKU-150 S=2.0	100115	100115HDZ	100115AISI	100115M	100115RAL	165	40	140	2.0	0.35
NKU-200 S=1.5	100160	100160HDZ	100160AISI	100160M	100160RAL	215	40	140	1.5	0.34
NKU-200 S=2.0	100112	100112HDZ	100112AISI	100112M	100112RAL	215	40	140	2.0	0.41
NKU-300 S=2.0	100113	100113HDZ	100113AISI	100113M	100113RAL	315	40	140	2.0	0.52
NKU-300 S=2.5	100161	100161HDZ	100161AISI	100161M	100161RAL	315	40	140	2.5	0.61
NKU-400 S=2.0	100114	100114HDZ	100114AISI	100114M	100114RAL	415	40	140	2.0	0.66
NKU-400 S=2.5	100162	100162HDZ	100162AISI	100162M	100162RAL	415	40	140	2.5	0.79
NKU-500 S=2.0	100116	100116HDZ	100116AISI	100116M	100116RAL	515	40	160	2.0	0.91
NKU-500 S=2.5	100136	100136HDZ	100136AISI	100136M	100136RAL	515	40	160	2.5	1.09
NKU-600 S=2.0	100118	100118HDZ	100118AISI	100118M	100118RAL	615	40	160	2.0	1.04
NKU-600 S=2.5	100163	100163HDZ	100163AISI	100163M	100163RAL	615	40	160	2.5	1.26
NKU-700 S=2.0	100125	100125HDZ	100125AISI	100125M	100125RAL	715	40	160	2.0	1.18
NKU-700 S=2.5	100126	100126HDZ	100126AISI	100126M	100126RAL	715	40	160	2.5	1.44

КВФ – КОНСОЛЬ БЫСТРОЙ ФИКСАЦИИ



Применение и характеристики:

- монтаж трассы лотков, подвесных элементов и конструкций
- крепление к стене/потолку
- крепление в профили: MS 4121, MS 4141, MS 2x4121, MS 2x4141, MS 4162
- крепление в одиночный и двойной подвес
- С-образный профиль консоли 41x41
- толщина профиля консоли 2.0 – 3.0 мм

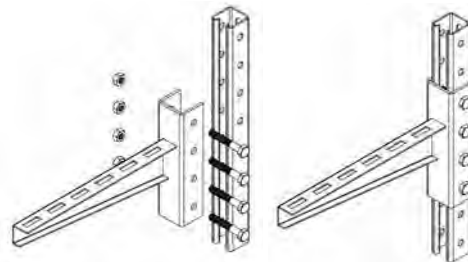
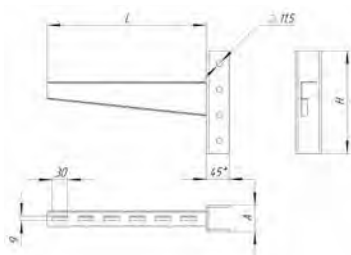
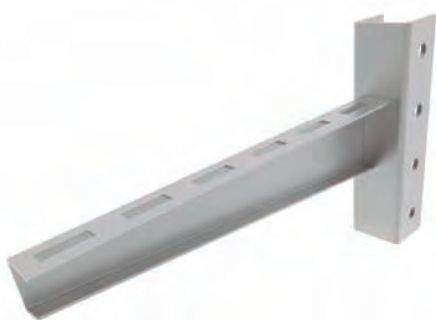

Тип	Артикул					Длина L, мм	Ширина A, мм	Высота H, мм	Толщина S, мм	Вес, кг/шт
	ZN	HDZ	AISI	M	RAL					
КВФ-200 S=2.0	100179	100179HDZ	100179AISI	100179M	100179RAL	210	51	200	2.0	1.04
КВФ-300 S=2.0	100180	100180HDZ	100180AISI	100180M	100180RAL	310	51	200	2.0	1.15
КВФ-400 S=2.0	100181	100181HDZ	100181AISI	100181M	100181RAL	410	51	200	2.0	1.29
КВФ-500 S=2.0	100182	100182HDZ	100182AISI	100182M	100182RAL	510	51	200	2.0	1.50
КВФ-600 S=2.0	100183	100183HDZ	100183AISI	100183M	100183RAL	610	51	200	2.0	1.64
КВФ-200 S=2.5	110167	110167HDZ	110167AISI	110167M	110167RAL	210	51	200	2.5	1.12
КВФ-300 S=2.5	100176	100176HDZ	100176AISI	100176M	100176RAL	310	51	200	2.5	1.24
КВФ-400 S=2.5	100177	100177HDZ	100177AISI	100177M	100177RAL	410	51	200	2.5	1.42
КВФ-500 S=2.5	100184	100184HDZ	100184AISI	100184M	100184RAL	510	51	200	2.5	1.69
КВФ-600 S=2.5	100178	100178HDZ	100178AISI	100178M	100178RAL	610	51	200	2.5	1.86

КОСП – КОНСОЛЬ ОБЛЕГЧЁННАЯ СТОЙКИ ПОТОЛОЧНОЙ



Применение и характеристики:

- монтаж кабельной трассы для легких нагрузок
- крепление консолей в потолочную стойку SP, SP45x30, SP50x30, KSPZ-250, KSPZ-450
- изготовление из металла толщиной 1.5 – 2.5 мм

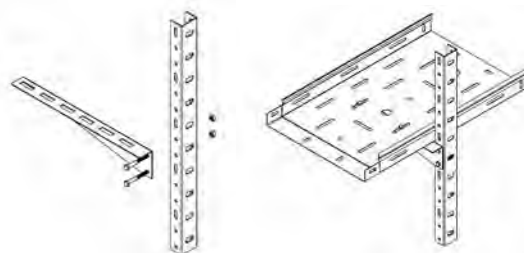
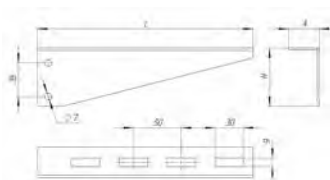

Тип	Артикул					Длина L, мм	Ширина A, мм	Высота H, мм	Толщина S, мм	Вес, кг/шт
	ZN	HDZ	AISI	M	RAL					
КОСП-100 S=2.0	100216	100216HDZ	100216AISI	100216M	100216RAL	100	35	57	2.0	0.12
КОСП-150 S=2.0	100217	100217HDZ	100217AISI	100217M	100217RAL	150	35	57	2.0	0.17
КОСП-200 S=2.0	100218	100218HDZ	100218AISI	100218M	100218RAL	200	35	57	2.0	0.21
КОСП-250 S=2.0	100219	100219HDZ	100219AISI	100219M	100219RAL	250	35	57	2.0	0.26
КОСП-300 S=2.0	100220	100220HDZ	100220AISI	100220M	100220RAL	300	35	57	2.0	0.31
КОСП-400 S=2.0	100221	100221HDZ	100221AISI	100221M	100221RAL	400	35	57	2.0	0.41

KSP – КОНСОЛЬ СТОЙКИ ПОТОЛОЧНОЙ



Применение и характеристики:

- монтаж кабельной трассы для легких нагрузок
- крепление консолей в потолочную стойку SP, SP45x30, SP50x30, KSPZ-250, KSPZ-450
- изготовление из металла 1.5 – 2.5 мм

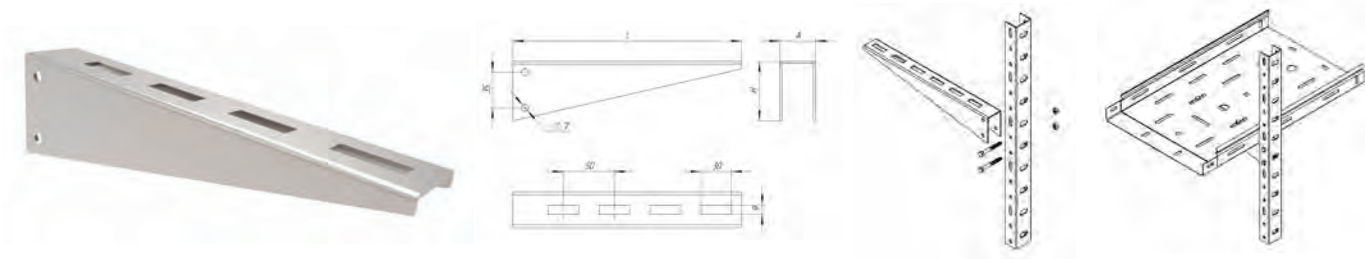

Тип	Артикул					Длина L, мм	Ширина A, мм	Высота H, мм	Толщина S, мм	Вес, кг/шт
	ZN	HDZ	AISI	M	RAL					
KSP-100 S=1.5	100209	100209HDZ	100209AISI	100209M	100209RAL	140	35	60	1.5	0,12
KSP-100 S=2.0	100200	100200HDZ	100200AISI	100200M	100200RAL	140	35	60	2.0	0,16
KSP-150 S=1.5	1002011	1002011HDZ	1002011AISI	1002011M	1002011RAL	190	35	60	1.5	0,17
KSP-150 S=2.0	100206	100206HDZ	100206AISI	100206M	100206RAL	190	35	60	2.0	0,23
KSP-200 S=1.5	1002010	1002010HDZ	1002010AISI	1002010M	1002010RAL	240	35	60	1.5	0,22
KSP-200 S=2.0	100201	100201HDZ	100201AISI	100201M	100201RAL	240	35	60	2.0	0,29
KSP-300 S=1.5	100212	100212HDZ	100212AISI	100212M	100212RAL	340	35	60	1,5	0,31
KSP-300 S=2.0	100202	100202HDZ	100202AISI	100202M	100202RAL	340	35	60	2,0	0,43
KSP-400 S=1.5	100234	100234HDZ	100234AISI	100234M	100234RAL	440	35	60	1,5	0,41
KSP-400 S=2.0	100203	100203HDZ	100203AISI	100203M	100203RAL	440	35	60	2,0	0,56
KSP-500 S=1.5	100273	100273HDZ	100273AISI	100273M	100273RAL	540	35	60	1,5	0,52
KSP-500 S=2.0	100204	100204HDZ	100204AISI	100204M	100204RAL	540	35	60	2,0	0,71
KSP-600 S=2.0	100205	100205HDZ	100205AISI	100205M	100205RAL	640	35	60	2,0	0,81
KSP-700 S=2.0	100238	100238HDZ	100238AISI	100238M	100238RAL	740	35	60	2,0	0,96
KSP45x30-100 S=1.5	100261	100261HDZ	100261AISI	100261M	100261RAL	140	40	60	1,5	0,12
KSP45x30-100 S=2.0	100262	100262HDZ	100262AISI	100262M	100262RAL	140	40	60	2,0	0,17
KSP45x30-150 S=1.5	100250	100250HDZ	100250AISI	100250M	100250RAL	190	40	60	1,5	0,18
KSP45x30-150 S=2.0	100263	100263HDZ	100263AISI	100263M	100263RAL	190	40	60	2,0	0,24
KSP45x30-200 S=1.5	100264	100264HDZ	100264AISI	100264M	100264RAL	240	40	60	1,5	0,23
KSP45x30-200 S=2.0	100265	100265HDZ	100265AISI	100265M	100265RAL	240	40	60	2,0	0,31
KSP45x30-300 S=1.5	100267	100267HDZ	100267AISI	100267M	100267RAL	340	40	60	1,5	0,33
KSP45x30-300 S=2.0	100269	100269HDZ	100269AISI	100269M	100269RAL	340	40	60	2,0	0,45
KSP45x30-400 S=1.5	100270	100270HDZ	100270AISI	100270M	100270RAL	440	40	60	1,5	0,44
KSP45x30-400 S=2.0	100271	100271HDZ	100271AISI	100271M	100271RAL	440	40	60	2,0	0,59
KSP45x30-500 S=1.5	100272	100272HDZ	100272AISI	100272M	100272RAL	540	40	60	1,5	0,54
KSP45x30-500 S=2.0	100227	100227HDZ	100227AISI	100227M	100227RAL	540	40	60	2,0	0,74
KSP45x30-600 S=2.0	100222	100222HDZ	100222AISI	100222M	100222RAL	640	40	60	2,0	0,87
KSP45x30-700 S=2.0	100274	100274HDZ	100274AISI	100274M	100274RAL	740	40	60	2,0	1,02
KSP50x30-100 S=1.5	100242	100242HDZ	100242AISI	100242M	100242RAL	140	45	60	1,5	0,13
KSP50x30-100 S=2.0	100228	100228HDZ	100228AISI	100228M	100228RAL	140	45	60	2,0	0,18
KSP50x30-150 S=1.5	100258	100258HDZ	100258AISI	100258M	100258RAL	190	45	60	1,5	0,19
KSP50x30-150 S=2.0	100251	100251HDZ	100251AISI	100251M	100251RAL	190	45	60	2,0	0,25
KSP50x30-200 S=1.5	100241	100241HDZ	100241AISI	100241M	100241RAL	240	45	60	1,5	0,24
KSP50x30-200 S=2.0	100229	100229HDZ	100229AISI	100229M	100229RAL	240	45	60	2,0	0,33
KSP50x30-300 S=1.5	100240	100240HDZ	100240AISI	100240M	100240RAL	340	45	60	1,5	0,35
KSP50x30-300 S=2.0	100230	100230HDZ	100230AISI	100230M	100230RAL	340	45	60	2,0	0,48
KSP50x30-400 S=1.5	100254	100254HDZ	100254AISI	100254M	100254RAL	440	45	60	1,5	0,46
KSP50x30-400 S=2.0	100236	100236HDZ	100236AISI	100236M	100236RAL	440	45	60	2,0	0,63
KSP50x30-500 S=1.5	100256	100256HDZ	100256AISI	100256M	100256RAL	540	45	60	1,5	0,57
KSP50x30-500 S=2.0	100215	100215HDZ	100215AISI	100215M	100215RAL	540	45	60	2,0	0,77
KSP50x30-600 S=2.0	100239	100239HDZ	100239AISI	100239M	100239RAL	640	45	60	2,0	0,92
KSP50x30-700 S=2.0	100257	100257HDZ	100257AISI	100257M	100257RAL	740	45	60	2,0	1,07

KS414125P – КРОНШТЕЙН КОНСОЛЬНЫЙ ПЕРФОРИРОВАННЫЙ



2.0-3.0 мм

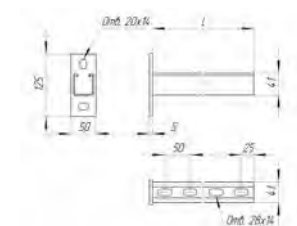

Применение и характеристики:

- монтаж трассы лотков, подвесных элементов и конструкций
- крепление к стене/потолку
- крепление в профили: MS 4121, MS 4141, MS 2x4121, MS 2x4141, MS 4162
- крепление в одиночный и двойной подвес
- С-образный профиль консоли 41x41
- межосевое расстояние отверстий пластины консоли – 85 мм
- толщина профиля консоли 2.0 – 3.0 мм

Тип	Артикул					Длина L, мм	Равномерно распределенная нагрузка, кг	Вес, кг/шт
	ZN	HDZ	AISI	M	RAL			
KS414125P-100	510200	510200HDZ	510200AISI	510200M	510200RAL	100	684	0.59
KS414125P-150	510201	510201HDZ	510201AISI	510201M	510201RAL	150	608	0.71
KS414125P-200	510202	510202HDZ	510202AISI	510202M	510202RAL	200	542	0.83
KS414125P-250	510203	510203HDZ	510203AISI	510203M	510203RAL	250	452	0.95
KS414125P-300	510204	510204HDZ	510204AISI	510204M	510204RAL	300	377	1.06
KS414125P-350	510205	510205HDZ	510205AISI	510205M	510205RAL	350	323	1.18
KS414125P-400	510206	510206HDZ	510206AISI	510206M	510206RAL	400	283	1.31
KS414125P-450	510207	510207HDZ	510207AISI	510207M	510207RAL	450	251	1.42
KS414125P-500	510208	510208HDZ	510208AISI	510208M	510208RAL	500	226	1.53
KS414125P-600	510209	510209HDZ	510209AISI	510209M	510209RAL	600	188	1.77
KS414125P-700	510210	510210HDZ	510210AISI	510210M	510210RAL	700	162	2.01
KS414125P-750	510211	510211HDZ	510211AISI	510211M	510211RAL	750	151	2.12
KS414125P-800	510212	510212HDZ	510212AISI	510212M	510212RAL	800	85	2.24
KS414125P-900	510213	510213HDZ	510213AISI	510213M	510213RAL	900	68	2.47

KS2X414125P – КРОНШТЕЙН КОНСОЛЬНЫЙ ПЕРФОРИРОВАННЫЙ ДВОЙНОЙ



2.0-3.0 мм

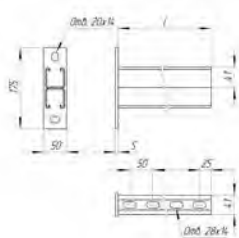

Применение и характеристики:

- монтаж трассы лотков, подвесных элементов и конструкций
- крепление к стене/потолку
- крепление в профили: MS 4121, MS 4141, MS 2x4121, MS 2x4141, MS 4162
- крепление в одиночный и двойной подвес
- С-образный профиль консоли 41x41
- межосевое расстояние отверстий пластины консоли – 135 мм
- толщина профиля консоли 2.0 – 3.0 мм

Тип	Артикул					Длина L, мм	Равномерно распределенная нагрузка, кг	Вес, кг/шт
	ZN	HDZ	AISI	M	RAL			
KS2x414125P-100	510300	510300HDZ	510300AISI	510300M	510300RAL	100	684	1.01
KS2x414125P-150	510301	510301HDZ	510301AISI	510301M	510301RAL	150	684	1.25
KS2x414125P-200	510302	510302HDZ	510302AISI	510302M	510302RAL	200	643	1.51
KS2x414125P-250	510303	510303HDZ	510303AISI	510303M	510303RAL	250	594	1.74
KS2x414125P-300	510304	510304HDZ	510304AISI	510304M	510304RAL	300	552	2.01
KS2x414125P-350	510305	510305HDZ	510305AISI	510305M	510305RAL	350	516	2.26
KS2x414125P-400	510306	510306HDZ	510306AISI	510306M	510306RAL	400	484	2.51
KS2x414125P-450	510307	510307HDZ	510307AISI	510307M	510307RAL	450	455	2.76
KS2x414125P-500	510308	510308HDZ	510308AISI	510308M	510308RAL	500	430	3.02
KS2x414125P-600	510309	510309HDZ	510309AISI	510309M	510309RAL	600	387	3.52
KS2x414125P-700	510310	510310HDZ	510310AISI	510310M	510310RAL	700	353	4.02
KS2x414125P-750	510311	510311HDZ	510311AISI	510311M	510311RAL	750	337	4.27
KS2x414125P-800	510312	510312HDZ	510312AISI	510312M	510312RAL	800	209	4.53
KS2x414125P-900	510313	510313HDZ	510313AISI	510313M	510313RAL	900	186	5.03

KS412125P – КРОНШТЕЙН КОНСОЛЬНЫЙ ПЕРФОРИРОВАННЫЙ

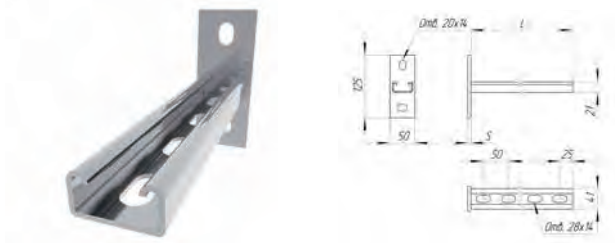

Применение и характеристики:

- монтаж трассы лотков, подвесных элементов и конструкций
- крепление к стене/потолку
- крепление в профили: MS 4121, MS 4141, MS 2x4121, MS 2x4141, MS 4162
- крепление в одиночный и двойной подвес
- С-образный профиль консоли 41x21
- толщина пятки S = 6.0 мм при длине кронштейна 100-450 мм, при длине 500-900 мм S = 8.0 мм
- межосевое расстояние отверстий пластины консоли – 85 мм
- толщина профиля консоли – 2.5 мм

Тип	Артикул					Длина L, мм	Равномерно распределенная нагрузка, кг	Вес, кг/шт
	ZN	HDZ	AISI	M	RAL			
KS412125P-100	510000	510000HDZ	510000AISI	510000M	510000RAL	100	342	0.53
KS412125P-150	510001	510001HDZ	510001AISI	510001M	510001RAL	150	304	0.61
KS412125P-200	510002	510002HDZ	510002AISI	510002M	510002RAL	200	271	0.69
KS412125P-250	510003	510003HDZ	510003AISI	510003M	510003RAL	250	226	0.76
KS412125P-300	510004	510004HDZ	510004AISI	510004M	510004RAL	300	188	0.86
KS412125P-350	510005	510005HDZ	510005AISI	510005M	510005RAL	350	162	0.92
KS412125P-400	510006	510006HDZ	510006AISI	510006M	510006RAL	400	141	1.02
KS412125P-450	510007	510007HDZ	510007AISI	510007M	510007RAL	450	125	1.08
KS412125P-500	510008	510008HDZ	510008AISI	510008M	510008RAL	500	113	1.19
KS412125P-600	510009	510009HDZ	510009AISI	510009M	510009RAL	600	94	1.35
KS412125P-700	510010	510010HDZ	510010AISI	510010M	510010RAL	700	81	1.52
KS412125P-750	510011	510011HDZ	510011AISI	510011M	510011RAL	750	75	1.56
KS412125P-800	510012	510012HDZ	510012AISI	510012M	510012RAL	800	45	1.68
KS412125P-900	510013	510013HDZ	510013AISI	510013M	510013RAL	900	40	1.84

KS2X412125P – КРОНШТЕЙН КОНСОЛЬНЫЙ ПЕРФОРИРОВАННЫЙ ДВОЙНОЙ

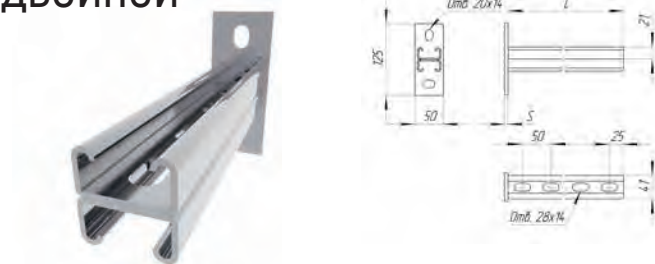

Применение и характеристики:

- монтаж трассы лотков, подвесных элементов и конструкций
- крепление к стене/потолку
- крепление в профили: MS 4121, MS 4141, MS 2x4121, MS 2x4141, MS 4162
- крепление в одиночный и двойной подвес
- С-образный профиль консоли 41x21
- толщина пятки S = 6.0 мм при длине кронштейна 100-450 мм, при длине 500-900 мм S = 8.0 мм
- межосевое расстояние отверстий пластины консоли – 85 мм
- толщина профиля консоли – 2.5 мм

Тип	Артикул					Длина L, мм	Равномерно распределенная нагрузка, кг	Вес, кг/шт
	ZN	HDZ	AISI	M	RAL			
KS 2x412125P - 100	510100	510100HDZ	510100AISI	510100M	510100RAL	100	684	0.688
KS 2x412125P - 150	510101	510101HDZ	510101AISI	510101M	510101RAL	150	653	0.849
KS 2x412125P - 200	510102	510102HDZ	510102AISI	510102M	510102RAL	200	490	1.009
KS 2x412125P - 250	510103	510103HDZ	510103AISI	510103M	510103RAL	250	392	1.171
KS 2x412125P - 300	510104	510104HDZ	510104AISI	510104M	510104RAL	300	327	1.330
KS 2x412125P - 350	510105	510105HDZ	510105AISI	510105M	510105RAL	350	280	1.490
KS 2x412125P - 400	510106	510106HDZ	510106AISI	510106M	510106RAL	400	245	1.651
KS 2x412125P - 450	510107	510107HDZ	510107AISI	510107M	510107RAL	450	218	1.812
KS 2x412125P - 500	510108	510108HDZ	510108AISI	510108M	510108RAL	500	181	1.972
KS 2x412125P - 600	510109	510109HDZ	510109AISI	510109M	510109RAL	600	126	2.292
KS 2x412125P - 700	510110	510110HDZ	510110AISI	510110M	510110RAL	700	93	2.613
KS 2x412125P - 750	510111	510111HDZ	510111AISI	510111M	510111RAL	750	81	2.774
KS 2x412125P - 800	510112	510112HDZ	510112AISI	510112M	510112RAL	800	71	2.934
KS 2x412125P - 900	510113	510113HDZ	510113AISI	510113M	510113RAL	900	56	3.255

KDSP – КОНСОЛЬ ДВУСТОРОННЯЯ СТОЙКИ ПОТОЛОЧНОЙ



1.5-2.5 мм

Применение и характеристики:

- монтаж кабельной трассы для легких нагрузок
- крепление консолей в потолочную стойку SP, SP45x30, SP50x30, стойки серии STRUT MS4141, MS4121
- изготовление из металла 1.5 – 2.5 мм

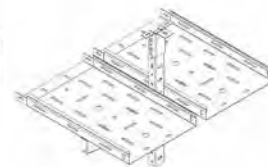
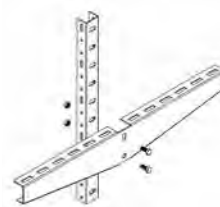
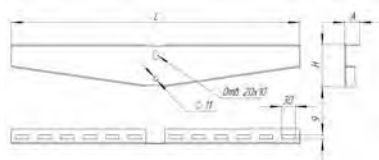

Тип	Артикул					Длина L, мм	Ширина A, мм	Высота H, мм	Толщина S, мм	Вес, кг/шт
	ZN	HDZ	AISI	M	RAL					
KDSP-100	100300	100300HDZ	100300AISI	100300M	100300RAL	242	33	93	2.0	0.41
KDSP-150	100314	100314HDZ	100314AISI	100314M	100314RAL	342	33	93	2.0	0.57
KDSP-200	100301	100301HDZ	100301AISI	100301M	100301RAL	442	33	93	2.0	0.81
KDSP-300	100302	100302HDZ	100302AISI	100302M	100302RAL	642	33	93	2.0	1.11
KDSP-400	100303	100303HDZ	100303AISI	100303M	100303RAL	842	33	93	2.0	2.11
KDSP45x30-100	100315	100315HDZ	100315AISI	100315M	100315RAL	247	33	93	2.0	0.41
KDSP45x30-150	100316	100316HDZ	100316AISI	100316M	100316RAL	347	33	93	2.0	0.58
KDSP45x30-200	100317	100317HDZ	100317AISI	100317M	100317RAL	447	33	93	2.0	0.81
KDSP45x30-300	100318	100318HDZ	100318AISI	100318M	100318RAL	647	33	93	2.0	1.11
KDSP45x30-400	100319	100319HDZ	100319AISI	100319M	100319RAL	847	33	93	2.0	2.11
KDSP50x30-100	100320	100320HDZ	100320AISI	100320M	100320RAL	252	33	93	2.0	0.42
KDSP50x30-150	100321	100321HDZ	100321AISI	100321M	100321RAL	352	33	93	2.0	0.59
KDSP50x30-200	100322	100322HDZ	100322AISI	100322M	100322RAL	452	33	93	2.0	0.82
KDSP50x30-300	100323	100323HDZ	100323AISI	100323M	100323RAL	652	33	93	2.0	1.11
KDSP50x30-400	100324	100324HDZ	100324AISI	100324M	100324RAL	852	33	93	2.0	2.12

KDOSP – КОНСОЛЬ ДВУСТОРОННЯЯ ОБЛЕГЧЁННАЯ СТОЙКИ ПОТОЛОЧНОЙ



1.5-2.5 мм

Применение и характеристики:

- монтаж кабельной трассы для легких нагрузок
- крепление консолей в потолочную стойку SP, SP45x30, SP50x30, стойки серии STRUT MS4141, MS4121
- изготовление из металла 1.5 – 2.5 мм

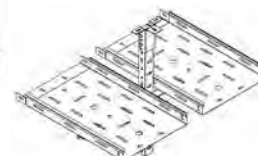
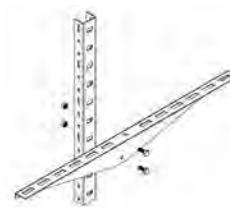
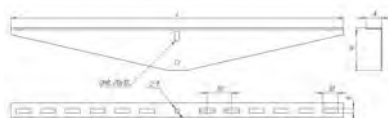

Тип	Артикул					Длина L, мм	Ширина A, мм	Высота H, мм	Толщина S, мм	Вес, кг/шт
	ZN	HDZ	AISI	M	RAL					
KDOSP-100	100306	100306HDZ	100306AISI	100306M	100306RAL	274	32	85	2.0	0.32
KDOSP-150	100307	100307HDZ	100307AISI	100307M	100307RAL	374	32	85	2.0	0.43
KDOSP-200	100308	100308HDZ	100308AISI	100308M	100308RAL	474	32	85	2.0	0.56
KDOSP-300	100310	100310HDZ	100310AISI	100310M	100310RAL	674	32	85	2.0	0.78
KDOSP-400	100311	100311HDZ	100311AISI	100311M	100311RAL	874	32	85	2.0	1.01

TSH – ТРАВЕРСА МОНТАЖНАЯ ДЛЯ ШПИЛЬКИ



Применение и характеристики:

- монтаж кабельной трассы
- крепление на шпильку к потолку
- изготовление из металла 2.0 мм

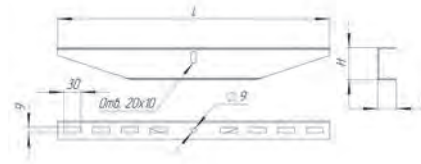

Тип	Артикул					Длина L, мм	Ширина А, мм	Высота Н, мм	Толщина S, мм	Вес, кг/шт
	ZN	HDZ	AISI	M	RAL					
TSH 100	1021215	1021215HDZ	1021215AISI	1021215M	1021215RAL	274	32	62	2.0	0.32
TSH 150	1021219	1021219HDZ	1021219AISI	1021219M	1021219RAL	374	32	62	2.0	0.45
TSH 200	1021220	1021220HDZ	1021220AISI	1021220M	1021220RAL	474	32	62	2.0	0.56
TSH 300	1021221	1021221HDZ	1021221AISI	1021221M	1021221RAL	674	32	62	2.0	0.78
TSH 400	1021222	1021222HDZ	1021222AISI	1021222M	1021222RAL	874	32	62	2.0	1.01

НРК – НАСТЕННАЯ ПЛАНКА КОНСОЛЬНАЯ



Применение и характеристики:

- монтаж консолей серии KN, KSP, KOSP, KDSP, KDOSP
- крепление к стене
- подвес на шпильках
- монтаж в крепления KP, PPK, SM, OV-SP, OVD-SP
- изготовление из металла 1.5 – 2.5 мм

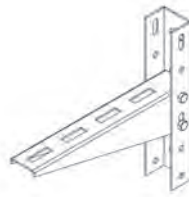

Тип	Артикул					Длина L, мм	Ширина А, мм	Высота Н, мм	Толщина S, мм	Вес, кг/шт
	ZN	HDZ	AISI	M	RAL					
НРК200 S=1.5	1011123	1011123HDZ	1011123AISI	1011123M	1011123RAL	200	40	30	1.5	0.19
НРК200 S=2.0	1011106	1011106HDZ	1011106AISI	1011106M	1011106RAL	200	40	30	2.0	0.26
НРК200 S=2.5	1011183	1011183HDZ	1011183AISI	1011183M	1011183RAL	200	40	30	2.5	0.32

SSP – СОЕДИНИТЕЛЬ ДЛЯ СТОЙКИ ПОТОЛОЧНОЙ



Применение и характеристики:

- соединение профилей SP
- П – образный профиль
- изготовление из металла 2.0 – 2.5 мм

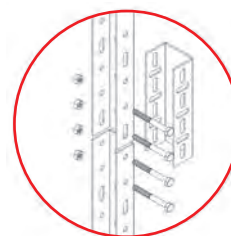

Тип	Артикул					Длина L, мм	Ширина А, мм	Высота Н, мм	Толщина S, мм	Вес, кг/шт
	ZN	HDZ	AISI	M	RAL					
SSP40x30 S=2.0	100196	100196HDZ	100196AISI	100196M	100196RAL	135	46	32	2.0	0.18
SSP40x30 S=2.5	1011627	1011627HDZ	1011627AISI	1011627M	1011627RAL	135	46	32	2.5	0.24
SSP45x30 S=2.0	1011628	1011628HDZ	1011628AISI	1011628M	1011628RAL	135	51	32	2.0	0.19
SSP45x30 S=2.5	1011623	1011623HDZ	1011623AISI	1011623M	1011623RAL	135	51	32	2.5	0.25
SSP50x30 S=2.0	1011624	1011624HDZ	1011624AISI	1011624M	1011624RAL	135	56	32	2.0	0.21
SSP50x30 S=2.5	1011625	1011625HDZ	1011625AISI	1011625M	1011625RAL	135	56	32	2.5	0.26

SP40X30 – СТОЙКА ПОТОЛОЧНАЯ



Применение и характеристики:

- монтаж консолей серии KN, KSP, KOSP, KDSP, KDOSP
- крепление к стене
- подвес на шпильках
- монтаж в креплениях КР, РРК, SM, OV-SP, OVD-SP
- толщина стали 1.5 – 2.5 мм

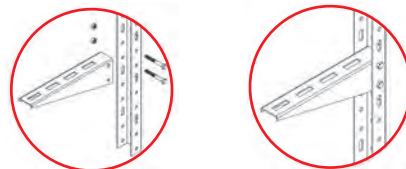
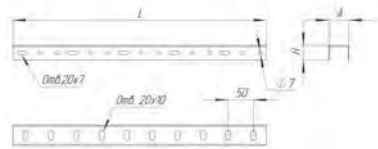

Тип	Артикул					Длина L, мм	Ширина А, мм	Высота Н, мм	Толщина S, мм	Вес, кг/шт
	ZN	HDZ	AISI	M	RAL					
SP-300 S=1.5	101112	101112HDZ	101112AISI	101112M	101112RAL	300	40	30	1.5	0.31
SP-300 S=2.0	101102	101102HDZ	101102AISI	101102M	101102RAL	300	40	30	2.0	0.41
SP-300 S=2.5	101170	101170HDZ	101170AISI	101170M	101170RAL	300	40	30	2.5	0.51
SP-400 S=1.5	101175	101175HDZ	101175AISI	101175M	101175RAL	400	40	30	1.5	0.41
SP-400 S=2.0	101105	101105HDZ	101105AISI	101105M	101105RAL	400	40	30	2.0	0.55
SP-400 S=2.5	101181	101181HDZ	101181AISI	101181M	101181RAL	400	40	30	2.5	0.68
SP-500 S=1.5	101202	101202HDZ	101202AISI	101202M	101202RAL	500	40	30	1.5	0.52
SP-500 S=2.0	101100	101100HDZ	101100AISI	101100M	101100RAL	500	40	30	2.0	0.69
SP-500 S=2.5	101171	101171HDZ	101171AISI	101171M	101171RAL	500	40	30	2.5	0.85
SP-600 S=1.5	101129	101129HDZ	101129AISI	101129M	101129RAL	600	40	30	1.5	0.62
SP-600 S=2.0	101104	101104HDZ	101104AISI	101104M	101104RAL	600	40	30	2.0	0.82
SP-600 S=2.5	101180	101180HDZ	101180AISI	101180M	101180RAL	600	40	30	2.5	1.02
SP-700 S=1.5	101203	101203HDZ	101203AISI	101203M	101203RAL	700	40	30	1.5	0.72
SP-700 S=2.0	101110	101110HDZ	101110AISI	101110M	101110RAL	700	40	30	2.0	0.96
SP-700 S=2.5	101210	101210HDZ	101210AISI	101210M	101210RAL	700	40	30	2.5	1.19
SP-800 S=1.5	101197	101197HDZ	101197AISI	101197M	101197RAL	800	40	30	1.5	0.83
SP-800 S=2.0	101103	101103HDZ	101103AISI	101103M	101103RAL	800	40	30	2.0	1.10
SP-800 S=2.5	101172	101172HDZ	101172AISI	101172M	101172RAL	800	40	30	2.5	1.36
SP-900 S=1.5	101243	101243HDZ	101243AISI	101243M	101243RAL	900	40	30	1.5	0.93
SP-900 S=2.0	101103	101103HDZ	101103AISI	101103M	101103RAL	900	40	30	2.0	1.23
SP-900 S=2.5	101258	101258HDZ	101258AISI	101258M	101258RAL	900	40	30	2.5	1.53
SP-1000 S=1.5	101102	101102HDZ	101102AISI	101102M	101102RAL	1000	40	30	1.5	1.03
SP-1000 S=2.0	101187	101187HDZ	101187AISI	101187M	101187RAL	1000	40	30	2.0	1.37
SP-1000 S=2.5	101205	101205HDZ	101205AISI	101205M	101205RAL	1000	40	30	2.5	1.70
SP-1100 S=1.5	101243	101243HDZ	101243AISI	101243M	101243RAL	1100	40	30	1.5	1.14
SP-1100 S=2.0	101190	101190HDZ	101190AISI	101190M	101190RAL	1100	40	30	2.0	1.51
SP-1100 S=2.5	101271	101271HDZ	101271AISI	101271M	101271RAL	1100	40	30	2.5	1.87
SP-1200 S=1.5	101245	101245HDZ	101245AISI	101245M	101245RAL	1200	40	30	1.5	1.24
SP-1200 S=2.0	101108	101108HDZ	101108AISI	101108M	101108RAL	1200	40	30	2.0	1.65
SP-1200 S=2.5	101178	101178HDZ	101178AISI	101178M	101178RAL	1200	40	30	2.5	2.03
SP-1300 S=1.5	101246	101246HDZ	101246AISI	101246M	101246RAL	1300	40	30	1.5	1.34
SP-1300 S=2.0	101191	101191HDZ	101191AISI	101191M	101191RAL	1300	40	30	2.0	1.78
SP-1300 S=2.5	101211	101211HDZ	101211AISI	101211M	101211RAL	1300	40	30	2.5	2.20
SP-1400 S=1.5	101200	101200HDZ	101200AISI	101200M	101200RAL	1400	40	30	1.5	1.45
SP-1400 S=2.0	101114	101114HDZ	101114AISI	101114M	101114RAL	1400	40	30	2.0	1.92
SP-1400 S=2.5	101234	101234HDZ	101234AISI	101234M	101234RAL	1400	40	30	2.5	2.37
SP-1500 S=1.5	101256	101256HDZ	101256AISI	101256M	101256RAL	1500	40	30	1.5	1.55
SP-1500 S=2.0	101122	101122HDZ	101122AISI	101122M	101122RAL	1500	40	30	2.0	2.06
SP-1500 S=2.5	101212	101212HDZ	101212AISI	101212M	101212RAL	1500	40	30	2.5	2.54
SP-2000 S=1.5	101113	101113HDZ	101113AISI	101113M	101113RAL	2000	40	30	1.5	2.07
SP-2000 S=2.0	101101	101101HDZ	101101AISI	101101M	101101RAL	2000	40	30	2.0	2.74
SP-2000 S=2.5	101182	101182HDZ	101182AISI	101182M	101182RAL	2000	40	30	2.5	3.39
SP-2500 S=1.5	101125	101125HDZ	101125AISI	101125M	101125RAL	2500	40	30	1.5	2.58
SP-2500 S=2.0	101106	101106HDZ	101106AISI	101106M	101106RAL	2500	40	30	2.0	3.43
SP-2500 S=2.5	101285	101285HDZ	101285AISI	101285M	101285RAL	2500	40	30	2.5	4.24
SP-3000 S=1.5	101117	101117HDZ	101117AISI	101117M	101117RAL	3000	40	30	1.5	3.10
SP-3000 S=2.0	101100	101100HDZ	101100AISI	101100M	101100RAL	3000	40	30	2.0	4.12
SP-3000 S=2.5	101185	101185HDZ	101185AISI	101185M	101185RAL	3000	40	30	2.5	5.09

SP45X30 – СТОЙКА ПОТОЛОЧНАЯ



Применение и характеристики:

- монтаж консолей серии KN, KSP, KOSP, KDSP, KDOSP
- крепление к стене
- подвес на шпильках
- монтаж в крепления KP, PPK, SM, OV-SP, OVD-SP
- толщина стали 1.5 – 2.5 мм

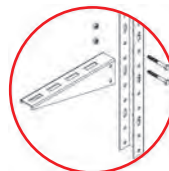
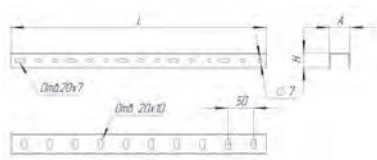

Тип	Артикул					Длина L, мм	Ширина A, мм	Высота H, мм	Толщина S, мм	Вес, кг/шт
	ZN	HDZ	AISI	M	RAL					
SP45x30-300 S=1.5	1011303	1011303HDZ	1011303AISI	1011303M	1011303RAL	300	45	30	1.5	0.33
SP45x30-300 S=2.0	1011329	1011329HDZ	1011329AISI	1011329M	1011329RAL	300	45	30	2.0	0.43
SP45x30-300 S=2.5	1011302	1011302HDZ	1011302AISI	1011302M	1011302RAL	300	45	30	2.5	0.54
SP45x30-400 S=1.5	1011304	1011304HDZ	1011304AISI	1011304M	1011304RAL	400	45	30	1.5	0.44
SP45x30-400 S=2.0	1011328	1011328HDZ	1011328AISI	1011328M	1011328RAL	400	45	30	2.0	0.58
SP45x30-400 S=2.5	1011301	1011301HDZ	1011301AISI	1011301M	1011301RAL	400	45	30	2.5	0.72
SP45x30-500 S=1.5	1011194	1011194HDZ	1011194AISI	1011194M	1011194RAL	500	45	30	1.5	0.54
SP45x30-500 S=2.0	1011198	1011198HDZ	1011198AISI	1011198M	1011198RAL	500	45	30	2.0	0.72
SP45x30-500 S=2.5	1011300	1011300HDZ	1011300AISI	1011300M	1011300RAL	500	45	30	2.5	0.89
SP45x30-600 S=1.5	1011305	1011305HDZ	1011305AISI	1011305M	1011305RAL	600	45	30	1.5	0.65
SP45x30-600 S=2.0	1011332	1011332HDZ	1011332AISI	1011332M	1011332RAL	600	45	30	2.0	0.87
SP45x30-600 S=2.5	1011299	1011299HDZ	1011299AISI	1011299M	1011299RAL	600	45	30	2.5	1.07
SP45x30-700 S=1.5	1011306	1011306HDZ	1011306AISI	1011306M	1011306RAL	700	45	30	1.5	0.76
SP45x30-700 S=2.0	1011326	1011326HDZ	1011326AISI	1011326M	1011326RAL	700	45	30	2.0	1.01
SP45x30-700 S=2.5	1011298	1011298HDZ	1011298AISI	1011298M	1011298RAL	700	45	30	2.5	1.25
SP45x30-800 S=1.5	1011307	1011307HDZ	1011307AISI	1011307M	1011307RAL	800	45	30	1.5	0.87
SP45x30-800 S=2.0	1011325	1011325HDZ	1011325AISI	1011325M	1011325RAL	800	45	30	2.0	1.16
SP45x30-800 S=2.5	1011297	1011297HDZ	1011297AISI	1011297M	1011297RAL	800	45	30	2.5	1.43
SP45x30-900 S=1.5	1011308	1011308HDZ	1011308AISI	1011308M	1011308RAL	900	45	30	1.5	0.98
SP45x30-900 S=2.0	1011324	1011324HDZ	1011324AISI	1011324M	1011324RAL	900	45	30	2.0	1.30
SP45x30-900 S=2.5	1011296	1011296HDZ	1011296AISI	1011296M	1011296RAL	900	45	30	2.5	1.61
SP45x30-1000 S=1.5	1011309	1011309HDZ	1011309AISI	1011309M	1011309RAL	1000	45	30	1.5	1.09
SP45x30-1000 S=2.0	1011199	1011199HDZ	1011199AISI	1011199M	1011199RAL	1000	45	30	2.0	1.45
SP45x30-1000 S=2.5	1011295	1011295HDZ	1011295AISI	1011295M	1011295RAL	1000	45	30	2.5	1.79
SP45x30-1100 S=1.5	1011310	1011310HDZ	1011310AISI	1011310M	1011310RAL	1100	45	30	1.5	1.20
SP45x30-1100 S=2.0	1011322	1011322HDZ	1011322AISI	1011322M	1011322RAL	1100	45	30	2.0	1.59
SP45x30-1100 S=2.5	1011294	1011294HDZ	1011294AISI	1011294M	1011294RAL	1100	45	30	2.5	1.97
SP45x30-1200 S=1.5	1011195	1011195HDZ	1011195AISI	1011195M	1011195RAL	1200	45	30	1.5	1.31
SP45x30-1200 S=2.0	1011321	1011321HDZ	1011321AISI	1011321M	1011321RAL	1200	45	30	2.0	1.74
SP45x30-1200 S=2.5	1011293	1011293HDZ	1011293AISI	1011293M	1011293RAL	1200	45	30	2.5	2.15
SP45x30-1300 S=1.5	1011319	1011319HDZ	1011319AISI	1011319M	1011319RAL	1300	45	30	1.5	1.41
SP45x30-1300 S=2.0	1011316	1011316HDZ	1011316AISI	1011316M	1011316RAL	1300	45	30	2.0	1.88
SP45x30-1300 S=2.5	1011292	1011292HDZ	1011292AISI	1011292M	1011292RAL	1300	45	30	2.5	2.33
SP45x30-1400 S=1.5	1011320	1011320HDZ	1011320AISI	1011320M	1011320RAL	1400	45	30	1.5	1.52
SP45x30-1400 S=2.0	1011315	1011315HDZ	1011315AISI	1011315M	1011315RAL	1400	45	30	2.0	2.03
SP45x30-1400 S=2.5	1011291	1011291HDZ	1011291AISI	1011291M	1011291RAL	1400	45	30	2.5	2.51
SP45x30-1500 S=1.5	1011323	1011323HDZ	1011323AISI	1011323M	1011323RAL	1500	45	30	1.5	1.63
SP45x30-1500 S=2.0	1011314	1011314HDZ	1011314AISI	1011314M	1011314RAL	1500	45	30	2.0	2.17
SP45x30-1500 S=2.5	1011290	1011290HDZ	1011290AISI	1011290M	1011290RAL	1500	45	30	2.5	2.68
SP45x30-2000 S=1.5	1011331	1011331HDZ	1011331AISI	1011331M	1011331RAL	2000	45	30	1.5	2.18
SP45x30-2000 S=2.0	1011313	1011313HDZ	1011313AISI	1011313M	1011313RAL	2000	45	30	2.0	2.89
SP45x30-2000 S=2.5	1011289	1011289HDZ	1011289AISI	1011289M	1011289RAL	2000	45	30	2.5	3.58
SP45x30-2500 S=1.5	1011327	1011327HDZ	1011327AISI	1011327M	1011327RAL	2500	45	30	1.5	2.72
SP45x30-2500 S=2.0	1011312	1011312HDZ	1011312AISI	1011312M	1011312RAL	2500	45	30	2.0	3.62
SP45x30-2500 S=2.5	1011288	1011288HDZ	1011288AISI	1011288M	1011288RAL	2500	45	30	2.5	4.47
SP45x30-3000 S=1.5	1011327	1011327HDZ	1011327AISI	1011327M	1011327RAL	3000	45	30	1.5	3.26
SP45x30-3000 S=2.0	1011166	1011166HDZ	1011166AISI	1011166M	1011166RAL	3000	45	30	2.0	4.34
SP45x30-3000 S=2.5	1011287	1011287HDZ	1011287AISI	1011287M	1011287RAL	3000	45	30	2.5	5.37

SP50X30 – СТОЙКА ПОТОЛОЧНАЯ



1.5-2.5 мм

Применение и характеристики:

- монтаж консолей серии KN, KSP, KOSP, KDSP, KDOSP
- организация многоуровневой кабельной трассы
- крепление к стене
- подвес на шпильках
- монтаж в крепления КР, РРК, SM, OY-SP, OVD-SP
- толщина стали 1.5 – 2.5 мм

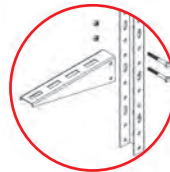

Тип	Артикул					Длина L, мм	Ширина A, мм	Высота H, мм	Толщина S, мм	Вес, кг/шт
	ZN	HDZ	AISI	M	RAL					
SP50x30-300 S=1.5	1011286	1011286HDZ	1011286AISI	1011286M	1011286RAL	300	50	30	1.5	0.34
SP50x30-300 S=2.0	1011214	1011214HDZ	1011214AISI	1011214M	1011214RAL	300	50	30	2.0	0.46
SP50x30-300 S=2.5	1011255	1011255HDZ	1011255AISI	1011255M	1011255RAL	300	50	30	2.5	0.57
SP50x30-400 S=1.5	1011284	1011284HDZ	1011284AISI	1011284M	1011284RAL	400	50	30	1.5	0.46
SP50x30-400 S=2.0	1011133	1011133HDZ	1011133AISI	1011133M	1011133RAL	400	50	30	2.0	0.61
SP50x30-400 S=2.5	1011220	1011220HDZ	1011220AISI	1011220M	1011220RAL	400	50	30	2.5	0.75
SP50x30-500 S=1.5	1011283	1011283HDZ	1011283AISI	1011283M	1011283RAL	500	50	30	1.5	0.57
SP50x30-500 S=2.0	1011219	1011219HDZ	1011219AISI	1011219M	1011219RAL	500	50	30	2.0	0.76
SP50x30-500 S=2.5	1011254	1011254HDZ	1011254AISI	1011254M	1011254RAL	500	50	30	2.5	0.94
SP50x30-600 S=1.5	1011282	1011282HDZ	1011282AISI	1011282M	1011282RAL	600	50	30	1.5	0.69
SP50x30-600 S=2.0	1011269	1011269HDZ	1011269AISI	1011269M	1011269RAL	600	50	30	2.0	0.91
SP50x30-600 S=2.5	1011186	1011186HDZ	1011186AISI	1011186M	1011186RAL	600	50	30	2.5	1.13
SP50x30-700 S=1.5	1011281	1011281HDZ	1011281AISI	1011281M	1011281RAL	700	50	30	1.5	0.80
SP50x30-700 S=2.0	1011268	1011268HDZ	1011268AISI	1011268M	1011268RAL	700	50	30	2.0	1.06
SP50x30-700 S=2.5	1011221	1011221HDZ	1011221AISI	1011221M	1011221RAL	700	50	30	2.5	1.32
SP50x30-800 S=1.5	1011280	1011280HDZ	1011280AISI	1011280M	1011280RAL	800	50	30	1.5	0.91
SP50x30-800 S=2.0	1011267	1011267HDZ	1011267AISI	1011267M	1011267RAL	800	50	30	2.0	1.22
SP50x30-800 S=2.5	1011188	1011188HDZ	1011188AISI	1011188M	1011188RAL	800	50	30	2.5	1.51
SP50x30-900 S=1.5	1011279	1011279HDZ	1011279AISI	1011279M	1011279RAL	900	50	30	1.5	1.03
SP50x30-900 S=2.0	1011266	1011266HDZ	1011266AISI	1011266M	1011266RAL	900	50	30	2.0	1.37
SP50x30-900 S=2.5	1011253	1011253HDZ	1011253AISI	1011253M	1011253RAL	900	50	30	2.5	1.70
SP50x30-1000 S=1.5	1011278	1011278HDZ	1011278AISI	1011278M	1011278RAL	1000	50	30	1.5	1.14
SP50x30-1000 S=2.0	1011265	1011265HDZ	1011265AISI	1011265M	1011265RAL	1000	50	30	2.0	1.52
SP50x30-1000 S=2.5	1011184	1011184HDZ	1011184AISI	1011184M	1011184RAL	1000	50	30	2.5	1.88
SP50x30-1100 S=1.5	1011277	1011277HDZ	1011277AISI	1011277M	1011277RAL	1100	50	30	1.5	1.26
SP50x30-1100 S=2.0	1011264	1011264HDZ	1011264AISI	1011264M	1011264RAL	1100	50	30	2.0	1.67
SP50x30-1100 S=2.5	1011252	1011252HDZ	1011252AISI	1011252M	1011252RAL	1100	50	30	2.5	2.07
SP50x30-1200 S=1.5	1011276	1011276HDZ	1011276AISI	1011276M	1011276RAL	1200	50	30	1.5	1.37
SP50x30-1200 S=2.0	1011263	1011263HDZ	1011263AISI	1011263M	1011263RAL	1200	50	30	2.0	1.83
SP50x30-1200 S=2.5	1011251	1011251HDZ	1011251AISI	1011251M	1011251RAL	1200	50	30	2.5	2.26
SP50x30-1300 S=1.5	1011275	1011275HDZ	1011275AISI	1011275M	1011275RAL	1300	50	30	1.5	1.49
SP50x30-1300 S=2.0	1011262	1011262HDZ	1011262AISI	1011262M	1011262RAL	1300	50	30	2.0	1.98
SP50x30-1300 S=2.5	1011250	1011250HDZ	1011250AISI	1011250M	1011250RAL	1300	50	30	2.5	2.45
SP50x30-1400 S=1.5	1011274	1011274HDZ	1011274AISI	1011274M	1011274RAL	1400	50	30	1.5	1.60
SP50x30-1400 S=2.0	1011261	1011261HDZ	1011261AISI	1011261M	1011261RAL	1400	50	30	2.0	2.13
SP50x30-1400 S=2.5	1011249	1011249HDZ	1011249AISI	1011249M	1011249RAL	1400	50	30	2.5	2.64
SP50x30-1500 S=1.5	1011273	1011273HDZ	1011273AISI	1011273M	1011273RAL	1500	50	30	1.5	1.71
SP50x30-1500 S=2.0	1011260	1011260HDZ	1011260AISI	1011260M	1011260RAL	1500	50	30	2.0	2.28
SP50x30-1500 S=2.5	1011248	1011248HDZ	1011248AISI	1011248M	1011248RAL	1500	50	30	2.5	2.83
SP50x30-2000 S=1.5	1011217	1011217HDZ	1011217AISI	1011217M	1011217RAL	2000	50	30	1.5	2.29
SP50x30-2000 S=2.0	1011259	1011259HDZ	1011259AISI	1011259M	1011259RAL	2000	50	30	2.0	3.04
SP50x30-2000 S=2.5	1011168	1011168HDZ	1011168AISI	1011168M	1011168RAL	2000	50	30	2.5	3.77
SP50x30-2500 S=1.5	1011272	1011272HDZ	1011272AISI	1011272M	1011272RAL	2500	50	30	1.5	2.86
SP50x30-2500 S=2.0	1011257	1011257HDZ	1011257AISI	1011257M	1011257RAL	2500	50	30	2.0	3.80
SP50x30-2500 S=2.5	1011247	1011247HDZ	1011247AISI	1011247M	1011247RAL	2500	50	30	2.5	4.71
SP50x30-3000 S=1.5	1011270	1011270HDZ	1011270AISI	1011270M	1011270RAL	3000	50	30	1.5	3.43
SP50x30-3000 S=2.0	1011165	1011165HDZ	1011165AISI	1011165M	1011165RAL	3000	50	30	2.0	4.56
SP50x30-3000 S=2.5	1011200	1011200HDZ	1011200AISI	1011200M	1011200RAL	3000	50	30	2.5	5.65

SNP – СТОЙКА НАПОЛЬНО-ПОТОЛОЧНАЯ



Применение и характеристики:

- напольный/потолочный монтаж кабельной трассы
- крепление к горизонтальной прямой поверхности
- монтаж консолей и кронштейнов: KN, KSP, KOSP, KDSP, KDOSP
- толщина основания 4.0 мм
- толщина профиля 1.5 – 2.5 мм

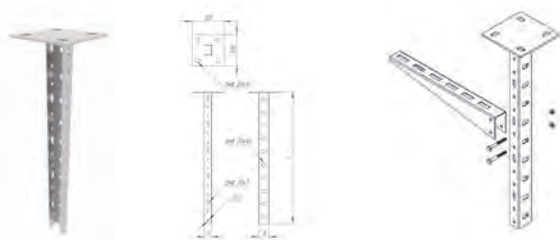

Тип	Артикул					Длина L, мм	Ширина A, мм	Высота H, мм	Толщина S, мм	Вес, кг/шт
	ZN	HDZ	AISI	M	RAL					
SNP-500 S=1.5	1011355	1011355HDZ	1011355AISI	1011355M	1011355RAL	505	40	30	1.5	0,97
SNP-1000 S=1.5	1011424	1011424HDZ	1011424AISI	1011424M	1011424RAL	1005	40	30	1.5	1,49
SNP-1500 S=1.5	1011429	1011429HDZ	1011429AISI	1011429M	1011429RAL	1505	40	30	1.5	2,01
SNP-2000 S=1.5	1011430	1011430HDZ	1011430AISI	1011430M	1011430RAL	2005	40	30	1.5	2,52
SNP-2500 S=1.5	1011431	1011431HDZ	1011431AISI	1011431M	1011431RAL	2505	40	30	1.5	3,04
SNP-3000 S=1.5	1011432	1011432HDZ	1011432AISI	1011432M	1011432RAL	3005	40	30	1.5	3,55
SNP-500 S=2.0	1011138	1011138HDZ	1011138AISI	1011138M	1011138RAL	505	40	30	2.0	1,14
SNP-1000 S=2.0	1011143	1011143HDZ	1011143AISI	1011143M	1011143RAL	1005	40	30	2.0	1,83
SNP-1500 S=2.0	1011163	1011163HDZ	1011163AISI	1011163M	1011163RAL	1505	40	30	2.0	2,51
SNP-2000 S=2.0	1011154	1011154HDZ	1011154AISI	1011154M	1011154RAL	2005	40	30	2.0	3,20
SNP-2500 S=2.0	1011435	1011435HDZ	1011435AISI	1011435M	1011435RAL	2505	40	30	2.0	3,88
SNP-3000 S=2.0	1011436	1011436HDZ	1011436AISI	1011436M	1011436RAL	3005	40	30	2.0	4,57
SNP-500 S=2.5	101108	101108HDZ	101108AISI	101108M	101108RAL	505	40	30	2.5	1,30
SNP-1000 S=2.5	1011444	1011444HDZ	1011444AISI	1011444M	1011444RAL	1005	40	30	2.5	2,15
SNP-1500 S=2.5	1011449	1011449HDZ	1011449AISI	1011449M	1011449RAL	1505	40	30	2.5	3,04
SNP-2000 S=2.5	1011450	1011450HDZ	1011450AISI	1011450M	1011450RAL	2005	40	30	2.5	3,84
SNP-2500 S=2.5	1011451	1011451HDZ	1011451AISI	1011451M	1011451RAL	2505	40	30	2.5	4,69
SNP-3000 S=2.5	1011452	1011452HDZ	1011452AISI	1011452M	1011452RAL	3005	40	30	2.5	5,54
SNP45x30-500 S=1.5	1011465	1011465HDZ	1011465AISI	1011465M	1011465RAL	505	120	120	1.5	1,02
SNP45x30-1000 S=1.5	1011475	1011475HDZ	1011475AISI	1011475M	1011475RAL	1005	120	120	1.5	1,54
SNP45x30-1500 S=1.5	1011487	1011487HDZ	1011487AISI	1011487M	1011487RAL	1505	120	120	1.5	2,09
SNP45x30-2000 S=1.5	1011490	1011490HDZ	1011490AISI	1011490M	1011490RAL	2005	120	120	1.5	2,63
SNP45x30-2500 S=1.5	1011494	1011494HDZ	1011494AISI	1011494M	1011494RAL	2505	120	120	1.5	3,17
SNP45x30-3000 S=1.5	1011496	1011496HDZ	1011496AISI	1011496M	1011496RAL	3005	120	120	1.5	3,72
SNP45x30-500 S=2.0	101108	101108HDZ	101108AISI	101108M	101108RAL	505	120	120	2.0	1,18
SNP45x30-1000 S=2.0	1011513	1011513HDZ	1011513AISI	1011513M	1011513RAL	1005	120	120	2.0	1,90
SNP45x30-1500 S=2.0	1011520	1011520HDZ	1011520AISI	1011520M	1011520RAL	1505	120	120	2.0	2,62
SNP45x30-2000 S=2.0	1011521	1011521HDZ	1011521AISI	1011521M	1011521RAL	2005	120	120	2.0	3,35
SNP45x30-2500 S=2.0	1011522	1011522HDZ	1011522AISI	1011522M	1011522RAL	2505	120	120	2.0	4,07
SNP45x30-3000 S=2.0	1011523	1011523HDZ	1011523AISI	1011523M	1011523RAL	3005	120	120	2.0	4,79
SNP45x30-500 S=2.5	1011527	1011527HDZ	1011527AISI	1011527M	1011527RAL	505	120	120	2.5	1,35
SNP45x30-1000 S=2.5	1011532	1011532HDZ	1011532AISI	1011532M	1011532RAL	1005	120	120	2.5	2,24
SNP45x30-1500 S=2.5	1011538	1011538HDZ	1011538AISI	1011538M	1011538RAL	1505	120	120	2.5	3,14
SNP45x30-2000 S=2.5	1011539	1011539HDZ	1011539AISI	1011539M	1011539RAL	2005	120	120	2.5	4,03
SNP45x30-2500 S=2.5	1011540	1011540HDZ	1011540AISI	1011540M	1011540RAL	2505	120	120	2.5	4,93
SNP45x30-3000 S=2.5	1011541	1011541HDZ	1011541AISI	1011541M	1011541RAL	3005	120	120	2.5	5,82
SNP50x30-500 S=1.5	1011545	1011545HDZ	1011545AISI	1011545M	1011545RAL	505	120	120	1.5	1,02
SNP50x30-1000 S=1.5	1011550	1011550HDZ	1011550AISI	1011550M	1011550RAL	1005	120	120	1.5	1,60
SNP50x30-1500 S=1.5	1011555	1011555HDZ	1011555AISI	1011555M	1011555RAL	1505	120	120	1.5	2,17
SNP50x30-2000 S=1.5	1011556	1011556HDZ	1011556AISI	1011556M	1011556RAL	2005	120	120	1.5	2,74
SNP50x30-2500 S=1.5	1011557	1011557HDZ	1011557AISI	1011557M	1011557RAL	2505	120	120	1.5	3,31
SNP50x30-3000 S=1.5	1011558	1011558HDZ	1011558AISI	1011558M	1011558RAL	3005	120	120	1.5	3,88
SNP50x30-500 S=2.0	1011562	1011562HDZ	1011562AISI	1011562M	1011562RAL	505	120	120	2.0	1,21
SNP50x30-1000 S=2.0	1011567	1011567HDZ	1011567AISI	1011567M	1011567RAL	1005	120	120	2.0	1,97
SNP50x30-1500 S=2.0	1011572	1011572HDZ	1011572AISI	1011572M	1011572RAL	1505	120	120	2.0	2,73
SNP50x30-2000 S=2.0	1011573	1011573HDZ	1011573AISI	1011573M	1011573RAL	2005	120	120	2.0	3,50
SNP50x30-2500 S=2.0	1011574	1011574HDZ	1011574AISI	1011574M	1011574RAL	2505	120	120	2.0	4,26
SNP50x30-3000 S=2.0	1011575	1011575HDZ	1011575AISI	1011575M	1011575RAL	3005	120	120	2.0	5,02
SNP50x30-500 S=2.5	1011579	1011579HDZ	1011579AISI	1011579M	1011579RAL	505	120	120	2.5	1,40
SNP50x30-1000 S=2.5	1011584	1011584HDZ	1011584AISI	1011584M	1011584RAL	1005	120	120	2.5	2,34
SNP50x30-1500 S=2.5	1011589	1011589HDZ	1011589AISI	1011589M	1011589RAL	1505	120	120	2.5	3,28

SPD – СТОЙКА ПОТОЛОЧНАЯ ДВОЙНАЯ



- Применение и характеристики:
- монтаж консолей серии KN, KSP
 - крепление к стене
 - подвес на шпильках
 - монтаж в креплениях КР, РРК, SM, OV SPD
 - толщина стали 1.5 – 2.5 мм

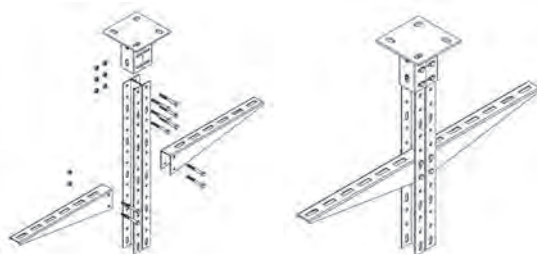
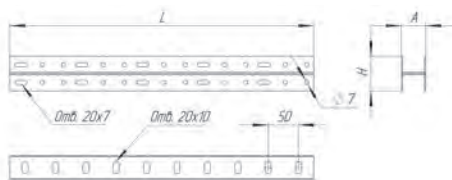

Тип	Артикул					Длина L, мм	Ширина А, мм	Высота Н, мм	Толщина S, мм	Вес, кг/шт
	ZN	HDZ	AlSi	M	RAL					
SPD-500 S=2.0	1011653	1011653HDZ	1011653AlSi	1011653M	1011653RAL	505	40	60	2.0	1.37
SPD-1000 S=2.0	1011654	1011654HDZ	1011654AlSi	1011654M	1011654RAL	1005	40	60	2.0	2.74
SPD-1500 S=2.0	1011655	1011655HDZ	1011655AlSi	1011655M	1011655RAL	1505	40	60	2.0	4.11
SPD-2000 S=2.0	1011656	1011656HDZ	1011656AlSi	1011656M	1011656RAL	2005	40	60	2.0	5.48
SPD-2500 S=2.0	1011657	1011657HDZ	1011657AlSi	1011657M	1011657RAL	2505	40	60	2.0	6.86
SPD-3000 S=2.0	1011658	1011658HDZ	1011658AlSi	1011658M	1011658RAL	3005	40	60	2.0	8.23
SPD-500 S=2.5	1011689	1011689HDZ	1011689AlSi	1011689M	1011689RAL	505	40	60	2.5	1.76
SPD-1000 S=2.5	1011690	1011690HDZ	1011690AlSi	1011690M	1011690RAL	1005	40	60	2.5	3.53
SPD-1500 S=2.5	1011691	1011691HDZ	1011691AlSi	1011691M	1011691RAL	1505	40	60	2.5	5.29
SPD-2000 S=2.5	1011692	1011692HDZ	1011692AlSi	1011692M	1011692RAL	2005	40	60	2.5	7.06
SPD-2500 S=2.5	1011693	1011693HDZ	1011693AlSi	1011693M	1011693RAL	2505	40	60	2.5	8.83
SPD-3000 S=2.5	1011694	1011694HDZ	1011694AlSi	1011694M	1011694RAL	3005	40	60	2.5	10.59
SPD45x30-500 S=2.0	1001659	1001659HDZ	1001659AlSi	1001659M	1001659RAL	505	45	60	2.0	1.44
SPD45x30-1000 S=2.0	1001660	1001660HDZ	1001660AlSi	1001660M	1001660RAL	1005	45	60	2.0	2.89
SPD45x30-1500 S=2.0	1001661	1001661HDZ	1001661AlSi	1001661M	1001661RAL	1505	45	60	2.0	4.34
SPD45x30-2000 S=2.0	1001662	1001662HDZ	1001662AlSi	1001662M	1001662RAL	2005	45	60	2.0	5.78
SPD45x30-2500 S=2.0	1001663	1001663HDZ	1001663AlSi	1001663M	1001663RAL	2505	45	60	2.0	7.23
SPD45x30-3000 S=2.0	1001664	1001664HDZ	1001664AlSi	1001664M	1001664RAL	3005	45	60	2.0	8.68
SPD45x30-500 S=2.5	1001665	1001665HDZ	1001665AlSi	1001665M	1001665RAL	505	45	60	2.5	1.86
SPD45x30-1000 S=2.5	1001666	1001666HDZ	1001666AlSi	1001666M	1001666RAL	1005	45	60	2.5	3.72
SPD45x30-1500 S=2.5	1001667	1001667HDZ	1001667AlSi	1001667M	1001667RAL	1505	45	60	2.5	5.59
SPD45x30-2000 S=2.5	1001668	1001668HDZ	1001668AlSi	1001668M	1001668RAL	2005	45	60	2.5	7.45
SPD45x30-2500 S=2.5	1001669	1001669HDZ	1001669AlSi	1001669M	1001669RAL	2505	45	60	2.5	9.32
SPD45x30-3000 S=2.5	1001670	1001670HDZ	1001670AlSi	1001670M	1001670RAL	3005	45	60	2.5	11.18
SPD50x30-500 S=2.0	1001671	1001671HDZ	1001671AlSi	1001671M	1001671RAL	505	50	60	2.0	1.52
SPD50x30-1000 S=2.0	1001672	1001672HDZ	1001672AlSi	1001672M	1001672RAL	1005	50	60	2.0	3.04
SPD50x30-1500 S=2.0	1001673	1001673HDZ	1001673AlSi	1001673M	1001673RAL	1505	50	60	2.0	4.56
SPD50x30-2000 S=2.0	1001674	1001674HDZ	1001674AlSi	1001674M	1001674RAL	2005	50	60	2.0	6.08
SPD50x30-2500 S=2.0	1001675	1001675HDZ	1001675AlSi	1001675M	1001675RAL	2505	50	60	2.0	7.60
SPD50x30-3000 S=2.0	1001676	1001676HDZ	1001676AlSi	1001676M	1001676RAL	3005	50	60	2.0	9.12
SPD50x30-500 S=2.5	1001677	1001677HDZ	1001677AlSi	1001677M	1001677RAL	505	50	60	2.5	1.96
SPD50x30-1000 S=2.5	1001678	1001678HDZ	1001678AlSi	1001678M	1001678RAL	1005	50	60	2.5	3.92
SPD50x30-1500 S=2.5	1001679	1001679HDZ	1001679AlSi	1001679M	1001679RAL	1505	50	60	2.5	5.88
SPD50x30-2000 S=2.5	1001680	1001680HDZ	1001680AlSi	1001680M	1001680RAL	2005	50	60	2.5	7.85
SPD50x30-2500 S=2.5	1001681	1001681HDZ	1001681AlSi	1001681M	1001681RAL	2505	50	60	2.5	9.81
SPD50x30-3000 S=2.5	1001682	1001682HDZ	1001682AlSi	1001682M	1001682RAL	3005	50	60	2.5	11.77

SNPD – СТОЙКА НАПОЛЬНО-ПОТОЛОЧНАЯ ДВОЙНАЯ



1.5-2.5 мм

Применение и характеристики:

- напольный/потолочный монтаж кабельной трассы
- монтаж консолей серии KN, KSP
- крепление к горизонтальной прямой поверхности
- монтаж в крепления KP, PPK, SM, OV-SP, OVD-SP
- толщина основания 4.0 мм
- толщина профиля 1.5 – 2.5 мм

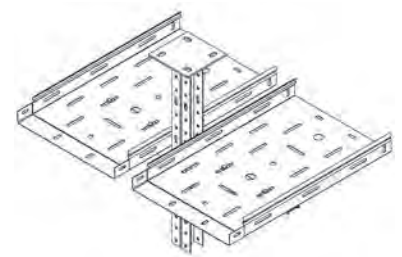
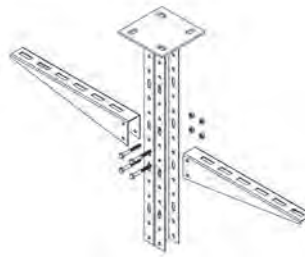
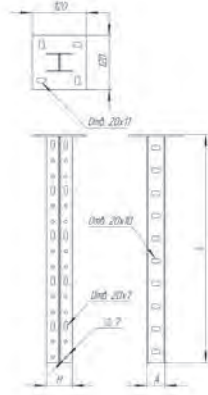

Тип	Артикул					Длина L, мм	Ширина A, мм	Высота H, мм	Толщина S, мм	Вес, кг/шт
	ZN	HDZ	AlSi	M	RAL					
SNPD-500 S=2.0	101146	101146HDZ	101146AlSi	101146M	101146RAL	505	40	60	2.0	1.83
SNPD-1000 S=2.0	101151	101151HDZ	101151AlSi	101151M	101151RAL	1005	40	60	2.0	3.20
SNPD-1500 S=2.0	101164	101164HDZ	101164AlSi	101164M	101164RAL	1505	40	60	2.0	4.57
SNPD-2000 S=2.0	101169	101169HDZ	101169AlSi	101169M	101169RAL	2005	40	60	2.0	5.94
SNPD-2500 S=2.0	1011498	1011498HDZ	1011498AlSi	1011498M	1011498RAL	2505	40	60	2.0	7.31
SNPD-3000 S=2.0	1011497	1011497HDZ	1011497AlSi	1011497M	1011497RAL	3005	40	60	2.0	8.69
SNPD-500 S=2.5	1011491	1011491HDZ	1011491AlSi	1011491M	1011491RAL	505	40	60	2.5	2.21
SNPD-1000 S=2.5	1011485	1011485HDZ	1011485AlSi	1011485M	1011485RAL	1005	40	60	2.5	3.98
SNPD-1500 S=2.5	1011606	1011606HDZ	1011606AlSi	1011606M	1011606RAL	1505	40	60	2.5	5.74
SNPD-2000 S=2.5	1011477	1011477HDZ	1011477AlSi	1011477M	1011477RAL	2005	40	60	2.5	7.51
SNPD-2500 S=2.5	1011607	1011607HDZ	1011607AlSi	1011607M	1011607RAL	2505	40	60	2.5	9.28
SNPD-3000 S=2.5	1011608	1011608HDZ	1011608AlSi	1011608M	1011608RAL	3005	40	60	2.5	11.04
SNPD45x30-500 S=2.0	1011420	1011420HDZ	1011420AlSi	1011420M	1011420RAL	505	45	60	2.0	1.90
SNPD45x30-1000 S=2.0	1011415	1011415HDZ	1011415AlSi	1011415M	1011415RAL	1005	45	60	2.0	3.35
SNPD45x30-1500 S=2.0	1011410	1011410HDZ	1011410AlSi	1011410M	1011410RAL	1505	45	60	2.0	4.79
SNPD45x30-2000 S=2.0	1011409	1011409HDZ	1011409AlSi	1011409M	1011409RAL	2005	45	60	2.0	6.24
SNPD45x30-2500 S=2.0	1011408	1011408HDZ	1011408AlSi	1011408M	1011408RAL	2505	45	60	2.0	7.69
SNPD45x30-3000 S=2.0	1011407	1011407HDZ	1011407AlSi	1011407M	1011407RAL	3005	45	60	2.0	9.13
SNPD45x30-500 S=2.5	1011403	1011403HDZ	1011403AlSi	1011403M	1011403RAL	505	45	60	2.5	2.31
SNPD45x30-1000 S=2.5	1011398	1011398HDZ	1011398AlSi	1011398M	1011398RAL	1005	45	60	2.5	4.17
SNPD45x30-1500 S=2.5	1011393	1011393HDZ	1011393AlSi	1011393M	1011393RAL	1505	45	60	2.5	6.04
SNPD45x30-2000 S=2.5	1011392	1011392HDZ	1011392AlSi	1011392M	1011392RAL	2005	45	60	2.5	7.90
SNPD45x30-2500 S=2.5	1011391	1011391HDZ	1011391AlSi	1011391M	1011391RAL	2505	45	60	2.5	9.77
SNPD45x30-3000 S=2.5	1011390	1011390HDZ	1011390AlSi	1011390M	1011390RAL	3005	45	60	2.5	11.63
SNPD50x30-500 S=2.0	1011366	1011366HDZ	1011366AlSi	1011366M	1011366RAL	505	50	60	2.0	1.97
SNPD50x30-1000 S=2.0	1011361	1011361HDZ	1011361AlSi	1011361M	1011361RAL	1005	50	60	2.0	3.50
SNPD50x30-1500 S=2.0	1011356	1011356HDZ	1011356AlSi	1011356M	1011356RAL	1505	50	60	2.0	5.02
SNPD50x30-2000 S=2.0	1011354	1011354HDZ	1011354AlSi	1011354M	1011354RAL	2005	50	60	2.0	6.54
SNPD50x30-2500 S=2.0	1011352	1011352HDZ	1011352AlSi	1011352M	1011352RAL	2505	50	60	2.0	8.06
SNPD50x30-3000 S=2.0	1011351	1011351HDZ	1011351AlSi	1011351M	1011351RAL	3005	50	60	2.0	9.58
SNPD50x30-500 S=2.5	1011346	1011346HDZ	1011346AlSi	1011346M	1011346RAL	505	50	60	2.5	2.41
SNPD50x30-1000 S=2.5	1011340	1011340HDZ	1011340AlSi	1011340M	1011340RAL	1005	50	60	2.5	4.37
SNPD50x30-1500 S=2.5	1011335	1011335HDZ	1011335AlSi	1011335M	1011335RAL	1505	50	60	2.5	6.33
SNPD50x30-2000 S=2.5	1011207	1011207HDZ	1011207AlSi	1011207M	1011207RAL	2005	50	60	2.5	8.30
SNPD50x30-2500 S=2.5	1011334	1011334HDZ	1011334AlSi	1011334M	1011334RAL	2505	50	60	2.5	10.26
SNPD50x30-3000 S=2.5	1011333	1011333HDZ	1011333AlSi	1011333M	1011333RAL	3005	50	60	2.5	12.22

КР – КРОНШТЕЙН ПОТОЛОЧНЫЙ



2.0-2.5 мм

Применение и характеристики:

- организация подвеса кабельной трассы
- крепление к прямой поверхности
- монтаж профилей серии SP
- толщина стали 2.0 – 2.5 мм

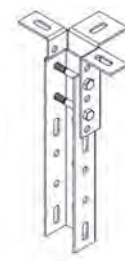
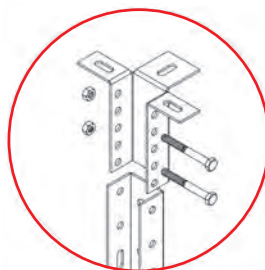

Тип	Артикул					Длина L, мм	Ширина А, мм	Высота Н, мм	Толщина S, мм	Вес, кг/шт
	ZN	HDZ	AISI	M	RAL					
КР S=2.0	101199	101199HDZ	101199AISI	101199M	101199RAL	100	120	65	2.0	0.17
КР S=2.5	1011629	1011629HDZ	1011629AISI	1011629M	1011629RAL	100	120	65	2.5	0.23
КР45x30 S=2.0	1011630	1011630HDZ	1011630AISI	1011630M	1011630RAL	100	125	65	2.0	0.18
КР45x30 S=2.5	1011632	1011632HDZ	1011632AISI	1011632M	1011632RAL	100	125	65	2.5	0.24
КР50x30 S=2.0	1011631	1011631HDZ	1011631AISI	1011631M	1011631RAL	100	130	65	2.0	0.19
КР50x30 S=2.5	1011633	1011633HDZ	1011633AISI	1011633M	1011633RAL	100	130	65	2.5	0.25

OVD SP – ОПОРА ВЕРТИКАЛЬНАЯ ДВОЙНАЯ ДЛЯ СТОЙКИ ПОТОЛОЧНОЙ



1.5-2.5 мм

Применение и характеристики:

- организация подвеса кабельной трассы
- организация напольного монтажа кабельной трассы
- крепление к прямой поверхности
- монтаж профилей серии SP
- толщина основания 4.0 мм
- толщина стали 1.5 – 2.5 мм

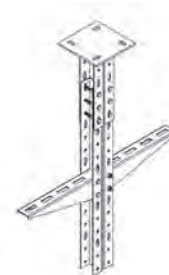
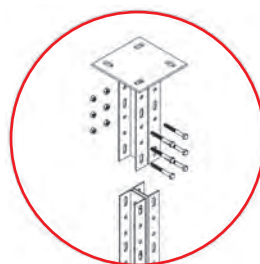

Тип	Артикул					Длина L, мм	Ширина А, мм	Высота Н, мм	Толщина S, мм	Вес, кг/шт
	ZN	HDZ	AISI	M	RAL					
OVD SP S=1.5	1011644	1011644HDZ	1011644AISI	1011644M	1011644RAL	210	45	62	1.5	0.89
OVD SP S=2.0	1011153	1011153HDZ	1011153AISI	1011153M	1011153RAL	210	45	62	2.0	1.05
OVD SP S=2.5	1011645	1011645HDZ	1011645AISI	1011645M	1011645RAL	210	45	62	2.5	1.23
OVD SP-45x30 S=1.5	1011646	1011646HDZ	1011646AISI	1011646M	1011646RAL	210	50	62	1.5	0.92
OVD SP-45x30 S=2.0	1011647	1011647HDZ	1011647AISI	1011647M	1011647RAL	210	50	62	2.0	1.08
OVD SP-45x30 S=2.5	1011648	1011648HDZ	1011648AISI	1011648M	1011648RAL	210	50	62	2.5	1.27
OVD SP-50x30 S=1.5	1011649	1011649HDZ	1011649AISI	1011649M	1011649RAL	210	55	62	1.5	0.94
OVD SP-50x30 S=2.0	1011650	1011650HDZ	1011650AISI	1011650M	1011650RAL	210	55	62	2.0	1.11
OVD SP-50x30 S=2.5	1011206	1011206HDZ	1011206AISI	1011206M	1011206RAL	210	55	62	2.5	1.31

OV SP – ОПОРА ВЕРТИКАЛЬНАЯ ДЛЯ СТОЙКИ ПОТОЛОЧНОЙ



Применение и характеристики:

- организация подвеса кабельной трассы
- организация напольного монтажа кабельной трассы
- крепление к прямой поверхности
- монтаж профилей серии SP
- толщина основания 4.0 мм
- толщина стали 1.5 – 2.5 мм

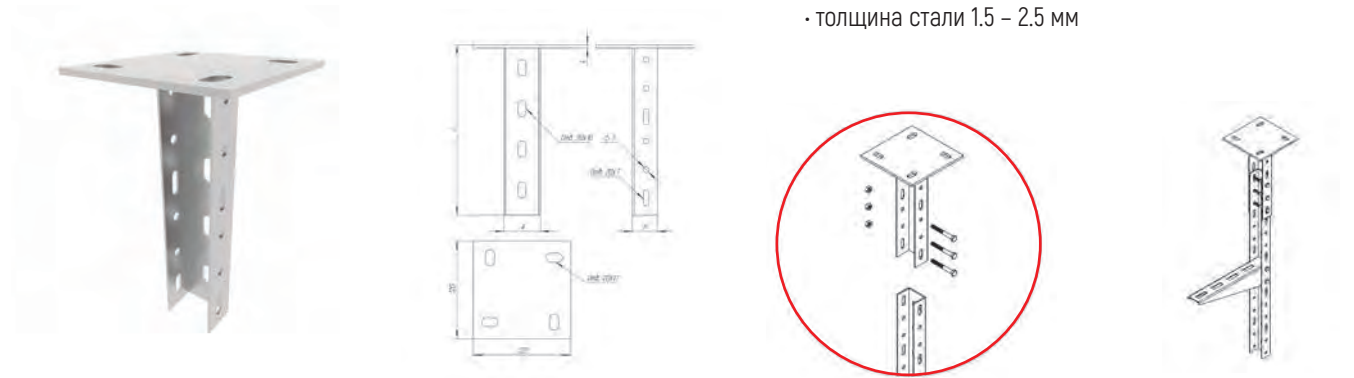

Тип	Артикул					Длина L, мм	Ширина А, мм	Высота Н, мм	Толщина S, мм	Вес, кг/шт
	ZN	HDZ	AISI	M	RAL					
OV SP S=1.5	1011636	1011636HDZ	1011636AISI	1011636M	1011636RAL	210	45	31	1.5	0.66
OV SP S=2.0	1011152	1011152HDZ	1011152AISI	1011152M	1011152RAL	210	45	31	2.0	0.74
OV SP S=2.5	1011637	1011637HDZ	1011637AISI	1011637M	1011637RAL	210	45	31	2.5	0.83
OV SP-45x30 S=1.5	1011638	1011638HDZ	1011638AISI	1011638M	1011638RAL	210	50	31	1.5	0.67
OV SP-45x30 S=2.0	1011639	1011639HDZ	1011639AISI	1011639M	1011639RAL	210	50	31	2.0	0.75
OV SP-45x30 S=2.5	1011640	1011640HDZ	1011640AISI	1011640M	1011640RAL	210	50	31	2.5	0.85
OV SP-50x30 S=1.5	1011641	1011641HDZ	1011641AISI	1011641M	1011641RAL	210	55	31	1.5	0.68
OV SP-50x30 S=2.0	1011642	1011642HDZ	1011642AISI	1011642M	1011642RAL	210	55	31	2.0	0.77
OV SP-50x30 S=2.5	1011643	1011643HDZ	1011643AISI	1011643M	1011643RAL	210	55	31	2.5	0.87

OV SPD – ОПОРА ВЕРТИКАЛЬНАЯ ДЛЯ СТОЙКИ ПОТОЛОЧНОЙ ДВОЙНОЙ



Применение и характеристики:

- организация подвеса кабельной трассы
- организация напольного монтажа кабельной трассы
- крепление к прямой поверхности
- монтаж профилей серии SP
- толщина основания 4.0 мм
- толщина стали 2.0 – 2.5 мм

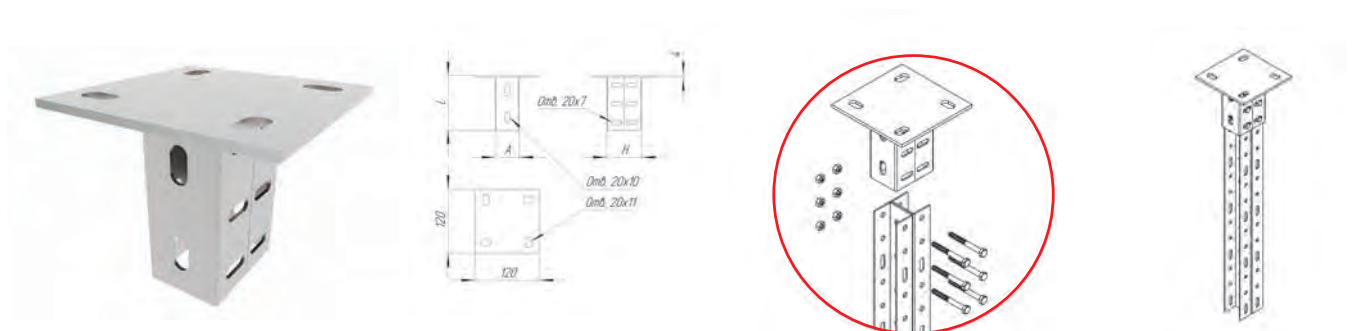

Тип	Артикул					Длина L, мм	Ширина А, мм	Высота Н, мм	Толщина S, мм	Вес, кг/шт
	ZN	HDZ	AISI	M	RAL					
OV SPD S=2.0	1011683	1011683HDZ	1011683AISI	1011683M	1011683RAL	103	45	65	2.0	0.76
OV SPD S=2.5	1011684	1011684HDZ	1011684AISI	1011684M	1011684RAL	103	45	65	2.5	0.86
OV SPD-45x30 S=2.0	1011685	1011685HDZ	1011685AISI	1011685M	1011685RAL	103	50	65	2.0	0.78
OV SPD-45x30 S=2.5	1011686	1011686HDZ	1011686AISI	1011686M	1011686RAL	103	50	65	2.5	0.88
OV SPD-50x30 S=2.0	1011687	1011687HDZ	1011687AISI	1011687M	1011687RAL	103	55	65	2.0	0.81
OV SPD-50x30 S=2.5	1011688	1011688HDZ	1011688AISI	1011688M	1011688RAL	103	55	65	2.5	0.91

РРК – ПОВОРОТНО-ПОТОЛОЧНЫЙ КРОНШТЕЙН



2.0-2.5 мм

Применение и характеристики:

- организация подвеса кабельной трассы
- крепление к прямой поверхности
- организация подвеса кабельной трассы под углом
- монтаж профилей серии SP
- толщина стали 2.0 – 2.5 мм

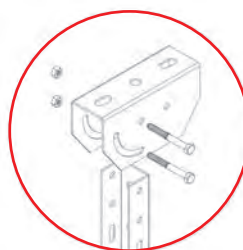
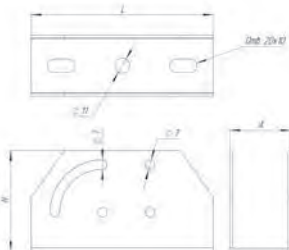

Тип	Артикул					Длина L, мм	Ширина А, мм	Высота Н, мм	Толщина S, мм	Вес, кг/шт
	ZN	HDZ	AISI	M	RAL					
PPK S=2.0	101198	101198HDZ	101198AISI	101198M	101198RAL	134	45	74	2.0	0.32
PPK S=2.5	1011617	1011617HDZ	1011617AISI	1011617M	1011617RAL	134	45	74	2.5	0.43
PPK45x30 S=2.0	1011618	1011618HDZ	1011618AISI	1011618M	1011618RAL	134	50	74	2.0	0.33
PPK45x30 S=2.5	1011619	1011619HDZ	1011619AISI	1011619M	1011619RAL	134	50	74	2.5	0.44
PPK50x30 S=2.0	1011134	1011134HDZ	1011134AISI	1011134M	1011134RAL	134	55	74	2.0	0.34
PPK50x30 S=2.5	1011620	1011620HDZ	1011620AISI	1011620M	1011620RAL	134	55	74	2.5	0.45

SM – СТАНИНА МОНТАЖНАЯ



2.0-3.0 мм

Применение и характеристики:

- организация подвеса кабельной трассы
- крепление к прямой поверхности
- монтаж профилей серии SP
- изготовление из металла толщиной 2.0 – 3.0 мм

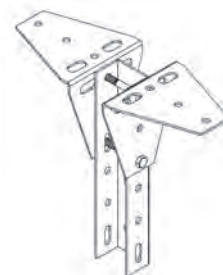
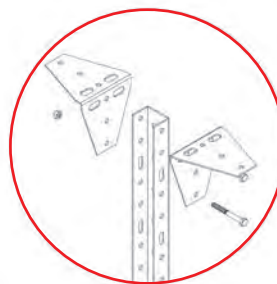
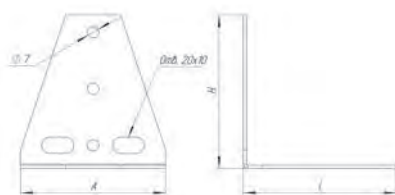

Тип	Артикул					Длина L, мм	Ширина А, мм	Высота Н, мм	Толщина S, мм	Вес, кг/шт
	ZN	HDZ	AISI	M	RAL					
SM S=2.0	101197	101197HDZ	101197AISI	101197M	101197RAL	95	90	95	2.0	0.16
SM S=2.5	1011621	1011621HDZ	1011621AISI	1011621M	1011621RAL	95	90	95	2.5	0.22
SM S=3.0	1011622	1011622HDZ	1011622AISI	1011622M	1011622RAL	95	90	95	3.0	0.26

TM – СКОБА МОНТАЖНАЯ



2.0 мм

Применение и характеристики:

- вертикальный и напольный монтаж лотков
- организация подвеса на шпильках
- толщина стали – 2.0 мм

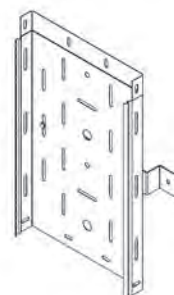
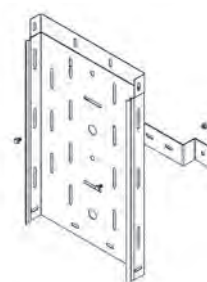
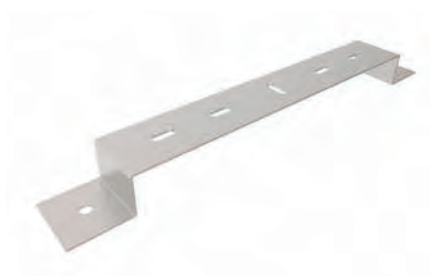

Тип	Артикул					Длина L, мм	Ширина А, мм	Высота Н, мм	Толщина S, мм	Вес, кг/шт
	ZN	HDZ	AISI	M	RAL					
TM-100	100601	100601HDZ	100601AISI	100601M	100601RAL	215	51.5	36	2.0	0.21
TM-200	100602	100602HDZ	100602AISI	100602M	100602RAL	315	51.5	36	2.0	0.29
TM-300	100603	100603HDZ	100603AISI	100603M	100603RAL	415	51.5	36	2.0	0.36
TM-400	100604	100604HDZ	100604AISI	100604M	100604RAL	515	51.5	36	2.0	0.44
TM-500	100605	100605HDZ	100605AISI	100605M	100605RAL	615	51.5	36	2.0	0.52
TM-600	100606	100606HDZ	100606AISI	100606M	100606RAL	715	51.5	36	2.0	0.61

SPL – СКОБА ПОДВЕСА ПОД ЛОТОК



2.0 мм

Применение и характеристики:

- центральный подвес кабельной трассы с малой нагрузкой на одной шпильке
- изготовление из металла толщиной – 2.0 мм

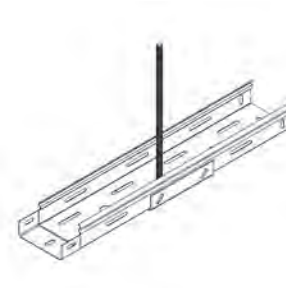
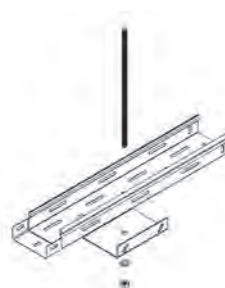
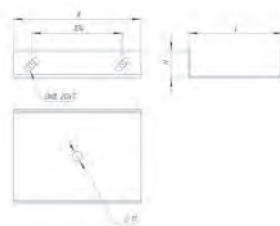

Тип	Артикул					Длина L, мм	Ширина А, мм	Высота Н, мм	Толщина S, мм	Вес, кг/шт
	ZN	HDZ	AISI	M	RAL					
SPL-100	100611	100611HDZ	100611AISI	100611M	100611RAL	108	147	32	2.0	0.38
SPL-150	100612	100612HDZ	100612AISI	100612M	100612RAL	158	147	32	2.0	0.49
SPL-300	100613	100613HDZ	100613AISI	100613M	100613RAL	308	147	32	2.0	0.81

RKSP – РАСПОРКА КРЕПЛЕНИЙ СТОЙКИ ПОТОЛОЧНОЙ



2.0 мм

Применение и характеристики:

- исключение деформации при соединении стоек серии SP с потолочными и напольными креплениями, а так же консолями серии KSP
- толщина стали 2.0 мм

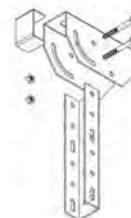
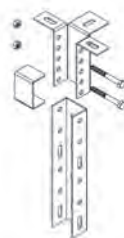
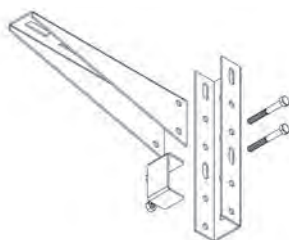

Тип	Артикул					Длина L, мм	Ширина A, мм	Высота H, мм	Толщина S, мм	Вес, кг/шт
	ZN	HDZ	AISI	M	RAL					
RKSP40	1011695	1011695HDZ	101198AISI	1011695M	1011695RAL	46	29	25	2.0	0.04
RKSP45	1011696	1011696HDZ	1011617AISI	1011696M	1011696RAL	46	34	25	2.0	0.05
RKSP50	1011697	1011697HDZ	1011618AISI	1011697M	1011697RAL	46	39	25	2.0	0.06

КРОНШТЕЙН ПОТОЛОЧНЫЙ С - ОБРАЗНЫЙ - KPPS



1.5-2.5 мм

Применение и характеристики:

- потолочный монтаж
- монтаж на шпильках
- толщина стали 1.5 – 2.5 мм

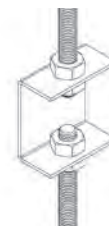
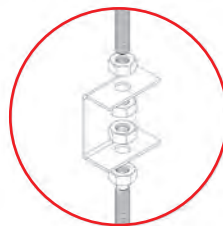

Тип	Артикул					Длина L, мм	Ширина A, мм	Высота H, мм	Толщина S, мм	Вес, кг/шт
	ZN	HDZ	AISI	M	RAL					
KPPS S=1.5	1011634	1011634HDZ	1011634AISI	1011634M	1011634RAL	39	25	53	1.5	0.05
KPPS S=2.0	101196	101196HDZ	101196AISI	101196M	101196RAL	39	25	53	2.0	0.07
KPPS S=2.5	1011635	1011635HDZ	1011635AISI	1011635M	1011635RAL	39	25	53	2.5	0.09

V - ОБРАЗНЫЙ КРОНШТЕЙН



2.0 мм

Применение и характеристики:

- кронштейн предназначен для крепления на профнастил, и в зависимости от вида имеет резьбовое соединение для фиксации шпильки
- рекомендуем использовать крепление к профнастилу шпилькой и гайками M8
- толщина стали 0.7 мм

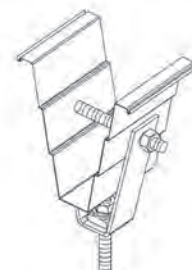
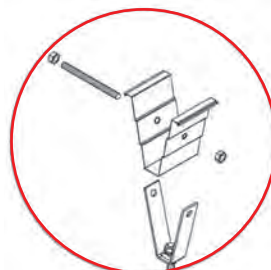
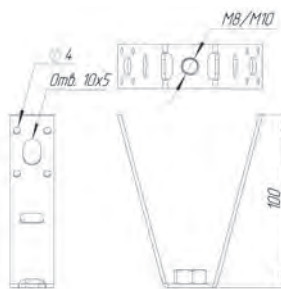

Тип	Артикул		Толщина S, мм	Вес, кг/шт
	ZN	M		
V-обр. кронштейн M8	101192		2.0	0.7
V-обр. кронштейн M10	101193		2.0	0.7

СТРУБЦИНА МОНТАЖНАЯ – STR

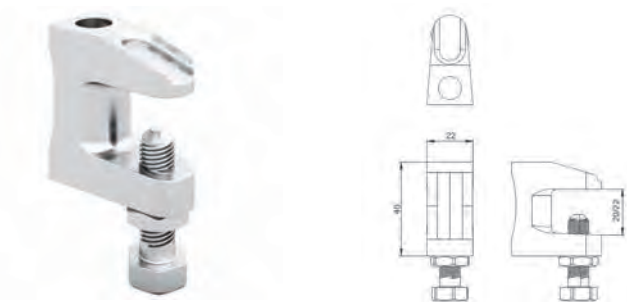

Применение и характеристики:

- струбцина предназначена для установки на металлические конструкции с шириной опорной поверхности до 20 мм
- струбцина выполнена из оцинкованной стали и в зависимости от вида применяется со шпилькой M8-M10

Тип	Артикул	Нагрузка, кг	Шпилька, мм	Вес, кг/шт
	ZN			
STR M8	101190	200	M8	0.12
STR M10	101191	200	M10	0.12

K1150-K1155 – СТОЙКА КАБЕЛЬНАЯ (ГЭМ)

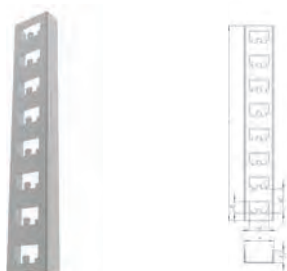

Применение и характеристики:

- монтаж кабельных полок K1160 – K1164
- крепление к стене с помощью скобы K1157
- организации многоуровневой кабельной трассы
- толщина стали 1.5 – 2.5 мм

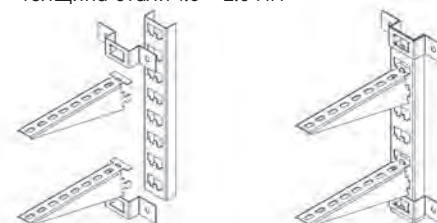

Тип	Артикул				Длина L, мм	Ширина A, мм	Высота H, мм	Толщина S, мм	Вес, кг/шт
	ZN	HDZ	M	RAL					
K1150 S=2.0 L400	100401	100401HDZ	100401M	100401RAL	400	26	60	2.0	0.71
K1150 S=2.5 L400	1004103	1004103HDZ	1004103M	1004103RAL	400	26	60	2.5	0.89
K1151 S=2.0 L600	100402	100402HDZ	100402M	100402RAL	600	26	60	2.0	1.06
K1151 S=2.5 L600	1004133	1004133HDZ	1004133M	1004133RAL	600	26	60	2.5	1.33
K1152 S=2.0 L800	100403	100403HDZ	100403M	100403RAL	800	26	60	2.0	1.42
K1152 S=2.5 L800	1004105	1004105HDZ	1004105M	1004105RAL	800	26	60	2.5	1.77
K1153 S=2.0 L1200	100404	100404HDZ	100404M	100404RAL	1200	26	60	2.0	2.13
K1153 S=2.5 L1200	1004101	1004101HDZ	1004101M	1004101RAL	1200	26	60	2.5	2.66
K1154 S=2.0 L1800	100405	100405HDZ	100405M	100405RAL	1800	26	60	2.0	3.19
K1154 S=2.5 L1800	1004104	1004104HDZ	1004104M	1004104RAL	1800	26	60	2.5	3.99
K1155 S=2.0 L2200	100406	100406HDZ	100406M	100406RAL	2200	26	60	2.0	3.91
K1155 S=2.5 L2200	1004106	1004106HDZ	1004106M	1004106RAL	2200	26	60	2.5	4.88

K1160-K1164 – ПОЛКА КАБЕЛЬНАЯ



Применение и характеристики:

- монтаж в стойку K1150-K1155
- соединение не требует фиксации метизами
- толщина стали 2.0 – 2.5 мм

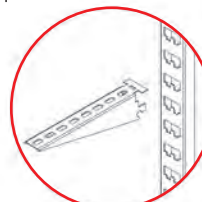
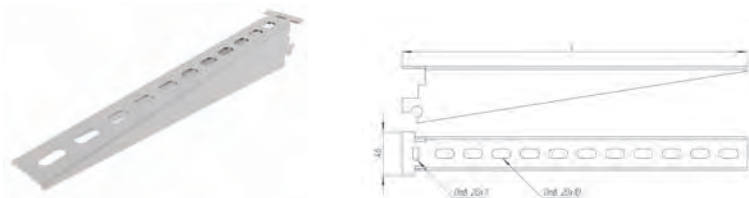

Тип	Артикул				Длина L, мм	Количество отверстий	Толщина S, мм	Вес, кг/шт
	ZN	HDZ	M	RAL				
K1160 S=2.0 L175	100501	100501HDZ	100501M	100501RAL	175	5	2.0	0.21
K1161 S=2.0 L265	100502	100502HDZ	100502M	100502RAL	265	8	2.0	0.31
K1162 S=2.0 L355	100503	100503HDZ	100503M	100503RAL	355	11	2.0	0.51
K1163 S=2.0 L455	100504	100504HDZ	100504M	100504RAL	465	14	2.0	0.71
K1164 S=2.0 L625	100505	100505HDZ	100505M	100505RAL	625	20	2.0	1.11

K1158 – ОСНОВАНИЕ ОДИНОЧНОЙ ПОЛКИ



2.0-2.5 мм

Применение и характеристики:

- организации одноуровневой кабельной трассы
- монтаж кабельных полок K1160 – K1164
- крепление к стене
- соединение с полкой не требует фиксации метизами
- толщина стали 2.0 – 2.5 мм

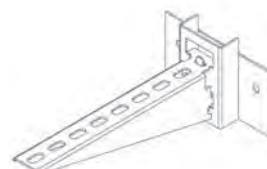
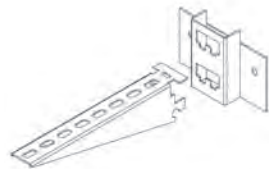
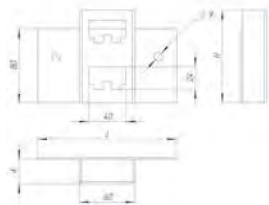

Тип	Артикул				Длина L, мм	Ширина A, мм	Высота H, мм	Толщина S, мм	Вес, кг/шт
	ZN	HDZ	M	RAL					
K1158 S=2.0	100498	100498HDZ	100498M	100498RAL	150	29	100	2.0	0.38
K1158 S=2.5	1004136	1004136HDZ	1004136M	1004136RAL	150	29	100	2.5	0.42

K1157 – СКОБА КРЕПЛЕНИЯ КАБЕЛЬНОЙ СТОЙКИ



2.0 мм

Применение и характеристики:

- крепление стойки к стене
- соединение со стойкой не требует фиксации метизами
- толщина стали 2.0

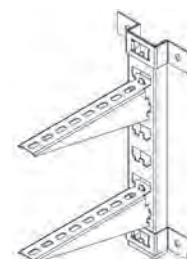
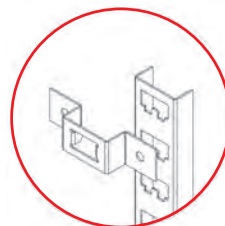
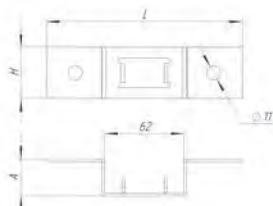

Тип	Артикул				Длина L, мм	Ширина A, мм	Высота H, мм	Толщина S, мм	Вес, кг/шт
	ZN	HDZ	M	RAL					
K1157	100499	100499HDZ	100499M	100499RAL	154	29	40	2.0	0.12

K314 – СТОЙКА КАБЕЛЬНАЯ



2.0 мм

Применение и характеристики:

- используется для напольного монтажа электрооборудования
- применяется с С-образным профилем, соединяющим 2 и более стойки в единую конструкцию
- при массе 3,7 кг стойка кабельная K314 рассчитана на допустимую сосредоточенную нагрузку 100 Н, согласно Правил устройства электроустановок
- толщина стали 2.0

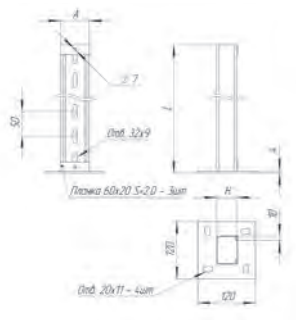

Тип	Артикул				Длина L, мм	Ширина A, мм	Высота H, мм	Толщина S, мм	Вес, кг/шт
	ZN	HDZ	M	RAL					
K314 S=2.0 L1402	1004129	1004129HDZ	1004129M	1004129RAL	1402	60	42	2.0	3.71

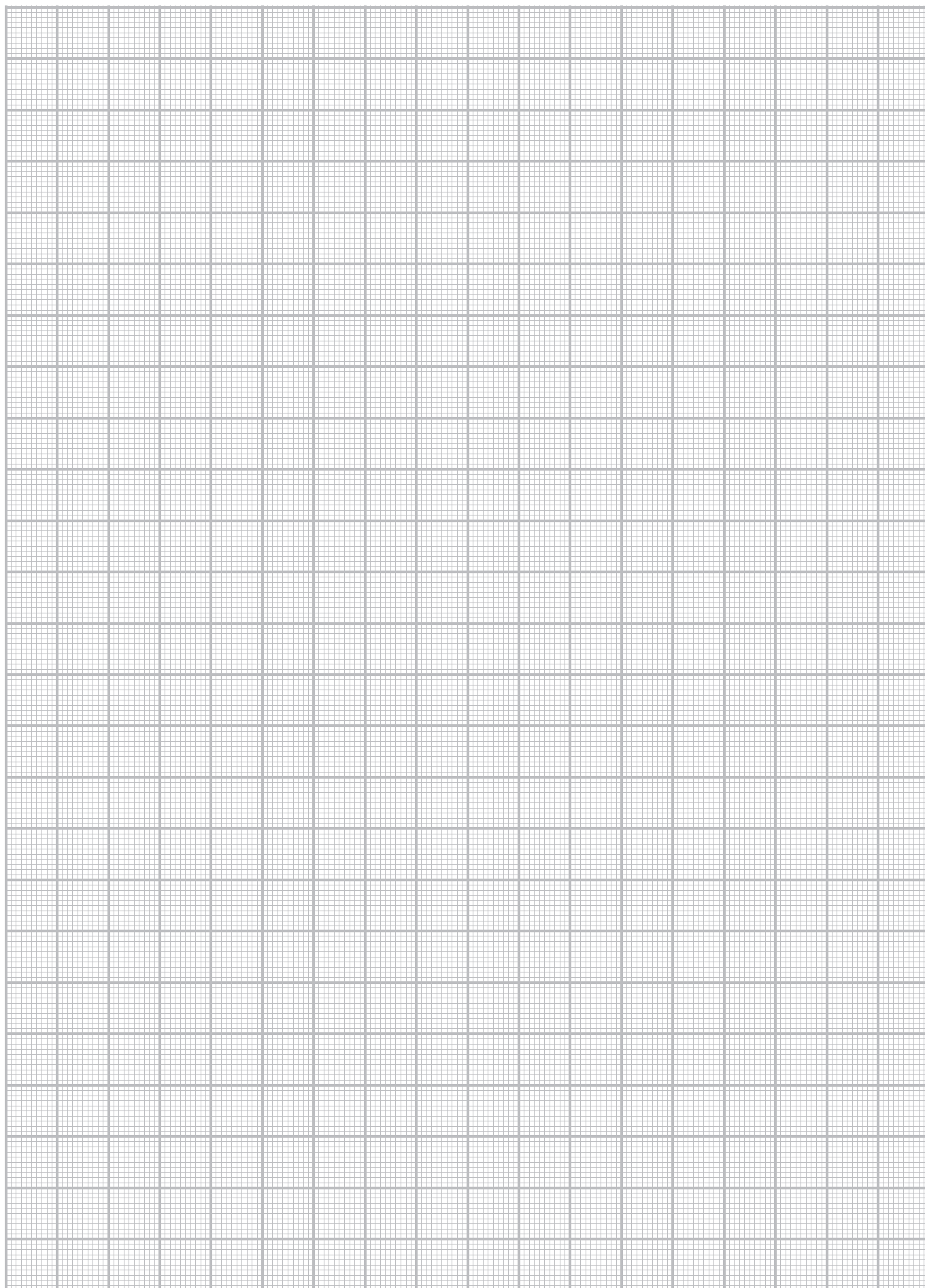

СТОЙКИ И ПОДВЕСЫ НА БАЗЕ ДВУТАВРОВОГО ПРОФИЛЯ IS - 10

Система универсальна, позволяет организовать тяжелые кабельные трассы в горизонтальной и вертикальной плоскостях. Используется в зданиях из сэндвич-панелей, где нет возможности зафиксировать поддерживающие кронштейны на стенах. Позволяет организовать потолочные подвесы в сооружениях с большими расстояниями между перекрытиями. Обеспечивает монтаж тяжелого оборудования в условиях агрессивной среды. Базовое покрытие системы – HDZ, горячее цинкование методом погружения готовой продукции в ванну с расплавленным цинком. Так же по предварительному согласованию возможно нанесение порошкового покрытия любого цвета по таблице RAL или гальваническое цинкование.

IS-10 – I-ПРОФИЛЬ



Применение и характеристики:

- монтаж консолей типа IK, IKU
- крепление в основание IKP-10, IKPP-10, IKPB-10, IKPPB-10
- монтаж к потолку, полу и к стене
- подвес лотков
- I – образный профиль
- изготовление профилей от 300 до 3000 мм
- толщина стали 4.5 мм

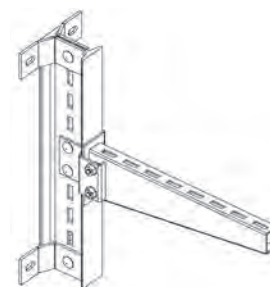
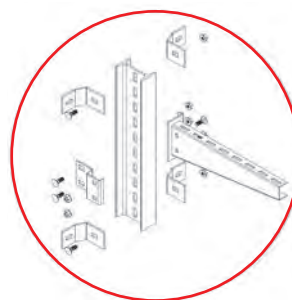
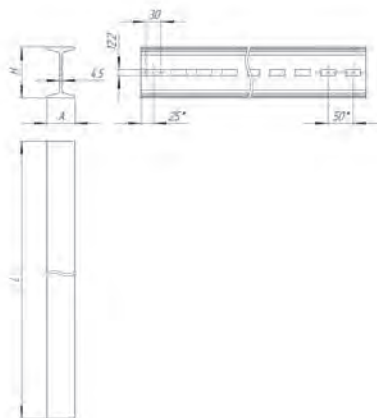

Тип	Артикул				Длина L, мм	Ширина A, мм	Высота H, мм	Толщина S, мм	Вес, кг/шт
	Z	HDZ	M	RAL					
IS-10 L500 55x100 S=4.5	991198Z	991198HDZ	991198M	991198RAL	500	55	100	4.5	4.73
IS-10 L600 55x100 S=4.5	991199Z	991199HDZ	991199M	991199RAL	600	55	100	4.5	5.68
IS-10 L700 55x100 S=4.5	91199Z	91199HDZ	91199M	91199RAL	700	55	100	4.5	6.62
IS-10 L800 55x100 S=4.5	991200Z	991200HDZ	991200M	991200RAL	800	55	100	4.5	7.57
IS-10 L900 55x100 S=4.5	991201Z	991201HDZ	991201M	991201RAL	900	55	100	4.5	8.51
IS-10 L1000 55x100 S=4.5	991202Z	991202HDZ	991202M	991202RAL	1000	55	100	4.5	9.46
IS-10 L1100 55x100 S=4.5	991203Z	991203HDZ	991203M	991203RAL	1100	55	100	4.5	10.41
IS-10 L1200 55x100 S=4.5	991204Z	991204HDZ	991204M	991204RAL	1200	55	100	4.5	11.35
IS-10 L1300 55x100 S=4.5	991205Z	991205HDZ	991205M	991205RAL	1300	55	100	4.5	12.31
IS-10 L1400 55x100 S=4.5	991206Z	991206HDZ	991206M	991206RAL	1400	55	100	4.5	13.24
IS-10 L1500 55x100 S=4.5	991207Z	991207HDZ	991207M	991207RAL	1500	55	100	4.5	14.19
IS-10 L1600 55x100 S=4.5	991208Z	991208HDZ	991208M	991208RAL	1600	55	100	4.5	15.13
IS-10 L1700 55x100 S=4.5	991209Z	991209HDZ	991209M	991209RAL	1700	55	100	4.5	16.08
IS-10 L1800 55x100 S=4.5	991210Z	991210HDZ	991210M	991210RAL	1800	55	100	4.5	17.03
IS-10 L1900 55x100 S=4.5	991211Z	991211HDZ	991211M	991211RAL	1900	55	100	4.5	17.97
IS-10 L2000 55x100 S=4.5	991212Z	991212HDZ	991212M	991212RAL	2000	55	100	4.5	18.92
IS-10 L2500 55x100 S=4.5	991213Z	991213HDZ	991213M	991213RAL	2500	55	100	4.5	23.65
IS-10 L3000 55x100 S=4.5	991214Z	991214HDZ	991214M	991214RAL	3000	55	100	4.5	28.38

ISNP-10 – СТОЙКА НАПОЛЬНО-ПОТОЛОЧНАЯ СВАРНАЯ



Применение и характеристики:

- монтаж консолей типа IK, IKU
- крепление в основание IKP-10, IKPP-10, IKPB-10, IKPPB-10
- монтаж к потолку и полу
- подвес лотков
- I – образный профиль
- изготовление стойки от 300 до 3000 мм
- толщина стали 4.5 мм

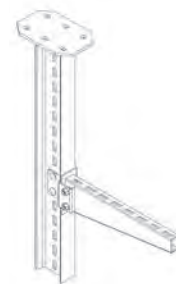
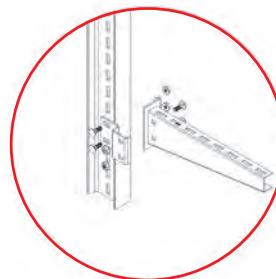
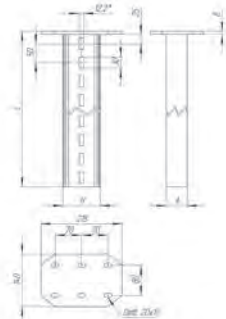

Тип	Артикул				Длина L, мм	Ширина A, мм	Высота H, мм	Толщина S, мм	Вес, кг/шт
	Z	HDZ	M	RAL					
ISNP-10 L500	991259Z	991259HDZ	991259M	991259RAL	500	55	100	4.5	6.41
ISNP-10 L600	991260Z	991260HDZ	991260M	991260RAL	600	55	100	4.5	7.36
ISNP-10 L700	991261Z	991261HDZ	991261M	991261RAL	700	55	100	4.5	8.31
ISNP-10 L800	991262Z	991262HDZ	991262M	991262RAL	800	55	100	4.5	9.24
ISNP-10 L900	991263Z	991263HDZ	991263M	991263RAL	900	55	100	4.5	10.19
ISNP-10 L1000	991264Z	991264HDZ	991264M	991264RAL	1000	55	100	4.5	11.14
ISNP-10 L1100	991265Z	991265HDZ	991265M	991265RAL	1100	55	100	4.5	12.09
ISNP-10 L1200	991266Z	991266HDZ	991266M	991266RAL	1200	55	100	4.5	13.03
ISNP-10 L1300	991267Z	991267HDZ	991267M	991267RAL	1300	55	100	4.5	13.97
ISNP-10 L1400	991268Z	991268HDZ	991268M	991268RAL	1400	55	100	4.5	14.92
ISNP-10 L1500	991269Z	991269HDZ	991269M	991269RAL	1500	55	100	4.5	15.87
ISNP-10 L1600	991270Z	991270HDZ	991270M	991270RAL	1600	55	100	4.5	16.81
ISNP-10 L1700	991271Z	991271HDZ	991271M	991271RAL	1700	55	100	4.5	17.76
ISNP-10 L1800	991272Z	991272HDZ	991272M	991272RAL	1800	55	100	4.5	18.71
ISNP-10 L1900	991273Z	991273HDZ	991273M	991273RAL	1900	55	100	4.5	19.65
ISNP-10 L2000	991274Z	991274HDZ	991274M	991274RAL	2000	55	100	4.5	20.61
ISNP-10 L2500	991274Z	991274HDZ	991275M	991275RAL	2500	55	100	4.5	25.33
ISNP-10 L3000	991276Z	991276HDZ	991276M	991276RAL	3000	55	100	4.5	30.06

ИКРВ-10 – КРЕПЛЕНИЕ I-ПРОФИЛЯ К ПОТОЛКУ БОЛТОВОЕ



Применение и характеристики:

- монтаж профилей IS-10
- напольное и потолочное крепление к горизонтальной поверхности
- толщина основания 8.0 мм, профиля 4.0 мм

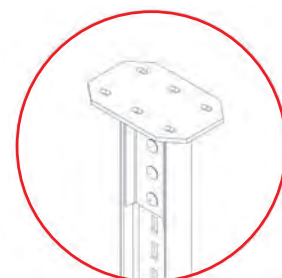
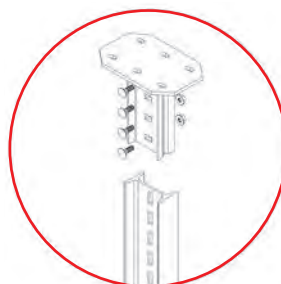
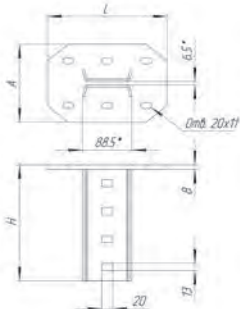

Тип	Артикул				Длина L, мм	Ширина A, мм	Высота H, мм	Толщина S, мм	Вес, кг/шт
	Z	HDZ	M	RAL					
ИКРВ-10	991278Z	991278HDZ	991278M	991278RAL	215	140	208	4.0	3.01

ИКРРВ-10 – КРЕПЛЕНИЕ I-ПРОФИЛЯ К ПОТОЛКУ ПОВОРОТНОЕ БОЛТОВОЕ



Применение и характеристики:

- монтаж профилей IS-10
- потолочный подвес кабельной трассы под углом
- толщина основания 8.0 мм, профиля 4.0 мм

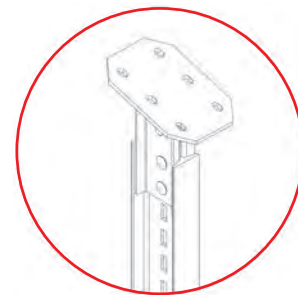
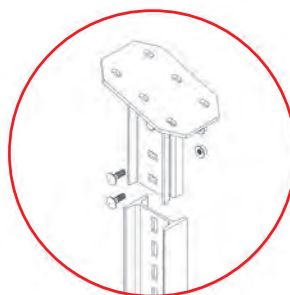
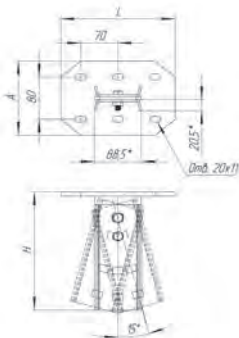

Тип	Артикул				Длина L, мм	Ширина А, мм	Высота Н, мм	Толщина S, мм	Вес, кг/шт
	Z	HDZ	M	RAL					
ИКРРВ-10	991279Z	991279HDZ	991279M	991279RAL	215	140	230	4.0	3.41

ИКР-10 – КРЕПЛЕНИЕ I-ПРОФИЛЯ К ПОТОЛКУ ПРИВАРНОЕ



Применение и характеристики:

- монтаж профилей IS-10
- потолочное крепление
- для фиксации к поверхности через сварку
- толщина основания 8.0 мм, профиля 4.0 мм

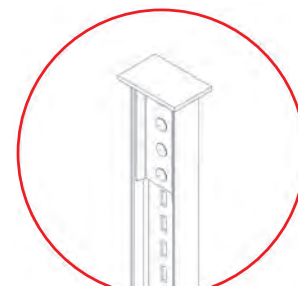
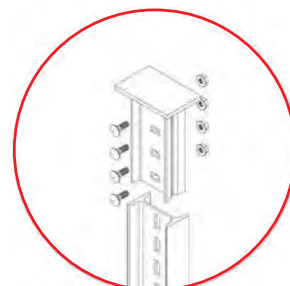

Тип	Артикул				Длина L, мм	Ширина А, мм	Высота Н, мм	Толщина S, мм	Вес, кг/шт
	Z	HDZ	M	RAL					
ИКР-10	991216Z	991216HDZ	991216M	991216RAL	130	85	208	4.0	2.03

ИКРР-10 – КРЕПЛЕНИЕ I-ПРОФИЛЯ К ПОТОЛКУ ПОВОРОТНОЕ ПРИВАРНОЕ



Применение и характеристики:

- монтаж профилей IS-10
- потолочный подвес кабельной трассы под углом
- толщина основания 8.0 мм, профиля 4.0 мм

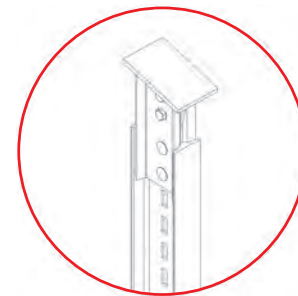
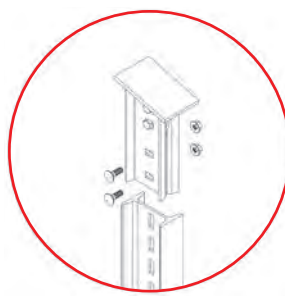
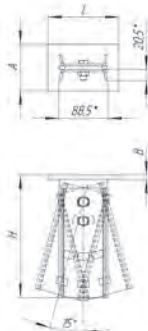

Тип	Артикул				Длина L, мм	Ширина А, мм	Высота Н, мм	Толщина S, мм	Вес, кг/шт
	Z	HDZ	M	RAL					
ИКРР-10	991280Z	991280HDZ	991280M	991280RAL	130	85	230	4.0	2.43

IK / IKU – КОНСОЛЬ I-ПРОФИЛЯ



Применение и характеристики:

- крепление к профилю IS-10 и стойке ISNP-10
- толщина IK консоли 2.0 мм, IKU 3.0 мм
- толщина пластины основания консоли и соединительной пластины 4 мм
- в комплект поставки входит консоль, соединительная пластина и крепеж
- толщина 2.0 – 3.0 мм

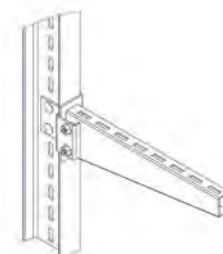
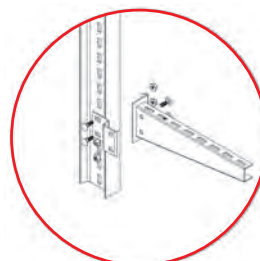
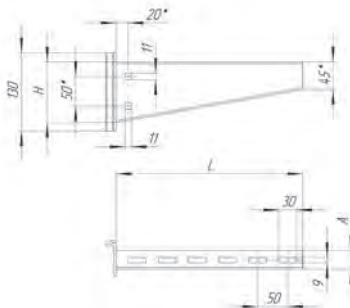

Тип	Артикул					Длина L, мм	Ширина A, мм	Высота H, мм	Толщина S, мм	Вес, кг/шт
	ZN	HDZ	AISI	M	RAL					
IK L200	991258	991258HDZ	991258AISI	991258M	991258RAL	200	32	100	2.0	1.04
IK L300	991222	991222HDZ	991222AISI	991222M	991222RAL	300	32	100	2.0	1.23
IK L400	991223	991223HDZ	991223AISI	991223M	991223RAL	400	32	100	2.0	1.42
IK L500	991224	991224HDZ	991224AISI	991224M	991224RAL	500	32	100	2.0	1.62
IK L600	991225	991225HDZ	991225AISI	991225M	991225RAL	600	32	100	2.0	1.81
IK L700	991226	991226HDZ	991226AISI	991226M	991226RAL	700	32	100	2.0	2.01
IK L800	991227	991227HDZ	991227AISI	991227M	991227RAL	800	32	100	2.0	2.19
IKU L200	991240	991240HDZ	991240AISI	991240M	991240RAL	200	32	100	3.0	1.14
IKU L300	991217	991217HDZ	991217AISI	991217M	991217RAL	300	32	100	3.0	1.53
IKU L400	991218	991218HDZ	991218AISI	991218M	991218RAL	400	32	100	3.0	1.82
IKU L500	991219	991219HDZ	991219AISI	991219M	991219RAL	500	32	100	3.0	2.11
IKU L600	991220	991220HDZ	991220AISI	991220M	991220RAL	600	32	100	3.0	2.39
IKU L700	991221	991221HDZ	991221AISI	991221M	991221RAL	700	32	100	3.0	2.68
IKU L800	991277	991277HDZ	991277AISI	991277M	991277RAL	800	32	100	3.0	2.96

ISS-10 – СОЕДИНИТЕЛЬ I-ПРОФИЛЯ



Применение и характеристики:

- соединение I – образных профилей встык
- крепеж в комплекте
- толщина стали 4.0 мм

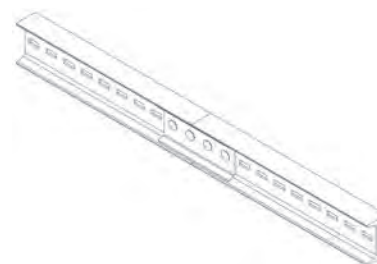
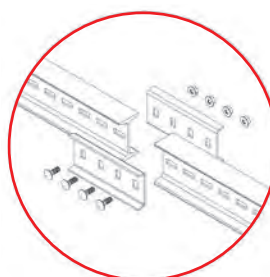
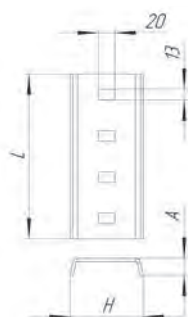

Тип	Артикул				Длина L, мм	Ширина A, мм	Высота H, мм	Толщина S, мм	Вес, кг/шт
	Z	HDZ	M	RAL					
ISS-10	101279Z	101279HDZ	101279M	101279RAL	200	21	89	4.0	1.35

ISK-10 – КРЕПЛЕНИЕ I-ПРОФИЛЯ



Применение и характеристики:
 • крепление I-профилей к стене
 • толщина стали 5.0 мм

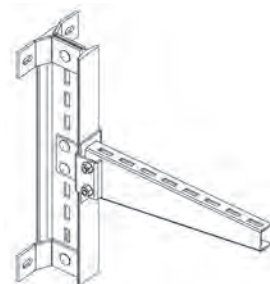
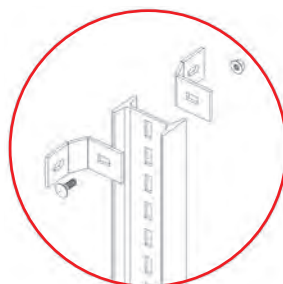
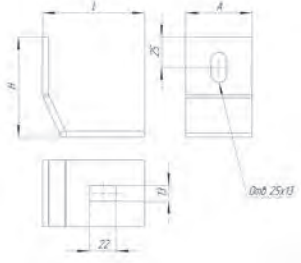

Тип	Артикул				Длина L, мм	Ширина A, мм	Высота H, мм	Толщина S, мм	Вес, кг/шт
	Z	HDZ	M	RAL					
ISK-10	101280Z	101280HDZ	101280M	101280RAL	85	55	83	5.0	0.61

ISSU-10 – УГЛОВОЙ СОЕДИНИТЕЛЬ I-ПРОФИЛЯ



Применение и характеристики:
 • соединение I – образных профилей под углом в 90°
 • изготовление из металла толщиной 4.0 мм

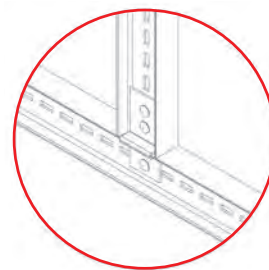
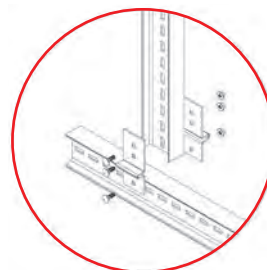
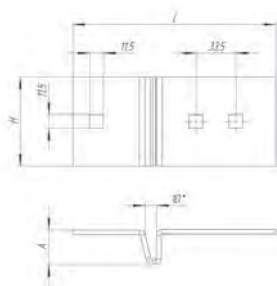

Тип	Артикул				Длина L, мм	Ширина A, мм	Высота H, мм	Толщина S, мм	Вес, кг/шт
	Z	HDZ	M	RAL					
ISSU-10	101281Z	101281HDZ	101281M	101281RAL	170	29	75	4.0	0.97



Фото продукции

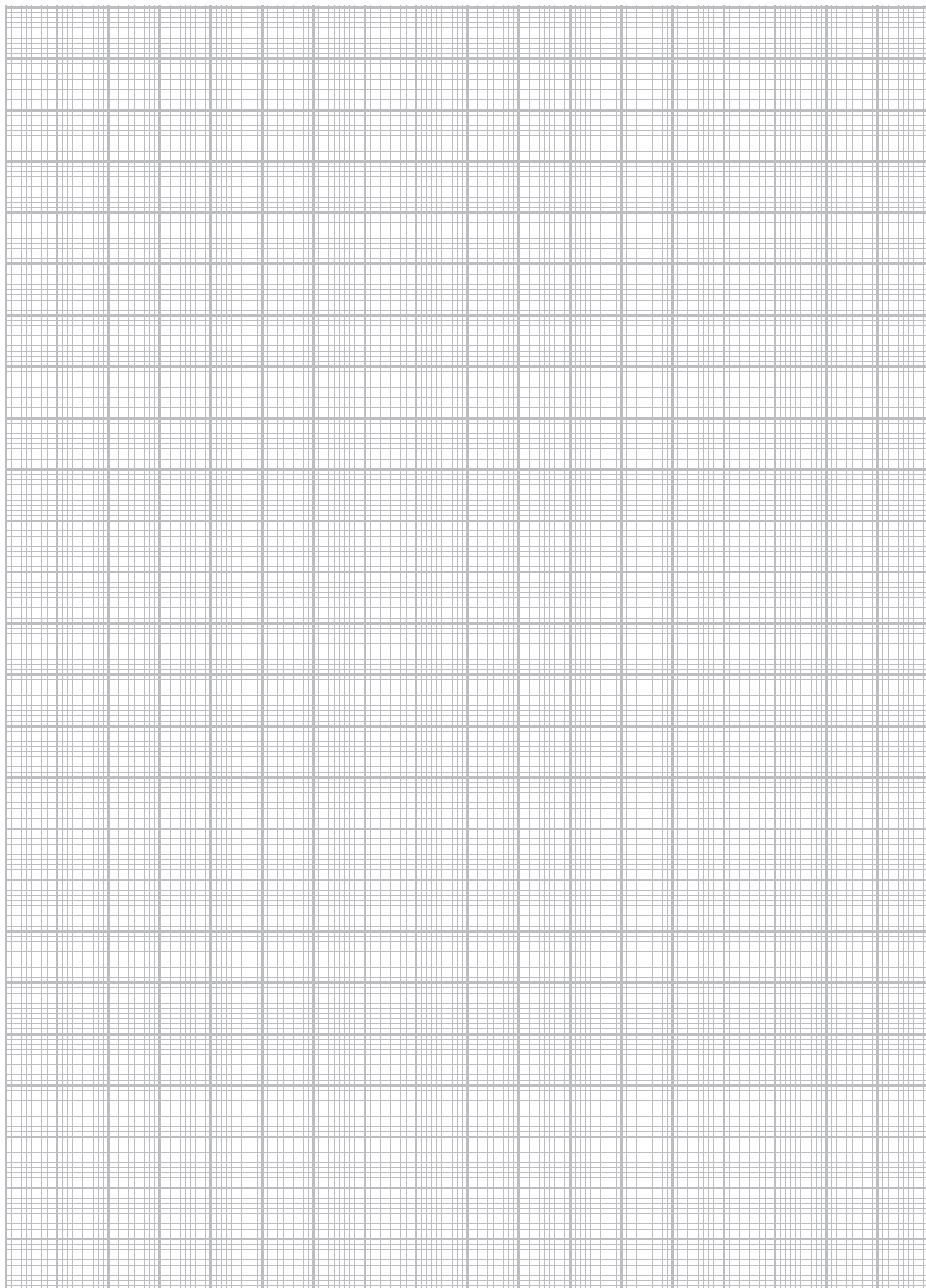



МОНТАЖНАЯ
СИСТЕМА ДЛЯ
СЕТЧАТЫХ
ОГРАЖДЕНИЙ

Монтажная система ЗМК для сетчатых ограждений типа предназначена для монтажа кабельных лотков, систем охранной сигнализации, освещения и прочего оборудования непосредственно на столбах и сетчатых панелях шириной 2500-3000 мм с ячейками высотой 100, 150, 200 мм и толщиной прутка до 5 мм. Возможно изготовление продукции нестандартных размеров по чертежам заказчика.



KSPT – КРЕПЛЕНИЕ СТОЙКИ К ПРОФИЛЬНОЙ ТРУБЕ



1.5-2.5 мм

Применение и характеристики:

- монтаж консолей: KSP, KOSP
- крепление к профильной трубе от 40 – 100 мм
- толщина стали 1.5 – 2.5 мм

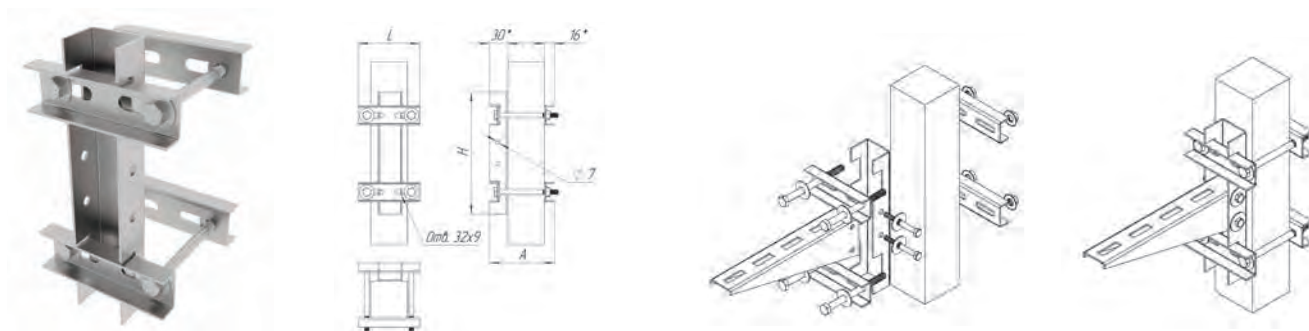

Тип	Артикул					Длина L, мм	Ширина A, мм	Высота H, мм	Толщина S, мм	Вес, кг/шт
	ZN	HDZ	AISI	M	RAL					
KSPT 40-60	100224	100224HDZ	100224AISI	100224M	100224RAL	100	106	200	2.0	0.62
KSPT 80-100	100259	100259HDZ	100259AISI	100259M	100259RAL	150	146	200	2.0	0.78

KMPT – КРЕПЛЕНИЕ МОНТАЖНОЙ ПЛАСТИНЫ К ПРОФИЛЬНОЙ ТРУБЕ



1.5-2.5 мм

Применение и характеристики:

- монтаж опорных элементов и кронштейнов типа KN, NKU и ML
- крепление к профильной трубе от 40 – 100 мм
- толщина стали 1.5 – 2.5 мм

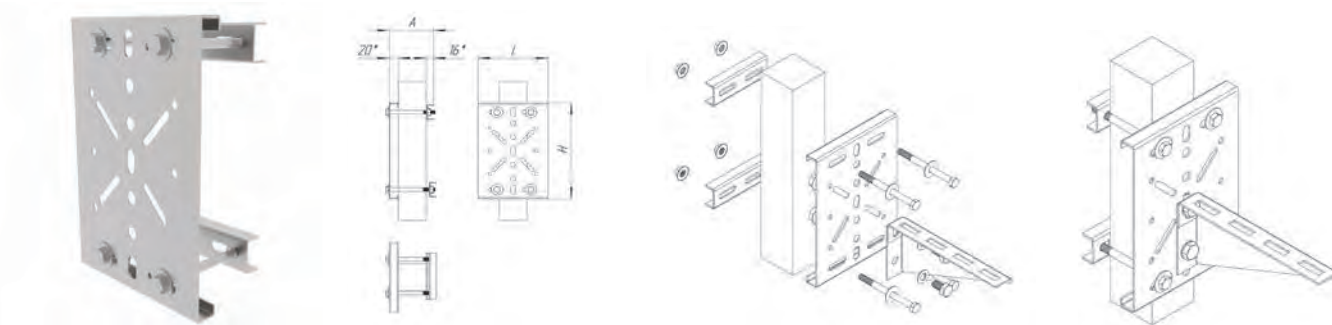

Тип	Артикул					Длина L, мм	Ширина A, мм	Высота H, мм	Толщина S, мм	Вес, кг/шт
	ZN	HDZ	AISI	M	RAL					
KMPT 40-60	100223	100223HDZ	100223AISI	100223M	100223RAL	150	96	207	2.0	0.72
KMPT 80-100	100260	100260HDZ	100260AISI	100260M	100260RAL	200	136	207	2.0	1.01

KSPZ – КРЕПЛЕНИЕ СТОЙКИ НА СЕТЧАТОЕ ОГРАЖДЕНИЕ



1.5-2.5 мм

Применение и характеристики:

- монтаж консолей серии KSP, KOSP
- крепление к сетчатому ограждению с помощью SPLD20, SPLD20
- толщина стали 1.5 – 2.5 мм

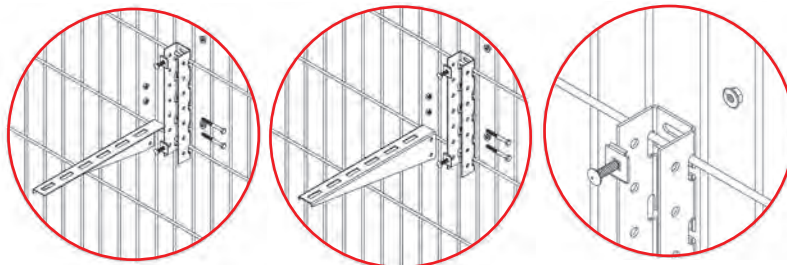
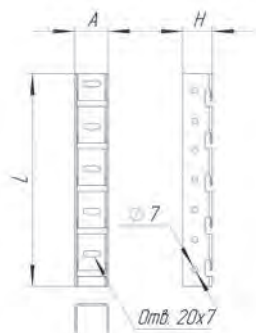

Тип	Артикул					Длина L, мм	Ширина А, мм	Высота Н, мм	Толщина S, мм	Вес, кг/шт
	ZN	HDZ	AISI	M	RAL					
KSPZ-250	100225	100225HDZ	100225AISI	100225M	100225RAL	250	40	35	2.0	0.34
KSPZ-450	100226	100226HDZ	100226AISI	100226M	100226RAL	450	40	35	2.0	0.61

KSP – КОНСОЛЬ СТОЙКИ ПОТОЛОЧНОЙ



1.5-2.5 мм

Применение и характеристики:

- монтаж кабельной трассы для легких нагрузок
- крепление консолей в потолочную стойку SP, SP45x30, SP50x30, KSPZ-250, KSPZ-450
- толщина стали 1.5 – 2.5 мм

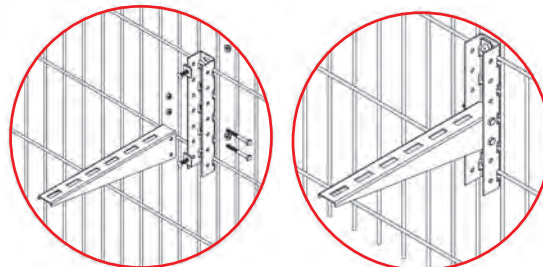
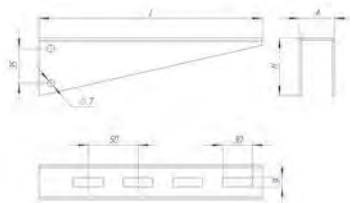

Тип	Артикул					Длина L, мм	Ширина А, мм	Высота Н, мм	Толщина S, мм	Вес, кг/шт
	ZN	HDZ	AISI	M	RAL					
KSP-100 S=1.5	100209	100209HDZ	100209AISI	100209M	100209RAL	140	35	60	1.5	0.12
KSP-100 S=2.0	100200	100200HDZ	100200AISI	100200M	100200RAL	140	35	60	2.0	0.16
KSP-150 S=1.5	1002011	1002011HDZ	1002011AISI	1002011M	1002011RAL	190	35	60	1.5	0.17
KSP-150 S=2.0	100206	100206HDZ	100206AISI	100206M	100206RAL	190	35	60	2.0	0.23
KSP-200 S=1.5	1002010	1002010HDZ	1002010AISI	1002010M	1002010RAL	240	35	60	1.5	0.22
KSP-200 S=2.0	100201	100201HDZ	100201AISI	100201M	100201RAL	240	35	60	2.0	0.29
KSP-300 S=1.5	100212	100212HDZ	100212AISI	100212M	100212RAL	340	35	60	1.5	0.31
KSP-300 S=2.0	100202	100202HDZ	100202AISI	100202M	100202RAL	340	35	60	2.0	0.43
KSP-400 S=1.5	100234	100234HDZ	100234AISI	100234M	100234RAL	440	35	60	1.5	0.41
KSP-400 S=2.0	100203	100203HDZ	100203AISI	100203M	100203RAL	440	35	60	2.0	0.56
KSP-500 S=1.5	100273	100273HDZ	100273AISI	100273M	100273RAL	540	35	60	1.5	0.52
KSP-500 S=2.0	100204	100204HDZ	100204AISI	100204M	100204RAL	540	35	60	2.0	0.71
KSP-600 S=2.0	100205	100205HDZ	100205AISI	100205M	100205RAL	640	35	60	2.0	0.81
KSP-700 S=2.0	100238	100238HDZ	100238AISI	100238M	100238RAL	740	35	60	2.0	0.96

KOSP – КОНСОЛЬ ОБЛЕГЧЁННАЯ СТОЙКИ ПОТОЛОЧНОЙ



Применение и характеристики:

- монтаж кабельной трассы для легких нагрузок
- крепление консолей в потолочную стойку SP, SP45x30, SP50x30, KSPZ-250, KSPZ-450
- изготовление из металла 1.5 – 2.5 мм

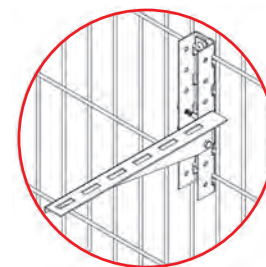
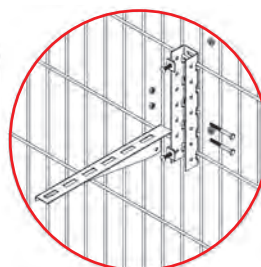
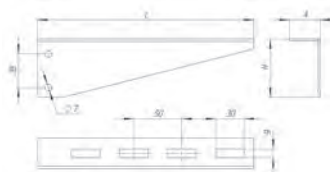

Тип	Артикул					Длина L, мм	Ширина A, мм	Высота H, мм	Толщина S, мм	Вес, кг/шт
	ZN	HDZ	AISI	M	RAL					
KOSP-100 S=2.0	100216	100216HDZ	100216AISI	100216M	100216RAL	100	35	57	2.0	0.12
KOSP-150 S=2.0	100217	100217HDZ	100217AISI	100217M	100217RAL	150	35	57	2.0	0.17
KOSP-200 S=2.0	100218	100218HDZ	100218AISI	100218M	100218RAL	200	35	57	2.0	0.21
KOSP-250 S=2.0	100219	100219HDZ	100219AISI	100219M	100219RAL	250	35	57	2.0	0.26
KOSP-300 S=2.0	100220	100220HDZ	100220AISI	100220M	100220RAL	300	35	57	2.0	0.31
KOSP-400 S=2.0	100221	100221HDZ	100221AISI	100221M	100221RAL	400	35	57	2.0	0.41

KSO – КРОНШТЕЙН НА СЕТЧАТОЕ ОГРАЖДЕНИЕ



Применение и характеристики:

- монтаж кабельной трассы для легких нагрузок
- крепление к сетчатому ограждению
- в комплект входит крепежная пластина
- толщина стали 2.0 – 2.5 мм

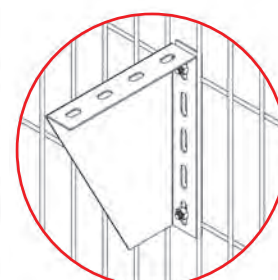
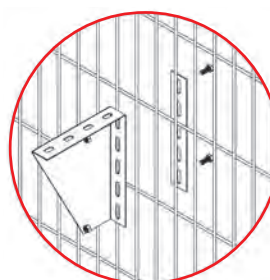
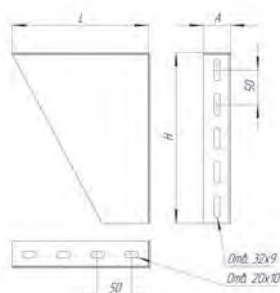

Тип	Артикул					Длина L, мм	Ширина A, мм	Высота H, мм	Толщина S, мм	Вес, кг/шт
	ZN	HDZ	AISI	M	RAL					
KSO-50 S=2.0	100244	100244HDZ	100244AISI	100244M	100244RAL	50	40	200	2.0	0.36
KSO-100 S=2.0	100231	100231HDZ	100231AISI	100231M	100231RAL	100	40	250	2.0	0.62
KSO-150 S=2.0	100247	100247HDZ	100247AISI	100247M	100247RAL	150	40	250	2.0	0.74
KSO-200 S=2.0	100232	100232HDZ	100232AISI	100232M	100232RAL	200	40	250	2.0	0.86
KSO-300 S=2.0	100233	100233HDZ	100233AISI	100233M	100233RAL	300	40	250	2.0	1.11

SPLO20 и SPLD20 – СОЕДИНИТЕЛЬ ПРОВОЛОЧНОГО ЛОТКА

Применение и характеристики:

- крепление стойки KSPZ на сетчатое ограждение
- фиксация проволочного лотка к консолям и кронштейнам
- соединение проволочных лотков между собой
- организация углов и поворотов кабельной трассы



SPLO20



SPLD20

Тип	Артикул		Упаковка, шт	Вес упаковки, кг
	ZN	AISI		
SPLO20	200158	200158AISI	100	2.00
SPLD20	200159	200159AISI	50	1.50

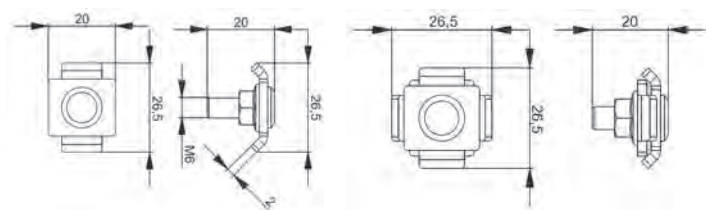

ПОЛОСА ПЕРФОРИРОВАННАЯ ПП20, ПП30, ПП40



1.5-3.0 мм

Применение и характеристики:

- изготовление из металла толщиной 1.5 – 3.0 мм и длиной до 3 метров

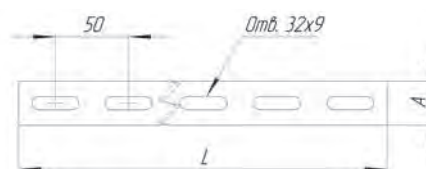
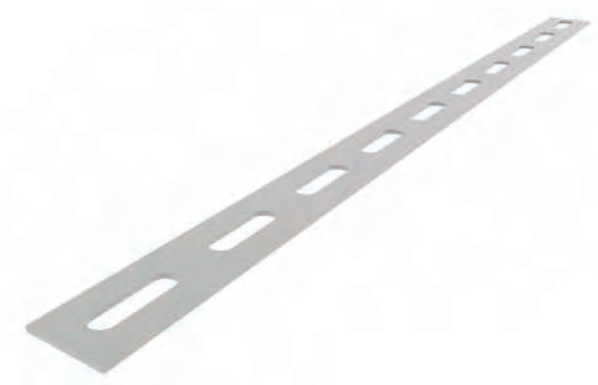

Тип	Артикул					Длина L, мм	Ширина A, мм	Толщина S, мм	Вес, кг/шт
	ZN	HDZ	AISI	M	RAL				
ПП20 S=2.0 L2000	102307	102307HDZ	102307AISI	102307M	102307RAL	2000	20	2.0	0.61
ПП20 S=2.0 L2500	1023145	1023145HDZ	1023145AISI	1023145M	1023145RAL	2500	20	2.0	0.74
ПП20 S=2.0 L3000	1023146	1023146HDZ	1023146AISI	1023146M	1023146RAL	3000	20	2.0	0.89
ПП30 S=2.0 L2000	102304	102304HDZ	102304AISI	102304M	102304RAL	2000	30	2.0	0.89
ПП30 S=2.0 L2500	102305	102305HDZ	102305AISI	102305M	102305RAL	2500	30	2.0	1.11
ПП30 S=2.0 L3000	102306	102306HDZ	102306AISI	102306M	102306RAL	3000	30	2.0	1.34
ПП40 S=2.0 L2000	102301	102301HDZ	102301AISI	102301M	102301RAL	2000	40	2.0	1.19
ПП40 S=2.0 L2500	102302	102302HDZ	102302AISI	102302M	102302RAL	2500	40	2.0	1.49
ПП40 S=2.0 L3000	102303	102303HDZ	102303AISI	102303M	102303RAL	3000	40	2.0	1.79

ПЛАНКА ПРЯМАЯ - PL-ОМЕГА



1.5 мм

Применение и характеристики:

- применяется для монтажа лотков серий LP, LG и LPR в горизонтальной плоскости с применением проставочной шайбы
- вертикальная установка с помощью соответствующих шпилек
- изготовление из металла толщиной 1.5 мм и длиной до 3 метров

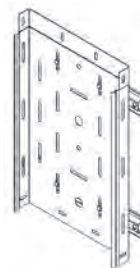

Тип	Артикул					Длина L, мм	Ширина A, мм	Высота H, мм	Толщина S, мм	Вес, кг/шт
	ZN	HDZ	AISI	M	RAL					
PL-Omega-100	100180	100180HDZ	100180AISI	100180M	100180RAL	150	55	18	1.5	0.13
PL-Omega-150	100181	100181HDZ	100181AISI	100181M	100181RAL	200	55	18	1.5	0.18
PL-Omega-200	100182	100182HDZ	100182AISI	100182M	100182RAL	250	55	18	1.5	0.22
PL-Omega-300	100183	100183HDZ	100183AISI	100183M	100183RAL	350	55	18	1.5	0.31
PL-Omega-400	100184	100184HDZ	100184AISI	100184M	100184RAL	450	55	18	1.5	0.41

ПЕРФОЛЕНТА - PF



0.55-0.7 мм

Применение и характеристики:

- перфолента применяется для организации потолочного подвеса лотков серий LP, LG и NL
- изготовление из металла толщиной 0.55-0.7 мм

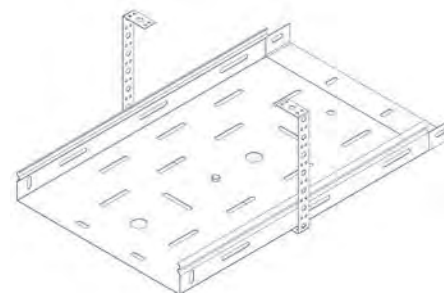
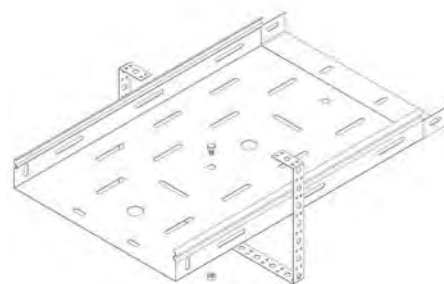
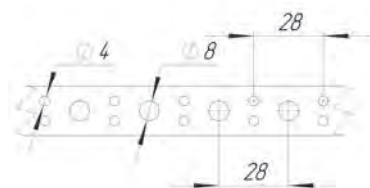

Тип	Артикул	Длина L, мм	Ширина A, мм	Толщина S, мм	Вес, кг/шт
	ZN				
PF 20x0.55	101195	25	20	0.55	1.78
PF 20x0.7	101194	25	20	0.7	2.11

ТРАВЕРСА МОНТАЖНАЯ



1.2-1.5 мм

Применение и характеристики:

- траверса представляет собой U – образный профиль с усиленным бортиком и предназначена для потолочного монтажа
- изготовление из металла толщиной 1.2 – 1.5 мм и длиной 3 метра



T20x30



T38x40

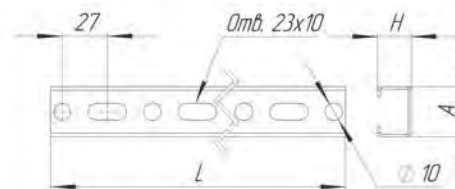

Тип	Артикул		Длина L, мм	Ширина A, мм	Высота H, мм	Толщина S, мм	Вес, кг/шт
	ZN	RAL					
T20x30 S=1.2	102130	102130RAL	3000	30	20	1.2	2.12
T38x40 S=1.5	102121	102121RAL	3000	40	38	1.5	4.42

С – ОБРАЗНЫЙ ПРОФИЛЬ K108/К110



1.5-3.0 мм

Применение и характеристики:

- возможность изготовления С – образных профилей по чертежам заказчика
- изготовление из металла толщиной 1.5 – 3.0 мм и длиной до 3 метров



Тип	Артикул				Длина L, мм	Ширина A, мм	Высота H, мм	Длина перф. b, мм	Ширина перф. h, мм	Шаг перф. a, мм	Вес, кг/шт
	ZN	HDZ	AISI	RAL							
K108 45x20 S=2.0 L=2000	102134	102134HDZ	102134AISI	102134RAL	2000	45	20	32	9	50	2.65
K108 45x20 S=2.0 L=2500	1021120	1021120HDZ	1021120AISI	1021120RAL	2500	45	20	32	9	50	3.32
K108 45x20 S=2.0 L=3000	102164	102164HDZ	102164AISI	102164RAL	3000	45	20	32	9	50	3.98
K108 45x20 S=2.5 L=2000	1021121	1021121HDZ	1021121AISI	1021121RAL	2000	45	20	32	9	50	3.34
K108 45x20 S=2.5 L=2500	1021122	1021122HDZ	1021122AISI	1021122RAL	2500	45	20	32	9	50	4.17
K108 45x20 S=2.5 L=3000	1021123	1021123HDZ	1021123AISI	1021123RAL	3000	45	20	32	9	50	5.01
K110 80x40 S=2.0 L=2000	1021102	1021102HDZ	1021102AISI	1021102RAL	2000	80	40	45	13	60	4.89
K110 80x40 S=2.0 L=2500	1021123	1021123HDZ	1021123AISI	1021123RAL	2500	80	40	45	13	60	6.12
K110 80x40 S=2.0 L=3000	1021125	1021125HDZ	1021125AISI	1021125RAL	3000	80	40	45	13	60	7.34
K110 80x40 S=2.5 L=2000	1021126	1021126HDZ	1021126AISI	1021126RAL	2000	80	40	45	13	60	6.28
K110 80x40 S=2.5 L=2500	1021127	1021127HDZ	1021127AISI	1021127RAL	2500	80	40	45	13	60	7.85
K110 80x40 S=2.5 L=3000	1021128	1021128HDZ	1021128AISI	1021128RAL	3000	80	40	45	13	60	9.42

ПРОФИЛЬ U – ОБРАЗНЫЙ (ШВЕЛЛЕР)



1.5-3.0мм

Применение и характеристики:

- возможность изготовления U – образных профилей по чертежам заказчика
- перфорация может быть по основанию, 2-х и 3-х сторонам
- изготовление из металла толщиной 1.5 – 3.0 мм и длиной до 3 метров

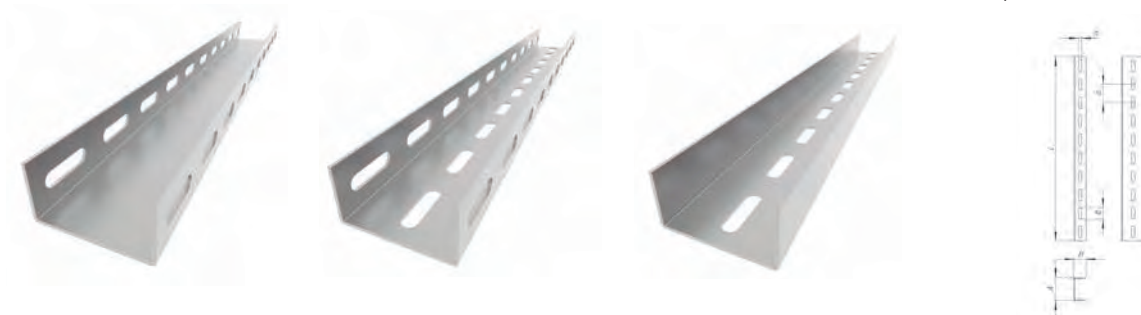

Тип	Артикул				Длина L, мм	Ширина А, мм	Высота Н, мм	Длина перф. b, мм	Ширина перф. h, мм	Шаг перф. а, мм	Вес, кг/шт
	ZN	HDZ	AISI	RAL							
K347 32x16 S=2.0 L=2000	102101	102101HDZ	102101AISI	102101RAL	2000	32	16	32	9	50	1.67
K347 32x16 S=2.0 L=2500	102102	102102HDZ	102102AISI	102102RAL	2500	32	16	32	9	50	2.08
K347 32x16 S=2.0 L=3000	102103	102103HDZ	102103AISI	102103RAL	3000	32	16	32	9	50	2.51
K235 60x32 S=2.0 L=2000	102104	102104HDZ	102104AISI	102104RAL	2000	62	32	45	13	60	3.46
K235 60x32 S=2.0 L=2500	102105	102105HDZ	102105AISI	102105RAL	2500	62	32	45	13	60	4.32
K235 60x32 S=2.0 L=3000	102106	102106HDZ	102106AISI	102106RAL	3000	62	32	45	13	60	5.19
K240 60x32 S=2.0 L=2000	102107	102107HDZ	102107AISI	102107RAL	2000	62	32	45	13	60	3.46
K240 60x32 S=2.0 L=2500	102108	102108HDZ	102108AISI	102108RAL	2500	62	32	45	13	60	4.33
K240 60x32 S=2.0 L=3000	102109	102109HDZ	102109AISI	102109RAL	3000	62	32	45	13	60	5.21
K225 80x40 S=2.0 L=2000	102110	102110HDZ	102110AISI	102110RAL	2000	80	40	45	13	60	4.77
K225 80x40 S=2.0 L=2500	102111	102111HDZ	102111AISI	102111RAL	2500	80	40	45	13	60	5.96
K225 80x40 S=2.0 L=3000	102112	102112HDZ	102112AISI	102112RAL	3000	80	40	45	13	60	7.16

Тип	Артикул				Длина L, мм	Ширина А, мм	Высота Н, мм	Длина перф. b, мм	Ширина перф. h, мм	Шаг перф. а, мм	Вес, кг/шт
	ZN	HDZ	AISI	RAL							
U30x30 S=2.0 L=2000	102148	102148HDZ	102148AISI	102148RAL	2000	30	30	32	9	50	1.67
U30x30 S=2.5 L=2000	1021036	1021036HDZ	1021036AISI	1021036RAL	2000	30	30	32	9	50	2.16
U30x30 S=2.0 L=2500	102179	102179HDZ	102179AISI	102179RAL	2500	30	30	32	9	50	2.09
U30x30 S=2.5 L=2500	1021129	1021129HDZ	1021129AISI	1021129RAL	2500	30	30	32	9	50	2.70
U30x30 S=2.0 L=3000	102119	102119HDZ	102119AISI	102119RAL	3000	30	30	32	9	50	2.51
U30x30 S=2.5 L=3000	1021130	1021130HDZ	1021130AISI	1021130RAL	3000	30	30	32	9	50	3.24
U40x40 S=2.0 L=2000	102116	102116HDZ	102116AISI	102116RAL	2000	40	40	32	9	50	2.27
U40x40 S=2.5 L=2000	10211032	10211032HDZ	10211032AISI	10211032RAL	2000	40	40	32	9	50	2.94
U40x40 S=2.0 L=2500	10211022	10211022HDZ	10211022AISI	10211022RAL	2500	40	40	32	9	50	2.83
U40x40 S=2.5 L=2500	10211131	10211131HDZ	10211131AISI	10211131RAL	2500	40	40	32	9	50	3.68
U40x40 S=2.0 L=3000	102142	102142HDZ	102142AISI	102142RAL	3000	40	40	32	9	50	3.40
U40x40 S=2.5 L=3000	10211030	10211030HDZ	10211030AISI	10211030RAL	3000	40	40	32	9	50	4.42
U50x50 S=2.0 L=2000	1021995	1021995HDZ	1021995AISI	1021995RAL	2000	50	50	32	9	50	2.86
U50x50 S=2.5 L=2000	10211003	10211003HDZ	10211003AISI	10211003RAL	2000	50	50	32	9	50	3.73
U50x50 S=2.0 L=2500	10211023	10211023HDZ	10211023AISI	10211023RAL	2500	50	50	32	9	50	3.58
U50x50 S=2.5 L=2500	10211132	10211132HDZ	10211132AISI	10211132RAL	2500	50	50	32	9	50	4.66
U50x50 S=2.0 L=3000	102143	102143HDZ	102143AISI	102143RAL	3000	50	50	32	9	50	4.30
U50x50 S=2.5 L=3000	10211001	10211001HDZ	10211001AISI	10211001RAL	3000	50	50	32	9	50	5.59

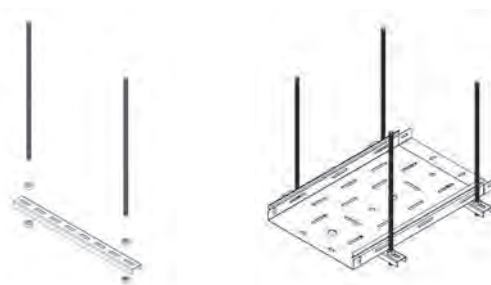

ПРОФИЛЬ L – ОБРАЗНЫЙ



Применение и характеристики:

- возможность изготовления L – образных профилей по чертежам заказчика
- изготовление из металла толщиной 1.5 – 3.0 мм и длиной до 3 метров

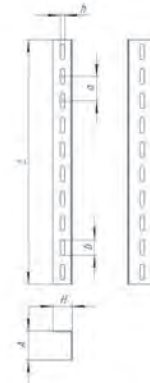
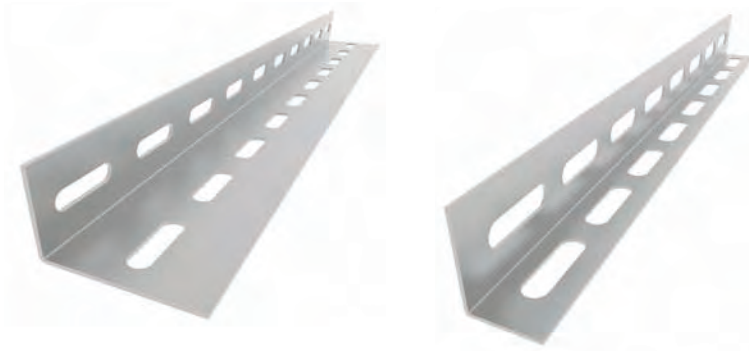

Тип	Артикул				Длина L, мм	Ширина A, мм	Высота H, мм	Длина перф. b, мм	Ширина перф. h, мм	Шаг перф. a, мм	Вес, кг/шт
	ZN	HDZ	AISI	RAL							
K236 56x40 S=2.0 L2000	102010	102010HDZ	102010AISI	102010RAL	2000	56	40	32	9	50	2.74
K236 56x40 S=2.0 L2500	102048	102048HDZ	102048AISI	102048RAL	2500	56	40	32	9	50	3.43
K236 56x40 S=2.0 L3000	102049	102049HDZ	102049AISI	102049RAL	3000	56	40	32	9	50	4.11
K236 56x40 S=2.5 L2000	102051	102051HDZ	102051AISI	102051RAL	2000	56	40	32	9	50	3.57
K236 56x40 S=2.5 L2500	102052	102052HDZ	102052AISI	102052RAL	2500	56	40	32	9	50	4.46
K236 56x40 S=2.5 L3000	102053	102053HDZ	102053AISI	102053RAL	3000	56	40	32	9	50	5.35
K237 50x36 S=2.0 L2000	102001	102001HDZ	102001AISI	102001RAL	2000	50	36	45	13	60	2.44
K237 50x36 S=2.0 L2500	102002	102002HDZ	102002AISI	102002RAL	2500	50	36	45	13	60	3.05
K237 50x36 S=2.0 L3000	102003	102003HDZ	102003AISI	102003RAL	3000	50	36	45	13	60	3.66
K237 50x36 S=2.5 L2000	102076	102076HDZ	102076AISI	102076RAL	2000	50	36	45	13	60	3.17
K237 50x36 S=2.5 L2500	102077	102077HDZ	102077AISI	102077RAL	2500	50	36	45	13	60	3.97
K237 50x36 S=2.5 L3000	102081	102081HDZ	102081AISI	102081RAL	3000	50	36	45	13	60	4.76
K242 60x40 S=2.0 L2000	102004	102004HDZ	102004AISI	102004RAL	2000	60	40	45	13	60	2.86
K242 60x40 S=2.0 L2500	102005	102005HDZ	102005AISI	102005RAL	2500	60	40	45	13	60	3.57
K242 60x40 S=2.0 L3000	102006	102006HDZ	102006AISI	102006RAL	3000	60	40	45	13	60	4.29
K242 60x40 S=2.5 L2000	102078	102078HDZ	102078AISI	102078RAL	2000	60	40	45	13	60	3.72
K242 60x40 S=2.5 L2500	102079	102079HDZ	102079AISI	102079RAL	2500	60	40	45	13	60	4.66
K242 60x40 S=2.5 L3000	102080	102080HDZ	102080AISI	102080RAL	3000	60	40	45	13	60	5.59

Тип	Артикул				Длина L, мм	Ширина A, мм	Высота H, мм	Длина перф. b, мм	Ширина перф. h, мм	Шаг перф. a, мм	Вес, кг/шт
	ZN	HDZ	AISI	RAL							
L30x30 S=2.0 L2000	102008	102008HDZ	102008AISI	102008RAL	2000	30	30	32	9	50	1.67
L30x30 S=2.0 L2500	102027	102027HDZ	102027AISI	102027RAL	2500	30	30	32	9	50	2.08
L30x30 S=2.0 L3000	102021	102021HDZ	102021AISI	102021RAL	3000	30	30	32	9	50	2.51
L30x30 S=2.5 L2000	102039	102039HDZ	102039AISI	102039RAL	2000	30	30	32	9	50	2.15
L30x30 S=2.5 L2500	102040	102040HDZ	102040AISI	102040RAL	2500	30	30	32	9	50	2.69
L30x30 S=2.5 L3000	102041	102041HDZ	102041AISI	102041RAL	3000	30	30	32	9	50	3.23
L40x40 S=2.0 L2000	102009	102009HDZ	102009AISI	102009RAL	2000	40	40	32	9	50	2.26
L40x40 S=2.0 L2500	102028	102028HDZ	102028AISI	102028RAL	2500	40	40	32	9	50	2.83
L40x40 S=2.0 L3000	102012	102012HDZ	102012AISI	102012RAL	3000	40	40	32	9	50	3.41
L40x40 S=2.5 L2000	102042	102042HDZ	102042AISI	102042RAL	2000	40	40	32	9	50	2.94
L40x40 S=2.5 L2500	102043	102043HDZ	102043AISI	102043RAL	2500	40	40	32	9	50	3.67
L40x40 S=2.5 L3000	102044	102044HDZ	102044AISI	102044RAL	3000	40	40	32	9	50	4.41
L50x50 S=2.0 L2000	102026	102026HDZ	102026AISI	102026RAL	2000	50	50	32	9	50	2.86
L50x50 S=2.0 L2500	102029	102029HDZ	102029AISI	102029RAL	2500	50	50	32	9	50	3.57
L50x50 S=2.0 L3000	102018	102018HDZ	102018AISI	102018RAL	3000	50	50	32	9	50	4.29
L50x50 S=2.5 L2000	102045	102045HDZ	102045AISI	102045RAL	2000	50	50	32	9	50	3.72
L50x50 S=2.5 L2500	102046	102046HDZ	102046AISI	102046RAL	2500	50	50	32	9	50	4.66
L50x50 S=2.5 L3000	102047	102047HDZ	102047AISI	102047RAL	3000	50	50	32	9	50	5.59

ПРОФИЛЬ Z – ОБРАЗНЫЙ



1.5-3.0 мм

Применение и характеристики:

- возможность изготовления Z – образных профилей по чертежам заказчика
- изготовление из металла толщиной 1.5 – 3.0 мм и длиной до 3 метров

Тип	Артикул				Длина L, мм	Высота H, мм	Ширина A, мм	Высота H1, мм	Длина перф. b, мм	Ширина перф. h, мм	Шаг перф. a, мм	Вес, кг/шт
	ZN	HDZ	AISI	RAL								
K238 40x30x30 S=2.0 L=2000	102213	102213HDZ	102213AISI	102213RAL	2000	40	30	30	32	9	50	2.74
K238 40x30x30 S=2.0 L=2500	102248	102248HDZ	102248AISI	102248RAL	2500	40	30	30	32	9	50	3.43
K238 40x30x30 S=2.0 L=3000	102249	102249HDZ	102249AISI	102249RAL	3000	40	30	30	32	9	50	4.12
K238 40x30x30 S=2.5 L=2000	102237	102237HDZ	102021AISI	102021RAL	2000	40	30	30	32	9	50	3.53
K238 40x30x30 S=2.5 L=2500	102245	102245HDZ	102245AISI	102245RAL	2500	40	30	30	32	9	50	4.42
K238 40x30x30 S=2.5 L=3000	102246	102246HDZ	102246AISI	102246RAL	3000	40	30	30	32	9	50	5.30
K239 60x40x40 S=2.0 L=2000	102204	102204HDZ	102204AISI	102204RAL	2000	60	40	40	45	13	60	3.94
K239 60x40x40 S=2.0 L=2500	102205	102205HDZ	102205AISI	102205RAL	2500	60	40	40	45	13	60	4.92
K239 60x40x40 S=2.0 L=3000	102206	102206HDZ	102206AISI	102206RAL	3000	60	40	40	45	13	60	5.91
K239 60x40x40 S=2.5 L=2000	102282	102282HDZ	102282AISI	102282RAL	2000	60	40	40	45	13	60	5.10
K239 60x40x40 S=2.5 L=2500	102292	102292HDZ	102292AISI	102292RAL	2500	60	40	40	45	13	60	6.38
K239 60x40x40 S=2.5 L=3000	102291	102291HDZ	102291AISI	102291RAL	3000	60	40	40	45	13	60	7.65
K241 32x40x32 S=2.0 L=2000	102201	102201HDZ	102201AISI	102201RAL	2000	32	40	32	45	13	60	2.86
K241 32x40x32 S=2.0 L=2500	102202	102202HDZ	102202AISI	102202RAL	2500	32	40	32	45	13	60	3.58
K241 32x40x32 S=2.0 L=3000	102203	102203HDZ	102203AISI	102203RAL	3000	32	40	32	45	13	60	4.30
K241 32x40x32 S=2.5 L=2000	102293	102293HDZ	102293AISI	102293RAL	2000	32	40	32	45	13	60	3.69
K241 32x40x32 S=2.5 L=2500	102294	102294HDZ	102294AISI	102294RAL	2500	32	40	32	45	13	60	4.61
K241 32x40x32 S=2.5 L=3000	102295	102295HDZ	102295AISI	102295RAL	3000	32	40	32	45	13	60	5.53

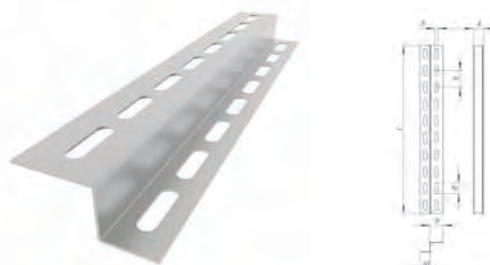

1.5-3.0 мм

Применение и характеристики:

- возможность изготовления Z – образных профилей по чертежам заказчика
- изготовление из металла толщиной 1.5 – 3.0 мм и длиной до 3 метров

Тип	Артикул				Длина L, мм	Высота H, мм	Ширина A, мм	Высота H1, мм	Длина перф. b, мм	Ширина перф. h, мм	Шаг перф. a, мм	Вес, кг/шт
	ZN	HDZ	AISI	RAL								
Z30x30x30 S=2.0 L=2000	102218	102218HDZ	102218AISI	102218RAL	2000	30	30	30	32	9	50	2.45
Z30x30x30 S=2.0 L=2500	102296	102296HDZ	102296AISI	102296RAL	2500	30	30	30	32	9	50	3.06
Z30x30x30 S=2.0 L=3000	102212	102212HDZ	102212AISI	102212RAL	3000	30	30	30	32	9	50	3.67
Z30x30x30 S=2.5 L=2000	102297	102297HDZ	102297AISI	102297RAL	2000	30	30	30	32	9	50	3.14
Z30x30x30 S=2.5 L=2500	102298	102298HDZ	102298AISI	102298RAL	2500	30	30	30	32	9	50	3.93
Z30x30x30 S=2.5 L=3000	102299	102299HDZ	102299AISI	102299RAL	3000	30	30	30	32	9	50	4.71
Z40x40x40 S=2.0 L=2000	102232	102232HDZ	102232AISI	102232RAL	2000	40	40	40	32	9	50	3.34
Z40x40x40 S=2.0 L=2500	1022100	1022100HDZ	1022100AISI	1022100RAL	2500	40	40	40	32	9	50	4.18
Z40x40x40 S=2.0 L=3000	1022101	1022101HDZ	1022101AISI	1022101RAL	3000	40	40	40	32	9	50	5.01
Z40x40x40 S=2.5 L=2000	1022102	1022102HDZ	1022102AISI	1022102RAL	2000	40	40	40	32	9	50	4.32
Z40x40x40 S=2.5 L=2500	1022103	1022103HDZ	1022103AISI	1022103RAL	2500	40	40	40	32	9	50	5.40
Z40x40x40 S=2.5 L=3000	1022104	1022104HDZ	1022104AISI	1022104RAL	3000	40	40	40	32	9	50	6.48
Z50x50x50 S=2.0 L=2000	102207	102207HDZ	102207AISI	102207RAL	2000	50	50	50	32	9	50	4.24
Z50x50x50 S=2.0 L=2500	102252	102252HDZ	102252AISI	102252RAL	2500	50	50	50	32	9	50	5.29
Z50x50x50 S=2.0 L=3000	102216	102216HDZ	102216AISI	102216RAL	3000	50	50	50	32	9	50	6.35
Z50x50x50 S=2.5 L=2000	102253	102253HDZ	102253AISI	102253RAL	2000	50	50	50	32	9	50	5.50
Z50x50x50 S=2.5 L=2500	102254	102254HDZ	102254AISI	102254RAL	2500	50	50	50	32	9	50	6.87
Z50x50x50 S=2.5 L=3000	102255	102255HDZ	102255AISI	102255RAL	3000	50	50	50	32	9	50	8.24

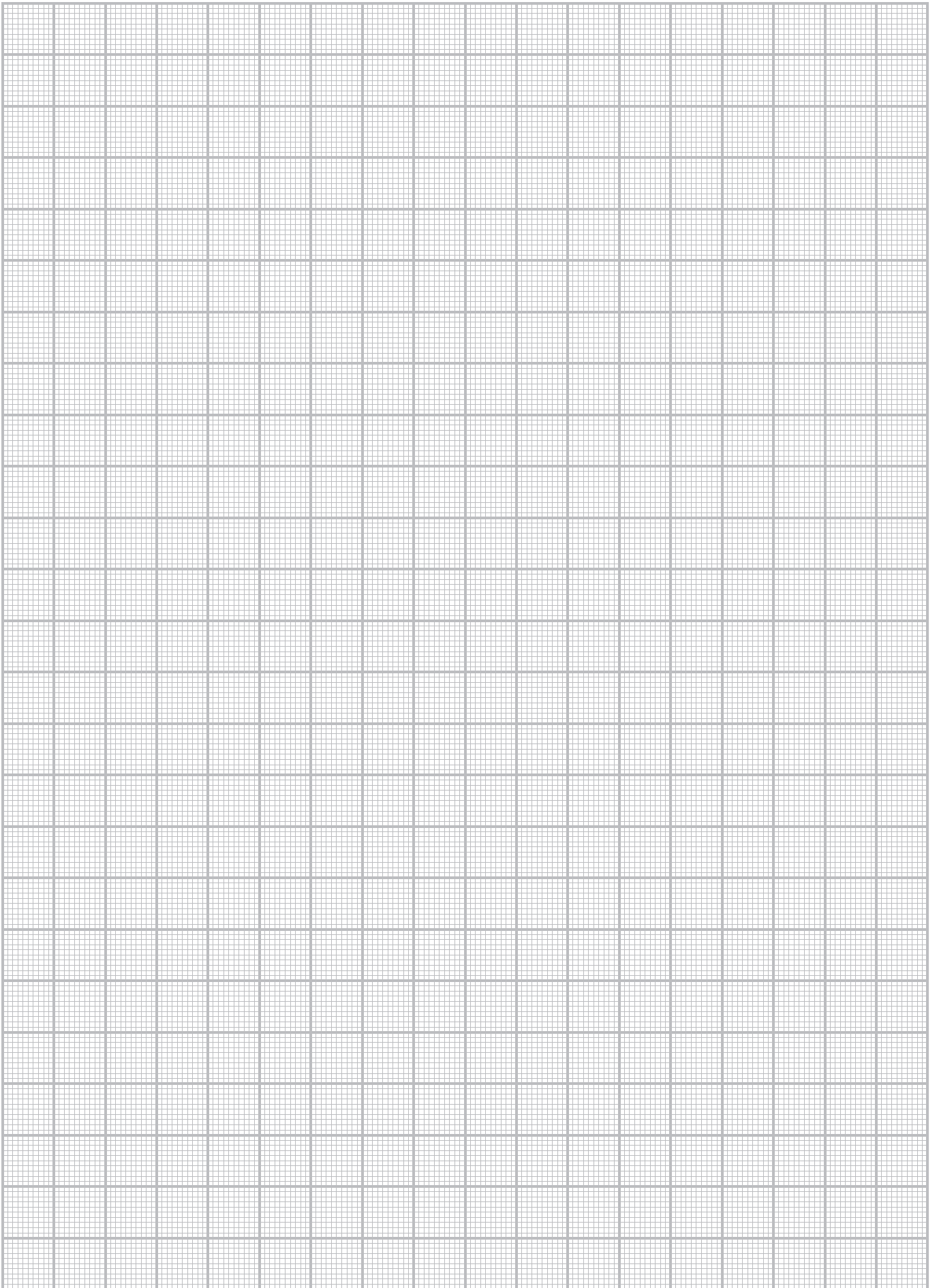

Система крепежа

ВИНТ DIN 7985

Тип	Артикул		Размер DхL, мм	Упаковка, шт	Вес упаковки, кг
	ZN	AISI			
VM6x12	220101	220101AISI	6x12	200	1.1

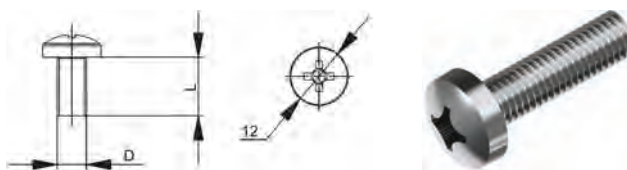

БОЛТ ПОЛНОНАРЕЗНОЙ С ШЕСТИГРАННОЙ ГОЛОВКОЙ DIN 933

Тип	Артикул		Размер DхL, мм	Размер под ключ S, мм	Упаковка, шт	Вес упаковки, кг
	ZN	AISI				
BM6x12	220102	220102AISI	6x12			0.88
BM6x20	220103	220103AISI	6x20	10	200	1.16
BM6x50	220104	220104AISI	6x50		100	1.1
BM8x20	220105	220105AISI	8x20	13	200	1.46
BM8x50	220106	220106AISI	8x50		100	2.18
BM10x45	220107	220107AISI	10x45	17		3.37

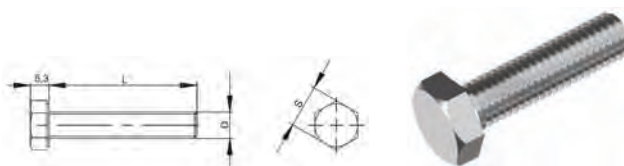

ГАЙКА DIN 934

Тип	Артикул		Размер M, мм	Высота H, мм	Размер под ключ S, мм	Упаковка, шт	Вес упаковки, кг
	ZN	AISI					
GM6	220111	220111AISI	6	5.2	10		0.5
GM8	220112	220112AISI	8	6.8	13	200	1.04
GM10	220113	220113AISI	10	8.4	17		2.32



ГАЙКА С БУРТИКОМ DIN 6923

Тип	Артикул		Размер M, мм	Высота H, мм	Диаметр D, мм	Размер под ключ S, мм	Упаковка, шт	Вес упаковки, кг
	ZN	AISI						
GFM6	220121	220121AISI	6	6	13	10		0.69
GFM8	220122	220122AISI	8	8	16.8	13	200	1.41
GFM10	220123	220123AISI	10	10	20.7	17		2.22

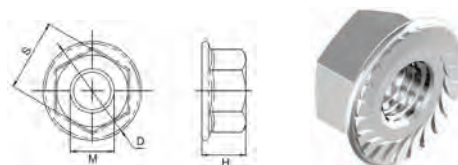

ГАЙКА СОЕДИНИТЕЛЬНАЯ DIN 6334

Тип	Артикул		Размер DхH, мм	Диаметр D, мм	Размер под ключ S, мм	Упаковка, шт	Вес упаковки, кг
	ZN	AISI					
GSM6	220127	220127AISI	6x28	6	10		0.5
GSM8	220128	220128AISI	8x28	8	13	100	2.0
GSM10	220129	220129AISI	10x30	10	17	50	2.3

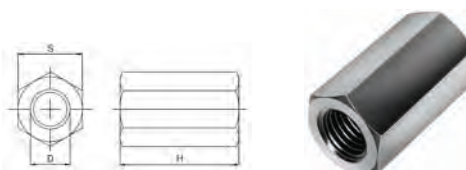

ШАЙБА DIN 125

Тип	Артикул		Размер M, мм	Толщина S, мм	Диаметр D, мм	Диаметр D1, мм	Упаковка, шт	Вес упаковки, кг
	ZN	AISI						
SHM6	220131	220131AISI	6		6.6	12	400	0.4
SHM8	220132	220132AISI	8	1.6	9.2	16		0.8
SHM10	220133	220133AISI	10	2	11.1	20	200	0.84

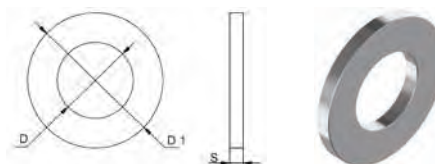

ШАЙБА УСИЛЕННАЯ (С УВЕЛИЧЕННЫМИ ПОЛЯМИ) DIN 9021

Тип	Артикул		Размер M, мм	Толщина S, мм	Диаметр D, мм	Диаметр D1, мм	Упаковка, шт	Вес упаковки, кг
	ZN	AISI						
SHyM6	220136	220136AISI	6		6.6	18	400	1.2
SHyM8	220137	220137AISI	8	1.6	9.2	24		1.0
SHyM10	220138	220138AISI	10		11.1	30	200	1.44

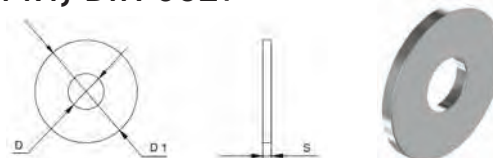

* Масса изделия указана приблизительно, может изменяться в пределах ±10%.

ШАЙБА ГРОВЕР DIN 127

Тип	Артикул		Размер DхH, мм	Толщина S, мм	Диаметр D, мм	Диаметр D1, мм	Упаковка, шт	Вес упаковки, кг
	ZN	AISI						
SHgM6	220140	220140AISI	6	1.2	9.3	6.1	400	1.2
SHgM8	220141	220141AISI	8	1.6	12.2	8.2	200	1.52
SHgM10	220142	220142AISI	10	2.0	15.2	10.2	200	0.88

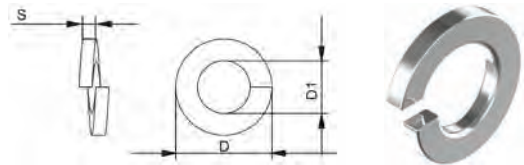

ШПИЛЬКА РЕЗЬБОВАЯ DIN 975

Тип	Длина L, мм	Артикул		Размер D, мм	Упаковка, шт	Вес упаковки, кг
		ZN	AISI			
SHP 6-1	1000	220160	220160AISI	6	100	18.5
SHP 6-2	2000	220161	220161AISI	6	50	18.5
SHP 8-1	1000	220162	220162AISI	8	50	15.0
SHP 8-2	2000	220163	220163AISI	8	25	15.0
SHP 10-1	1000	220164	220164AISI	10	30	14.5
SHP 10-2	2000	220165	220165AISI	10	20	19.0

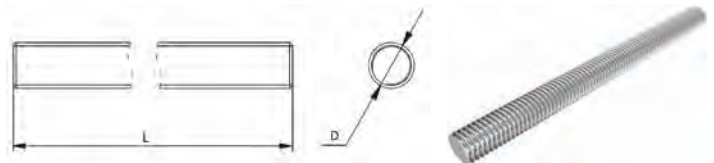

АНКЕР ЗАБИВНОЙ СТАЛЬНОЙ

Тип	Артикул		Длина L, мм	Диаметр сверла в, мм	Глубина бурения, мм	Момент затяжки, Нм	Упаковка, шт	Вес упаковки, кг
	ZN	AISI						
AM6x25	220144	220144AISI	25	8	28	4	100	0.7
AM8x30	220145	220145AISI	30	10	33	8	50	1.3
AM10x40	220146	220146AISI	40	12	43	12	50	1.15
AM12x50	220143	220143AISI	50	15	53	35	50	2.25

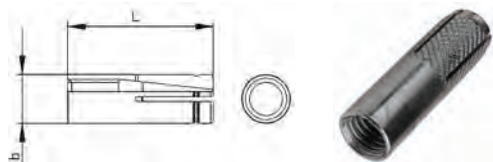

АНКЕР ЗАБИВНОЙ ЛАТУНЬ

Тип	Артикул		Длина L, мм	Диаметр сверла в, мм	Глубина бурения, мм	Момент затяжки, Нм	Упаковка, шт	Вес упаковки, кг
	ЛАТУНЬ							
ALM6x25	220147		25	8	28	4	100	0.7
ALM8x30	220148		30	10	33	8	50	1.3
ALM10x40	220149		40	12	43	15	50	1.15

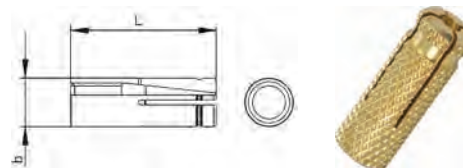

АНКЕР БОЛТ С ГАЙКОЙ

Тип	Артикул		Длина L, мм	Диаметр резьбы в, мм	Глубина бурения, мм	Момент затяжки, Нм	Упаковка, шт	Вес упаковки, кг
	ZN							
ABM6x85	220150		85	6	90	8	100	3.3
ABM8x85	220151		85	8	90	25	100	3.8
ABM8x100	220152		100	8	105	40	100	4.0
ABM8x120	220153		120	8	125	50	100	4.2

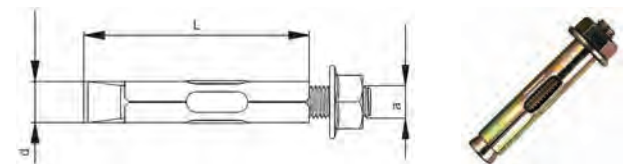

СОЕДИНИТЕЛЬ ПРОВОЛОЧНОГО ЛОТКА SPLD20

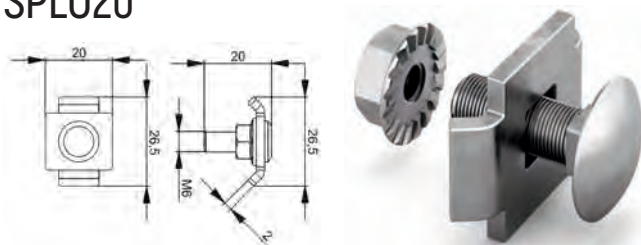

Тип	Артикул		Наименование	Упаковка, шт	Вес упаковки, кг
	ZN	AISI			
SPLD 20	220158	220158AISI	Соединитель проволочного лотка одинарный 20	100	2.0
SPLD 20	220159	220159AISI	Соединитель проволочного лотка двойной 20	50	1.5

SPLD20

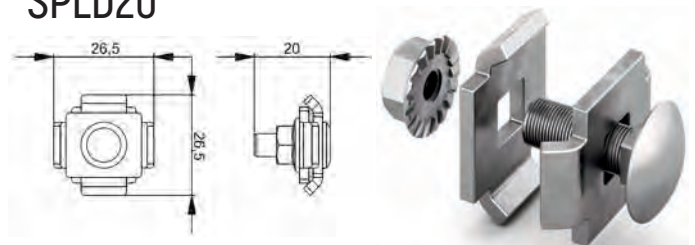

Соединитель SPLD20 предназначен для фиксации проволочного лотка к консолям KN, PN, KSP, соединения лотков между собой с использованием SPLP, фиксации различных суппортов и монтажных пластин. SPLD20 поставляется в комплекте с гайкой M6.

Соединитель SPLD20 предназначен для фиксации проволочных лотков между собой, организации углов и поворотов кабельной трассы. SPLD20 поставляется в комплекте с гайкой M6.

* Масса изделия указана приблизительно, может изменяться в пределах $\pm 10\%$.



СИСТЕМА СЕРТИФИКАЦИИ ГОСТ Р
ФЕДЕРАЛЬНОЕ АГЕНТСТВО ПО ТЕХНИЧЕСКОМУ РЕГУЛИРОВАНИЮ И МЕТРОЛОГИИ

СЕРТИФИКАТ СООТВЕТСТВИЯ

№ РОСС RU.ВЛ.ПВ.011772
Срок действия с 13.08.2019 по 13.08.2022
№ 0510558

ОРГАН ПО СЕРТИФИКАЦИИ: ВА.КЦ.118661
Организация ООО "ВЕРТИС", Адрес: 125080, РОССИЯ, Московская область, город Москва, улица Косыгина Химкинского, дом 388, Контакт: +7 495 770 165, Адрес электронной почты: info@vercis.ru

ПРОДУКЦИЯ Стальные кабельные системы длиной от 0,3 м до 4,0 м, диаметр от 1,0 до 12,0 мм и усиленные в периодичности стали. Элементы сборки кабельных конструкций длиной от 0,3 м до 20,0 м. Промышленные стальные конструкции. Соответствует требованиям нормативных документов ТУ 213.13.001-040978-2018. Стальной трос.

СООТВЕТСТВУЕТ ТРЕБОВАНИЯМ НОРМАТИВНЫХ ДОКУМЕНТОВ
ТУ 213.13.001-040978-2018

ИЗГОТОВИТЕЛЬ Общество с ограниченной ответственностью "Омега Кабелиз Металлоинженд Констракшн" ОГРН 1142703042, ИНН 520126902, КПП 520901001, Адрес: 40373, РОССИЯ, город Иваново, улица Героев, д. 11А, этаж 21, телефон: 8(813) 223-45-55, 223-23-25, адрес электронной почты: info@omega-cable.ru

СЕРТИФИКАТ ВЫДАН Обществу с ограниченной ответственностью "Омега Кабелиз Металлоинженд Констракшн" ОГРН 1142703042, ИНН 520126902, КПП 520901001, Адрес: 40373, РОССИЯ, город Иваново, улица Героев, д. 11А, этаж 21, телефон: 8(813) 223-45-55, 223-23-25, адрес электронной почты: info@omega-cable.ru

НА ОСНОВАНИИ Протокол испытаний № 01/19-1343/20 от 13.08.2019 года, выданный Испытательной лабораторией Общества с ограниченной ответственностью "ЛАНТАЛ" (лицензия выдана Росстандартом № РОСС RU.11866.001018) от 09.02.2017 года по 09.02.2020 года.

ДОПОЛНИТЕЛЬНАЯ ИНФОРМАЦИЯ Сертификат выдан.

Руководитель органа: П.Г. Рукавица
Эксперт: В.П. Шаронов

Сертификат не применяется при обязательной сертификации

СИСТЕМА СЕРТИФИКАЦИИ ГОСТ Р
ФЕДЕРАЛЬНОЕ АГЕНТСТВО ПО ТЕХНИЧЕСКОМУ РЕГУЛИРОВАНИЮ И МЕТРОЛОГИИ

СЕРТИФИКАТ СООТВЕТСТВИЯ

№ РОСС RU.АД.07.100704
Срок действия с 01.08.2019 по 01.07.2022
№ 0491214

ОРГАН ПО СЕРТИФИКАЦИИ: Агента по сертификации Общества с ограниченной ответственностью "Синтез" (Лицензия № 01.01.19.001, выдана Росстандартом 01.08.2019 года), Российская Федерация, город Санкт-Петербург, улица Фабричная, дом 11, этаж 2, комната 20, Место осуществления деятельности: 190046, Российская Федерация, город Санкт-Петербург, улица Фабричная, дом 11, этаж 6, комната № 6, телефон: 71 000 021 30 00, адрес электронной почты: info@synthesis.ru, Адрес электронной почты: info@synthesis.ru

ПРОДУКЦИЯ Стальные кабельные системы длиной от 0,3 м до 4,0 м, диаметр от 1,0 до 12,0 мм и усиленные в периодичности стали. Элементы сборки кабельных конструкций длиной от 0,3 м до 20,0 м. Промышленные стальные конструкции. Соответствует требованиям нормативных документов ТУ 213.13.001-040978-2018. Стальной трос.

СООТВЕТСТВУЕТ ТРЕБОВАНИЯМ НОРМАТИВНЫХ ДОКУМЕНТОВ
ГОСТ 3046-198, ГОСТ 3046-198, ГОСТ 3046-198

ИЗГОТОВИТЕЛЬ Общество с ограниченной ответственностью "Омега Кабелиз Металлоинженд Констракшн" ОГРН 1142703042, ИНН 520126902, КПП 520901001, Адрес: 40373, РОССИЯ, город Иваново, улица Героев, д. 11А, этаж 21, телефон: 8(813) 223-45-55, 223-23-25, адрес электронной почты: info@omega-cable.ru

СЕРТИФИКАТ ВЫДАН Обществу с ограниченной ответственностью "Омега Кабелиз Металлоинженд Констракшн" ОГРН 1142703042, ИНН 520126902, КПП 520901001, Адрес: 40373, РОССИЯ, город Иваново, улица Героев, д. 11А, этаж 21, телефон: 8(813) 223-45-55, 223-23-25, адрес электронной почты: info@omega-cable.ru

НА ОСНОВАНИИ Протокол испытаний № 01/19-1343/20 от 13.08.2019 года, выданный Испытательной лабораторией Общества с ограниченной ответственностью "ЛАНТАЛ" (лицензия выдана Росстандартом № РОСС RU.11866.001018) от 09.02.2017 года по 09.02.2020 года.

ДОПОЛНИТЕЛЬНАЯ ИНФОРМАЦИЯ Сертификат выдан.

Руководитель органа: П.Г. Рукавица
Эксперт: В.П. Шаронов

Сертификат не применяется при обязательной сертификации

СИСТЕМА СЕРТИФИКАЦИИ ГОСТ Р
ФЕДЕРАЛЬНОЕ АГЕНТСТВО ПО ТЕХНИЧЕСКОМУ РЕГУЛИРОВАНИЮ И МЕТРОЛОГИИ

СЕРТИФИКАТ СООТВЕТСТВИЯ

№ РОСС RU.ВЛ.ПВ.011492
Срок действия с 19.04.2019 по 14.04.2022
№ 2220266

ОРГАН ПО СЕРТИФИКАЦИИ: ВА.КЦ.118661

Организация ООО "ВЕРТИС", Адрес: 125080, РОССИЯ, Московская область, город Москва, улица Косыгина Химкинского, дом 388, Контакт: +7 495 770 165, Адрес электронной почты: info@vercis.ru

ПРОДУКЦИЯ Стальные кабельные системы длиной от 0,3 м до 4,0 м, диаметр от 1,0 до 12,0 мм и усиленные в периодичности стали. Элементы сборки кабельных конструкций длиной от 0,3 м до 20,0 м. Промышленные стальные конструкции. Соответствует требованиям нормативных документов ТУ 213.13.001-040978-2018. Стальной трос.

СООТВЕТСТВУЕТ ТРЕБОВАНИЯМ НОРМАТИВНЫХ ДОКУМЕНТОВ
ТУ 213.13.001-040978-2018

ИЗГОТОВИТЕЛЬ Общество с ограниченной ответственностью "Омега Кабелиз Металлоинженд Констракшн" ОГРН 1142703042, ИНН 520126902, КПП 520901001, Адрес: 40373, РОССИЯ, город Иваново, улица Героев, д. 11А, этаж 21, телефон: 8(813) 223-45-55, 223-23-25, адрес электронной почты: info@omega-cable.ru

СЕРТИФИКАТ ВЫДАН Обществу с ограниченной ответственностью "Омега Кабелиз Металлоинженд Констракшн" ОГРН 1142703042, ИНН 520126902, КПП 520901001, Адрес: 40373, РОССИЯ, город Иваново, улица Героев, д. 11А, этаж 21, телефон: 8(813) 223-45-55, 223-23-25, адрес электронной почты: info@omega-cable.ru

НА ОСНОВАНИИ Протокол испытаний № 01/19-1343/20 от 13.08.2019 года, выданный Испытательной лабораторией Общества с ограниченной ответственностью "ЛАНТАЛ" (лицензия выдана Росстандартом № РОСС RU.11866.001018) от 09.02.2017 года по 09.02.2020 года.

ДОПОЛНИТЕЛЬНАЯ ИНФОРМАЦИЯ Сертификат выдан.

Руководитель органа: П.Г. Рукавица
Эксперт: В.П. Шаронов

Сертификат не применяется при обязательной сертификации

СИСТЕМА СЕРТИФИКАЦИИ ГОСТ Р
ФЕДЕРАЛЬНОЕ АГЕНТСТВО ПО ТЕХНИЧЕСКОМУ РЕГУЛИРОВАНИЮ И МЕТРОЛОГИИ

СЕРТИФИКАТ СООТВЕТСТВИЯ

№ РОСС RU.ВЛ.ПВ.011772
Срок действия с 13.08.2019 по 13.08.2022
№ 0510558

ОРГАН ПО СЕРТИФИКАЦИИ: ВА.КЦ.118661
Организация ООО "ВЕРТИС", Адрес: 125080, РОССИЯ, Московская область, город Москва, улица Косыгина Химкинского, дом 388, Контакт: +7 495 770 165, Адрес электронной почты: info@vercis.ru

ПРОДУКЦИЯ Стальные кабельные системы длиной от 0,3 м до 4,0 м, диаметр от 1,0 до 12,0 мм и усиленные в периодичности стали. Элементы сборки кабельных конструкций длиной от 0,3 м до 20,0 м. Промышленные стальные конструкции. Соответствует требованиям нормативных документов ТУ 213.13.001-040978-2018. Стальной трос.

СООТВЕТСТВУЕТ ТРЕБОВАНИЯМ НОРМАТИВНЫХ ДОКУМЕНТОВ
ТУ 213.13.001-040978-2018

ИЗГОТОВИТЕЛЬ Общество с ограниченной ответственностью "Омега Кабелиз Металлоинженд Констракшн" ОГРН 1142703042, ИНН 520126902, КПП 520901001, Адрес: 40373, РОССИЯ, город Иваново, улица Героев, д. 11А, этаж 21, телефон: 8(813) 223-45-55, 223-23-25, адрес электронной почты: info@omega-cable.ru

СЕРТИФИКАТ ВЫДАН Обществу с ограниченной ответственностью "Омега Кабелиз Металлоинженд Констракшн" ОГРН 1142703042, ИНН 520126902, КПП 520901001, Адрес: 40373, РОССИЯ, город Иваново, улица Героев, д. 11А, этаж 21, телефон: 8(813) 223-45-55, 223-23-25, адрес электронной почты: info@omega-cable.ru

НА ОСНОВАНИИ Протокол испытаний № 01/19-1343/20 от 13.08.2019 года, выданный Испытательной лабораторией Общества с ограниченной ответственностью "ЛАНТАЛ" (лицензия выдана Росстандартом № РОСС RU.11866.001018) от 09.02.2017 года по 09.02.2020 года.

ДОПОЛНИТЕЛЬНАЯ ИНФОРМАЦИЯ Сертификат выдан.

Руководитель органа: П.Г. Рукавица
Эксперт: В.П. Шаронов

Сертификат не применяется при обязательной сертификации





г. Нижний Новгород
пр. Героев, 11а, п. 1

+7 (800) 775 56 62

+7 (831) 233-40-55

+7 (831) 233-25-50

www.zavod-kmk.ru

info@zavod-kmk.ru

